

平成27年度

# 全日本卓球選手権大会ジュニアの部 県北地区予選会

## 全日本卓球選手権大会ジュニアの部 推薦出場選手・学校一覧

### 男子ダブルス

該当ペアなし

### 女子ダブルス

鈴木知佳	高2	(明秀学園日立高等学校)
河治美波	高2	
照沼歩莉	高2	(日立第一高等学校)
梶内咲希	高2	

### 男子シングルス

臼井豊央	高2	(明秀学園日立高等学校)
水戸部聖人	高2	(明秀学園日立高等学校)
鎌上雄伍	高2	(明秀学園日立高等学校)
小久保晟弘	高1	(明秀学園日立高等学校)
岩河虎ノ介	高2	(明秀学園日立高等学校)
鈴木涼太	中3	(磯原中学校)
緑川倭	中3	(磯原中学校)
中岫廉	中3	(豊浦中学校)
出澤秀佳	中3	(泉丘中学校)
鈴木皓貴	中2	(泉丘中学校)
竹内陽介	中2	(泉丘中学校)

### 女子シングルス

大浦梓	高2	(明秀学園日立高等学校)
加藤奈緒	高1	(日立第一高等学校)
照沼歩莉	高2	(日立第一高等学校)
河治美波	高2	(明秀学園日立高等学校)
鈴木知佳	高2	(明秀学園日立高等学校)
結城美亜	高2	(多賀高等学校)
塚田まどか	中2	(高萩中学校)
須黒のどか	中2	(久慈中学校)
星野英恵	中3	(泉丘中学校)
齋藤百花	中2	(中里中学校)
平塚真歩	中3	(磯原中学校)

## 平成26年度 全日本卓球選手権大会ジュニアの部県北地区予選会 成績一覧

### 男子ダブルス優勝

星野圭亮 (明秀学園日立高等学校)  
臼井豊央

### 女子ダブルス優勝

須之内美涼 (明秀学園日立高等学校)  
大浦梓

### 男子シングルス優勝

星野圭亮 (明秀学園日立高等学校)

### 女子シングルス優勝

田村由佳 (明秀学園日立高等学校)

平成27年 8月19日(水) 男女シングルス  
20日(木) 男女ダブルス

会場：日立製作所日立事業所 日立体育館

男子シングルス(1)

試合時間 : ~ :

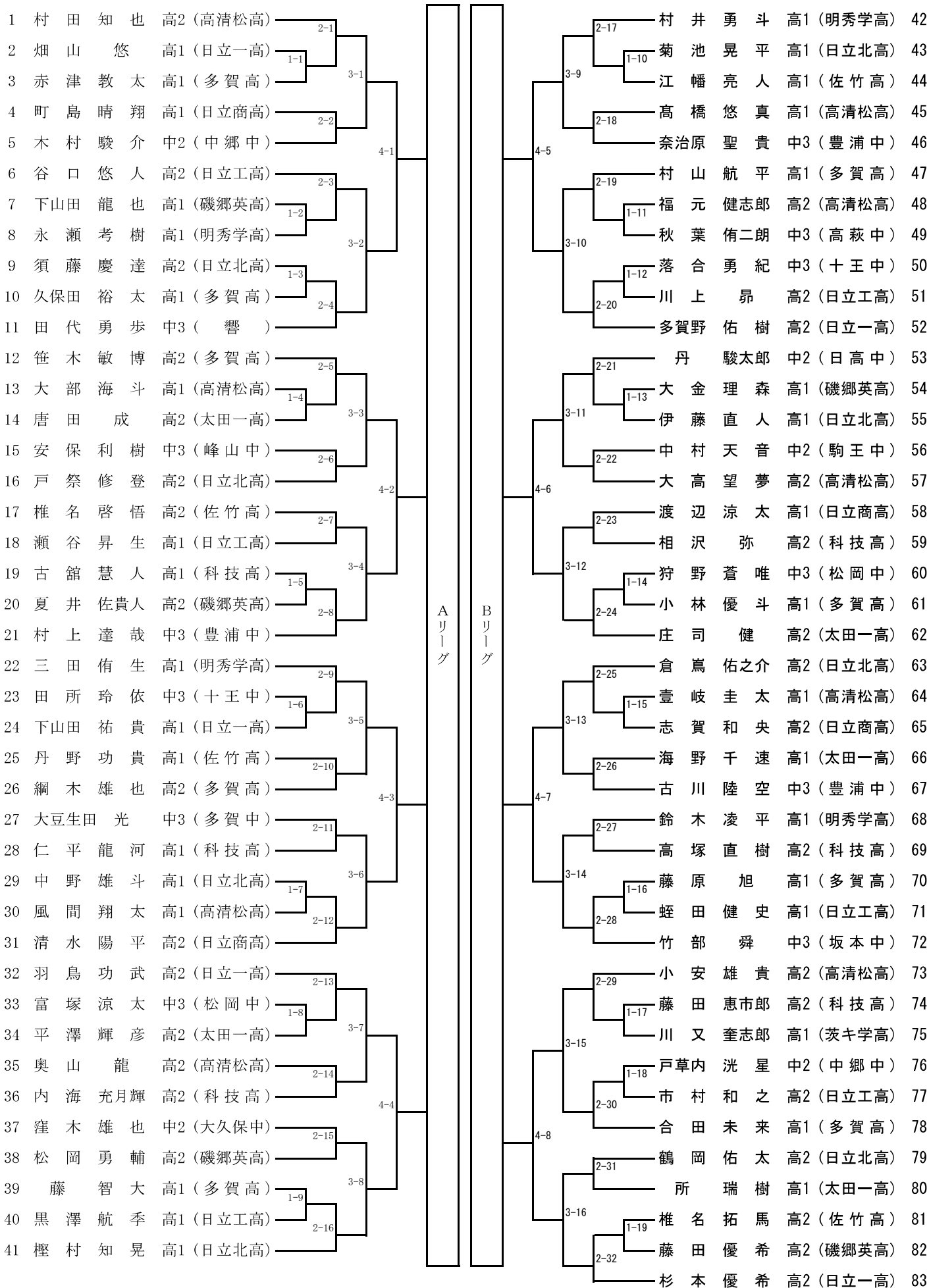

男子シングルス(2)

試合時間 : ~ :

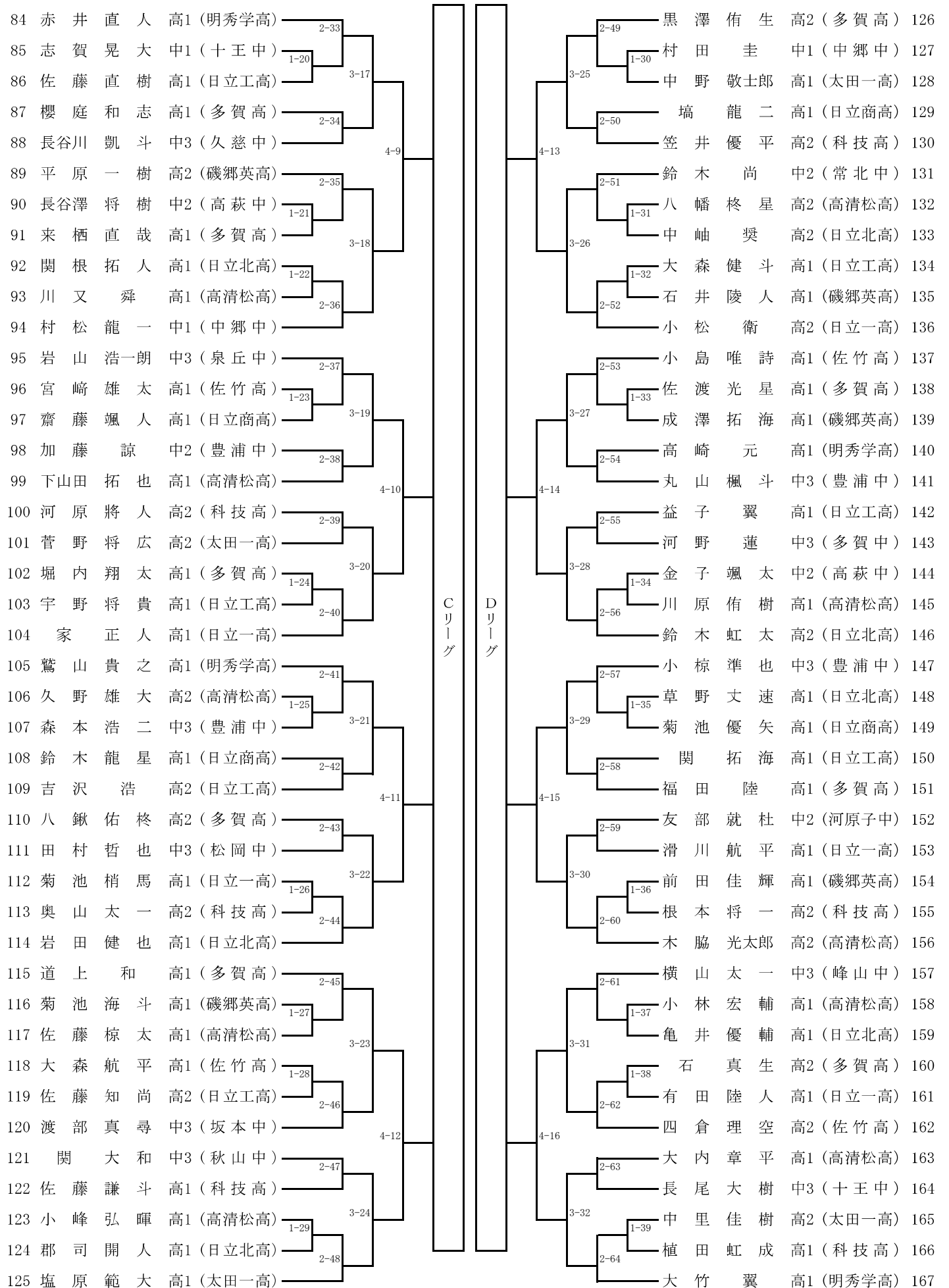

男子シングルス 上位リーグ  
ベスト16リーグ

試合時間 : ~ :

Aリーグ					勝敗	順位
( )					-	
( )					-	
( )					-	
( )					-	

Bリーグ					勝敗	順位
( )					-	
( )					-	
( )					-	
( )					-	

Cリーグ					勝敗	順位
( )					-	
( )					-	
( )					-	
( )					-	

Dリーグ					勝敗	順位
( )					-	
( )					-	
( )					-	
( )					-	

決勝トーナメント

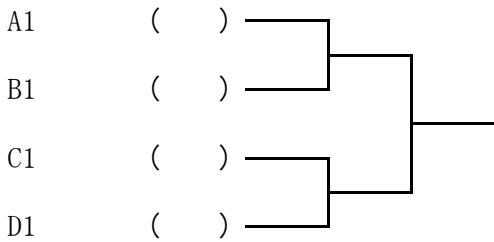

2位トーナメント

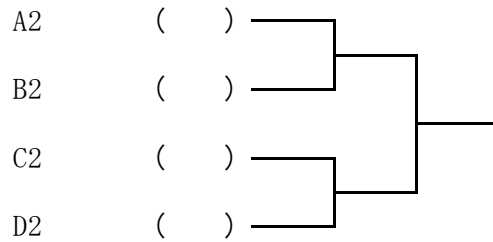

3位決定戦

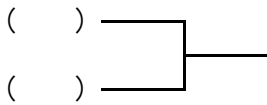

7位決定戦

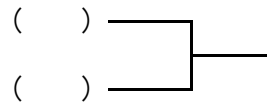

3位トーナメント

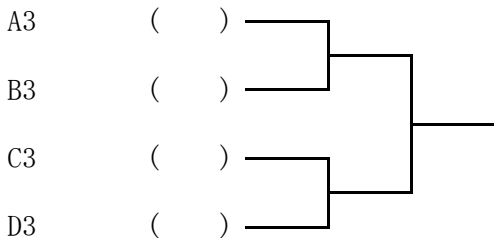

4位トーナメント

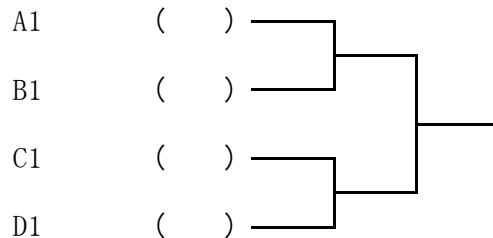

1 1位決定戦

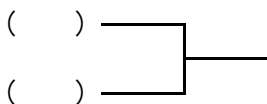

1 5位決定戦

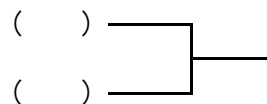

男子シングルス（敗者復活トーナメント）

試合時間 : ~ :

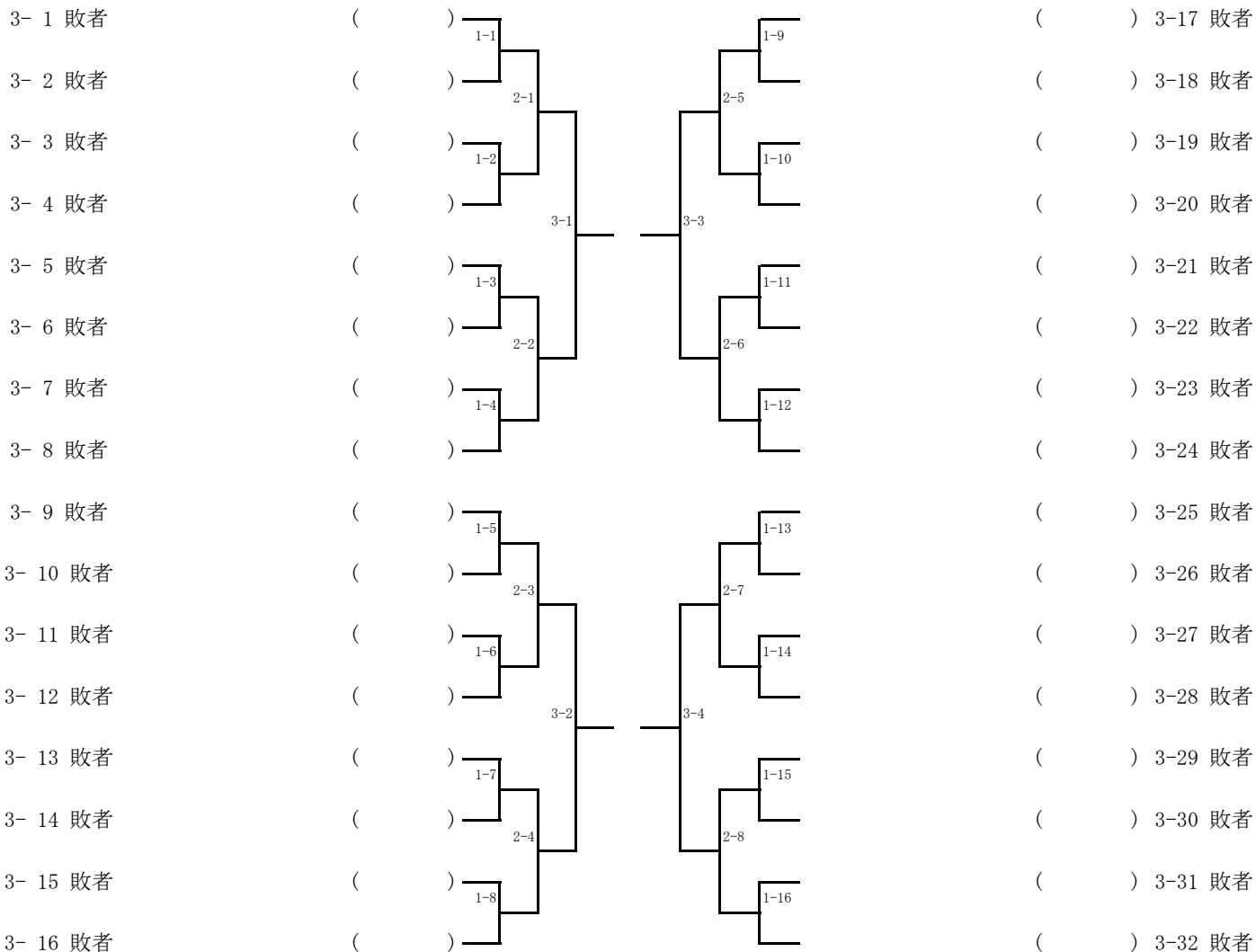

代表決定戦（敗者復活戦3回戦の敗者のトーナメント）

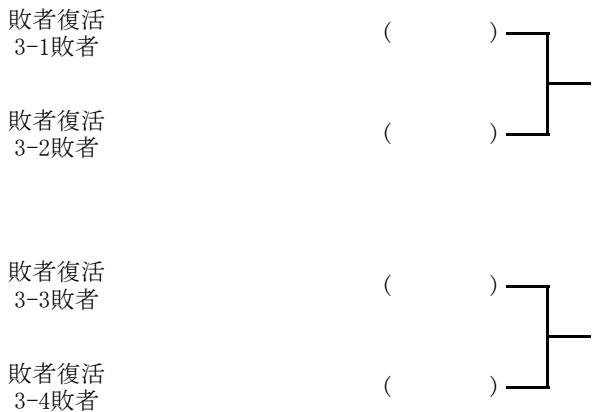





# 男子ダブルス 予選リーグ試合順

## 7組リーグ試合順

		審判		審判
①	2-7	1	3-6	1
②	4-5	2	1-7	2
③	2-5	6	3-4	6
④	1-6	3	5-7	3
⑤	2-3	4	1-5	4
⑥	4-6	5	3-7	5
⑦	1-4	6	3-5	6
⑧	2-6	7	1-3	7
⑨	4-2	3	6-7	3
⑩	1-2	5	4-7	5
⑪	5-6	2		

## 8組リーグ試合順

		審判		審判
①	1-8	4	2-7	4
②	3-6	8	4-5	8
③	1-7	3	8-6	3
④	2-5	7	3-4	7
⑤	1-6	5	7-5	5
⑥	8-4	6	2-3	6
⑦	1-5	2	6-4	2
⑧	7-3	1	8-2	1
⑨	1-4	7	5-3	7
⑩	6-2	4	7-8	4
⑪	1-3	5	4-2	5
⑫	5-8	3	6-7	3
⑬	1-2	6	3-8	6
⑭	4-7	8	5-6	8



**男子ダブルス 決勝トーナメント**

試合時間 : ~ :

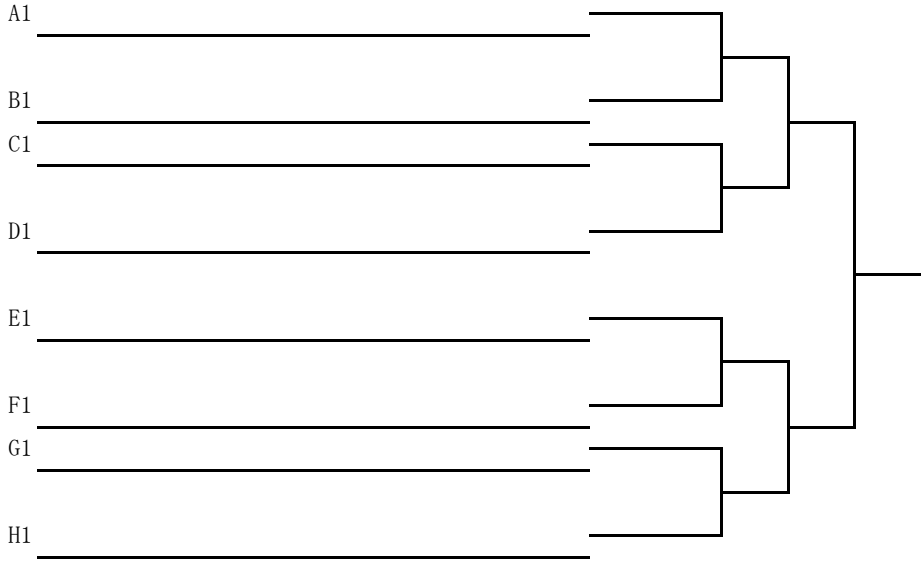

**3位決定戦**

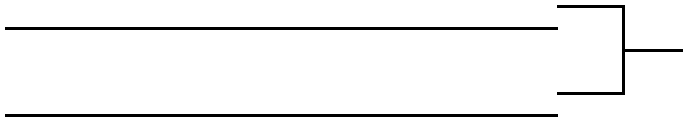

**2位トーナメント**

試合時間 : ~ :

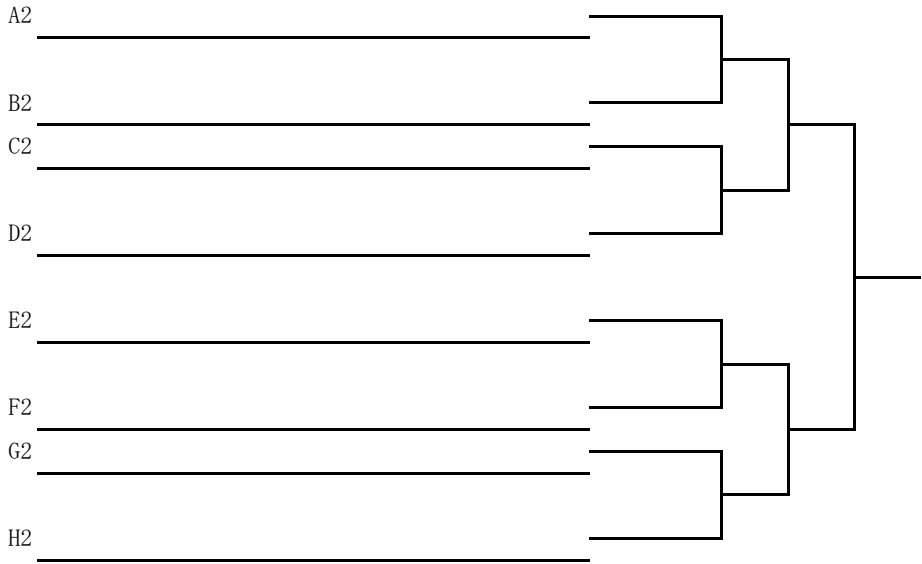

女子シングルス

試合時間 : ~ :

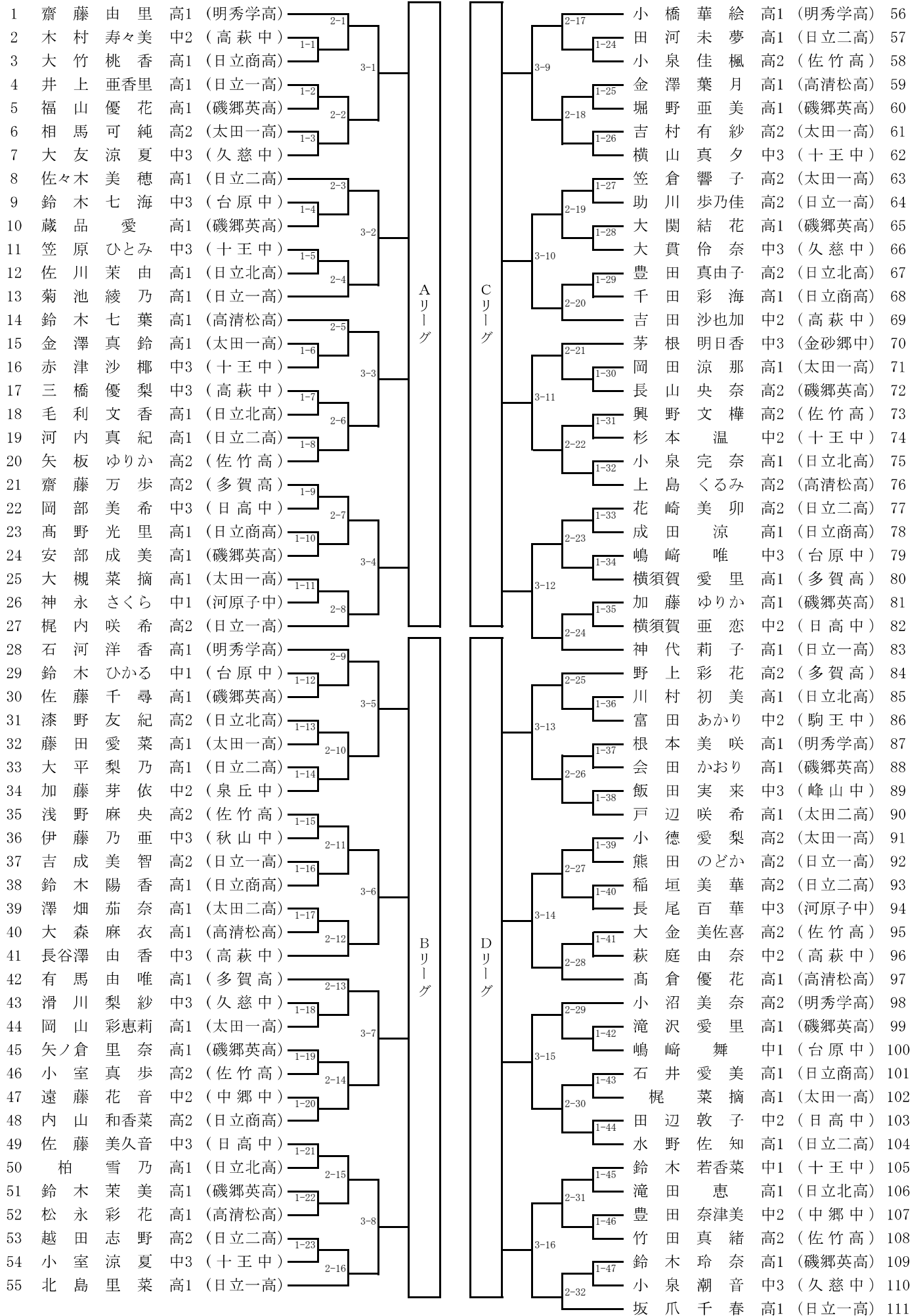

女子シングルス 上位リーグ  
ベスト16リーグ

試合時間 : ~ :

Aリーグ					勝敗	順位
( )					-	
( )					-	
( )					-	
( )					-	

Bリーグ					勝敗	順位
( )					-	
( )					-	
( )					-	
( )					-	

Cリーグ					勝敗	順位
( )					-	
( )					-	
( )					-	
( )					-	

Dリーグ					勝敗	順位
( )					-	
( )					-	
( )					-	
( )					-	

決勝トーナメント

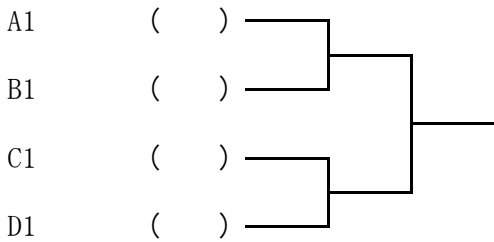

2位トーナメント

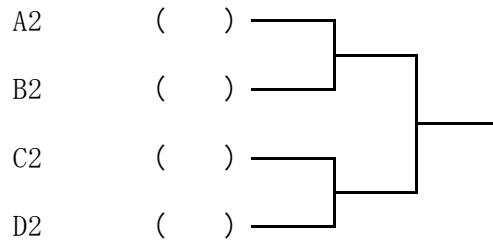

3位決定戦

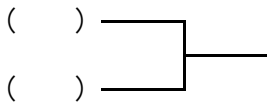

7位決定戦

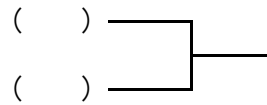

3位トーナメント

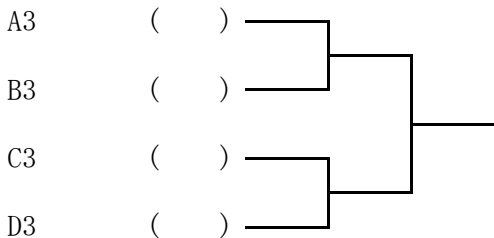

4位トーナメント

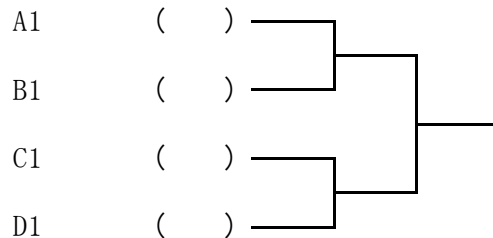

1 1位決定戦

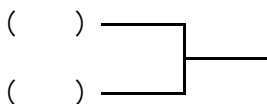

1 5位決定戦

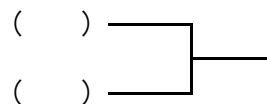

## 女子ダブルス 予選リーグ

試合時間 : ~ :

Aリーグ			明秀学	日立一	日立北	日立二	磯郷英	勝 敗	順 位
1	大 浦 梓	2年・小 沼 美 奈	2年 (明秀学)					-	位
2	北 島 里 菜	1年・菊 池 綾 乃	1年 (日立一)					-	位
3	樫 村 美 南	2年・漆 野 友 紀	2年 (日立北)					-	位
4	大 平 梨 乃	1年・田 河 未 夢	1年 (日立二)					-	位
5	長 山 央 奈	2年・鈴 木 玲 奈	1年 (磯郷英)					-	位

Bリーグ			佐 竹	日立商	太田一	高清松	勝 敗	順 位	
6	小 室 真 歩	2年・矢 板 ゆりか	2年 (佐 竹)					-	位
7	内 山 和香菜	2年・石 井 愛 美	1年 (日立商)					-	位
8	吉 村 有 紗	2年・小 徳 愛 梨	2年 (太田一)					-	位
9	上 島 くるみ	2年・大 森 麻 衣	1年 (高清松)					-	位

Cリーグ			明秀学	日立二	日立北	高清松	磯郷英	勝 敗	順 位
10	齋 藤 由 里	1年・根 本 美 咲	1年 (明秀学)					-	位
11	水 野 佐 知	1年・佐々木 美 穂	1年 (日立二)					-	位
12	毛 利 文 香	1年・佐 川 茉 由	1年 (日立北)					-	位
13	金 澤 葉 月	1年・松 永 彩 花	1年 (高清松)					-	位
14	矢ノ倉 里 奈	1年・福 山 優 花	1年 (磯郷英)					-	位

Dリーグ			日立一	多 賀	磯郷英	太田一	太田二	勝 敗	順 位
15	熊 田 のどか	2年・助 川 歩乃佳	2年 (日立一)					-	位
16	齋 藤 万 歩	2年・有 馬 由 唯	1年 (多 賀)					-	位
17	蔵 品 愛	1年・加 藤 ゆりか	1年 (磯郷英)					-	位
18	藤 田 愛 菜	1年・梶 菜 摘	1年 (太田一)					-	位
19	戸 辺 咲 希	1年・澤 畑 茄 奈	1年 (太田二)					-	位

Eリーグ			明秀学	佐 竹	日立商	太田一	日立北	勝 敗	順 位
20	石 河 洋 香	1年・小 橋 華 絵	1年 (明秀学)					-	位
21	竹 田 真 緒	2年・浅 野 麻 央	2年 (佐 竹)					-	位
22	高 野 光 里	1年・大 竹 桃 香	1年 (日立商)					-	位
23	岡 山 彩恵莉	1年・岡 田 涼 那	1年 (太田一)					-	位
24	川 村 初 美	1年・小 泉 完 奈	1年 (日立北)					-	位

Fリーグ			多 賀	日立一	日立二	磯郷英	勝 敗	順 位	
25	結 城 美 亜	2年・野 上 彩 花	2年 (多 賀)					-	位
26	吉 成 美 智	2年・神 代 莉 子	1年 (日立一)					-	位
27	越 田 志 野	2年・河 内 真 紀	1年 (日立二)					-	位
28	滝 沢 愛 里	1年・鈴 木 茉 美	1年 (磯郷英)					-	位

Gリーグ			日立商	高清松	日立北	磯郷英	勝 敗	順 位	
29	成 田 涼	1年・千 田 彩 海	1年 (日立商)					-	位
30	高 倉 優 花	1年・鈴 木 七 葉	1年 (高清松)					-	位
31	豊 田 真由子	2年・柏 雪 乃	1年 (日立北)					-	位
32	安 部 成 美	1年・大 関 結 花	1年 (磯郷英)					-	位

Hリーグ			日立一	太田一	佐 竹	日立二	磯郷英	勝 敗	順 位
33	加 藤 奈 緒	1年・坂 爪 千 春	1年 (日立一)					-	位
34	相 馬 可 純	2年・笠 倉 響 子	2年 (太田一)					-	位
35	興 野 文 樺	2年・小 泉 佳 楓	2年 (佐 竹)					-	位
36	花 崎 美 卯	2年・稲 垣 美 華	2年 (日立二)					-	位
37	堀 野 亜 美	1年・佐 藤 千 尋	1年 (磯郷英)					-	位

※ 各リーグ上位2組が県大会出場

女子ダブルス 決勝トーナメント

試合時間 : ~ :

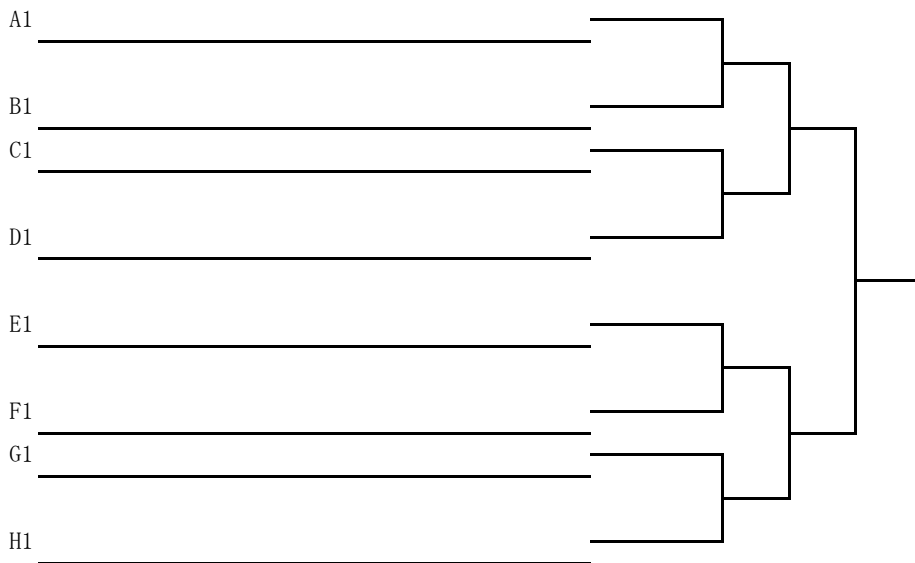

3位決定戦



2位トーナメント

試合時間 : ~ :

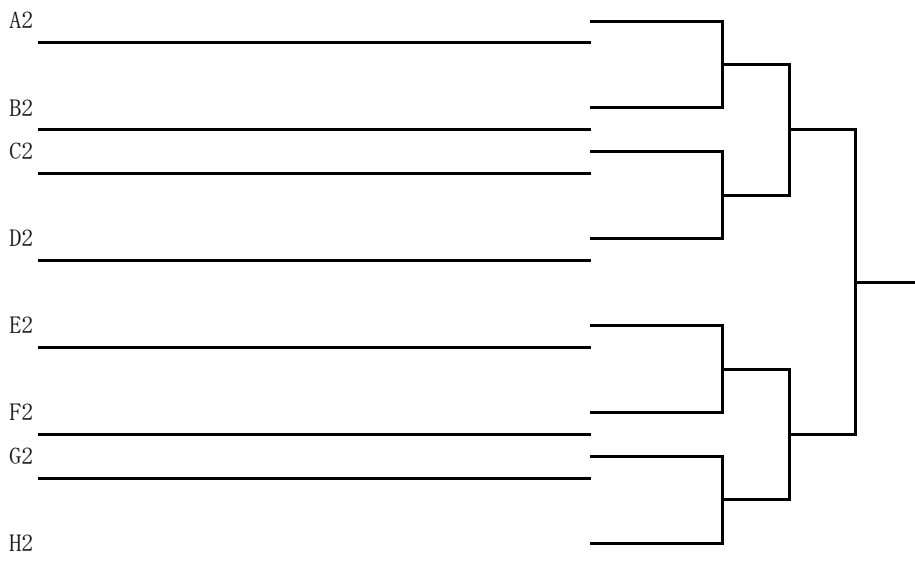

4人リーグ試合順

- ① 2-3 (審判4)      ② 1-4 (審判3)      ③ 2-4 (審判1)
- ④ 1-3 (審判4)      ⑤ 3-4 (審判2)      ⑥ 1-2 (審判3)

5人リーグ試合順

- ① 1-5 (審判4)      ② 2-4 (審判3)      ③ 3-5 (審判4)      ④ 1-4 (審判2)      ⑤ 2-3 (審判5)
- ⑥ 4-5 (審判①)      ⑦ 1-3 (審判5)      ⑧ 2-5 (審判1)      ⑨ 3-4 (審判2)      ⑩ 1-2 (審判3)