

男子団体戦

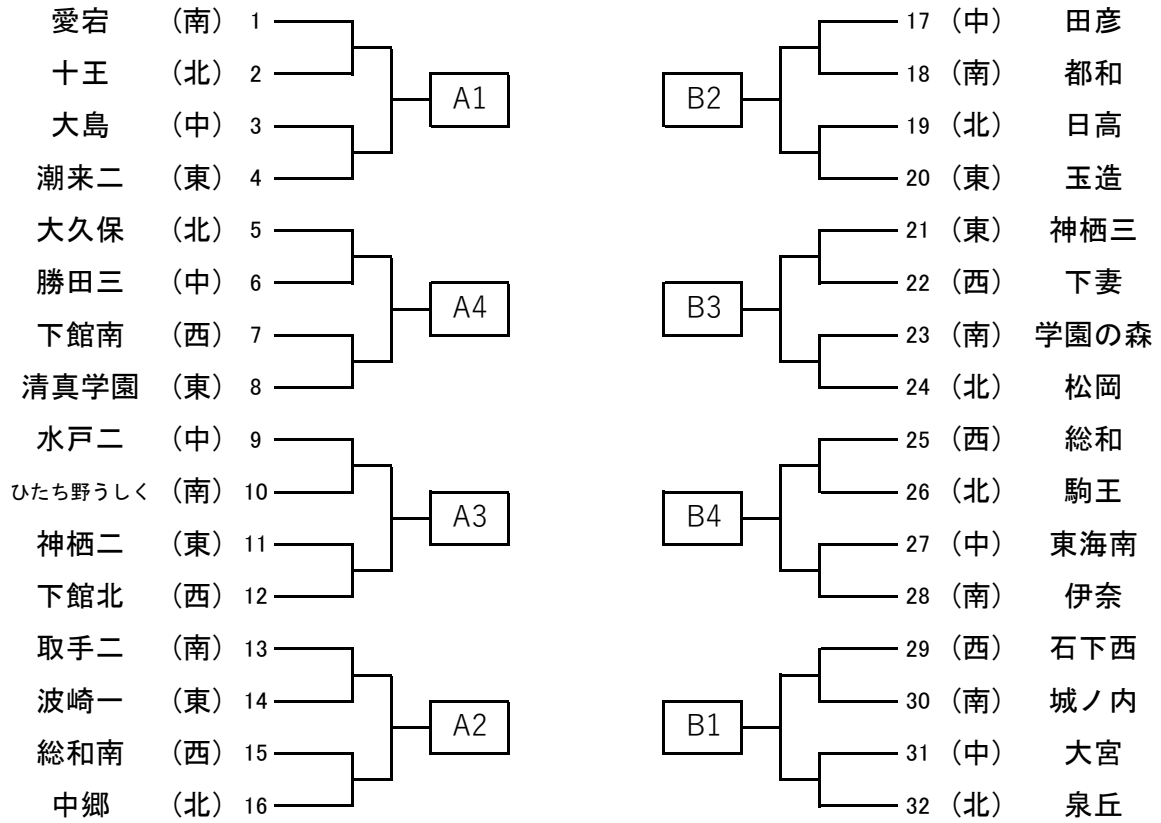

準決勝リーグ A

						ポイント	順位
A1							
A2							
A3							
A4							

準決勝リーグ B

						ポイント	順位
B1							
B2							
B3							
B4							

①:A1-A4 ②:A2-A3 ③:①勝-②負 ④:②勝-①負 ⑤⑥:残りの試合

①:B1-B4 ②:B2-B3 ③:①勝-②負 ④:②勝-①負 ⑤⑥:残りの試合

決勝

3位代表決定戦①

A 1 位	B 1 位	A 2 位	B 2 位
_____	_____	_____	_____
4 位代表決定戦その 1 ②		4 位代表決定戦その 2	
A 3 位	B 3 位	①の敗者	②の勝者
_____	_____	_____	_____

最終順位

- 1 位 _____
- 2 位 _____
- 3 位 _____
- 4 位 _____

女子団体戦

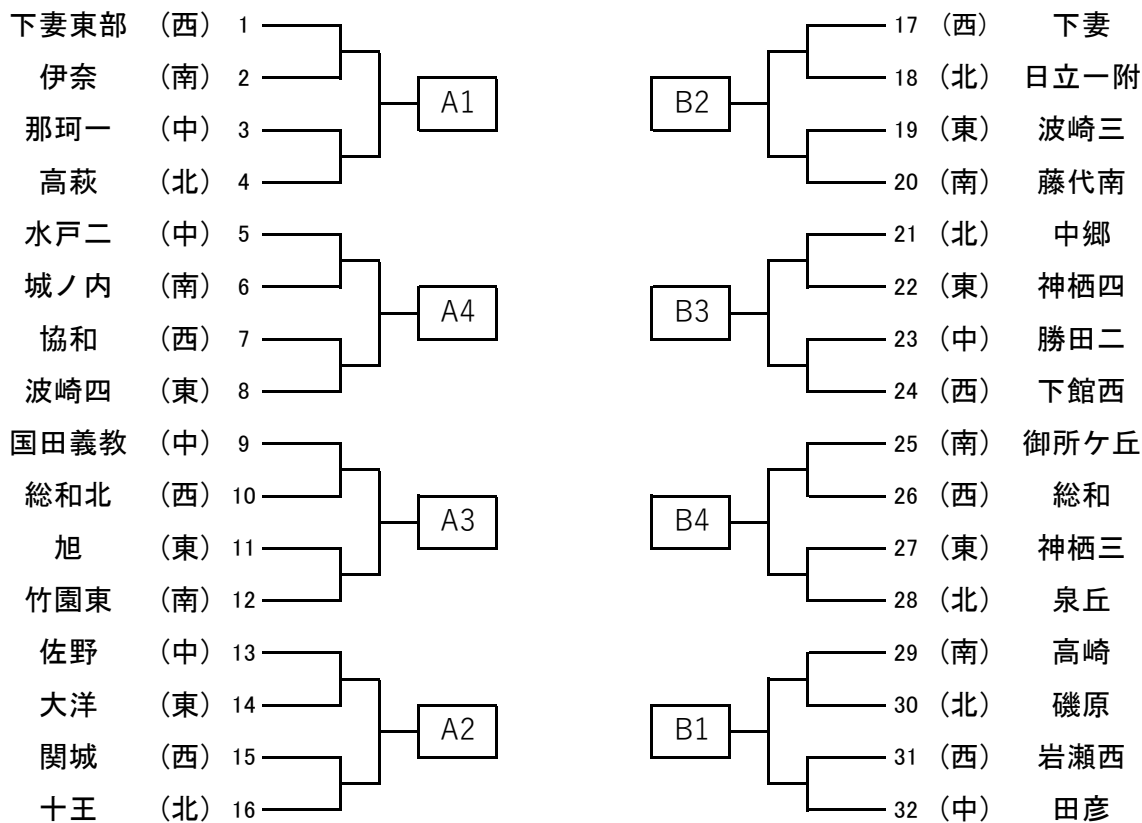

準決勝リーグ A

						ポイント	順位
A1							
A2							
A3							
A4							

準決勝リーグ B

						ポイント	順位
B1							
B2							
B3							
B4							

①:A1-A4 ②:A2-A3 ③:①勝-②負 ④:②勝-①負 ⑤⑥:残りの試合

①:B1-B4 ②:B2-B3 ③:①勝-②負 ④:②勝-①負 ⑤⑥:残りの試合

決勝

3位代表決定戦①

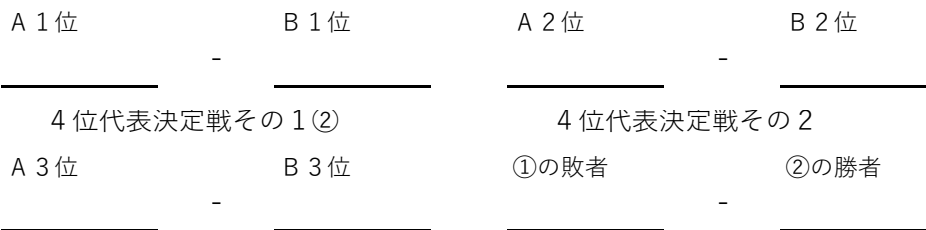

最終順位

- 1位 _____
- 2位 _____
- 3位 _____
- 4位 _____

令和4年度 県民総合体育大会中学校大会 卓球競技の部
 令和4年7月22日
 下館総合体育館

男子シングルス

順位	選手名	所属	対戦相手	スコア	順位	選手名	所属
SS1	橋 達一朗	神栖三			44	白石 遼河	水戸二
1	カナザワシールズ 魁 泉丘		2-1		45	金澤 冬悟	日高
2	浅野 祐貴	清真学園	1-1	3-1	46	野口 爽太	鹿野
3	堺 悠航	手代木			47	荒井 大輔	下館南
4	松寄 隼斗	東部	2-2		48	名田 陽太	伊奈
5	大島 垂穂	茨大附属		4-1	49	野口 宝輝	潮来二
6	中島 功揮	下妻	2-3		50	廣瀬 琥瞳	土浦二
7	菊池 涼月	秋山	1-2	3-2	51	高野 丞司	田彦
8	菅谷 明遼	大島			52	吉原 勇成	中郷
9	今地 貴大	潮来二	1-3		53	大湯 樹	中根台
10	村上 尚慈	東海	2-4		54	杉山 康太	下館北
11	杉山 紘也	伊奈東		5-1	55	櫻井 誠大	下妻
12	板橋 悠真	伊奈	2-5		56	横山 拓実	水戸四
13	磯山 葵	下館南	1-4	3-3	57	大貫 陽	駒王
14	北岡 大知	波崎一			58	石井 十磨	波崎一
15	川田 陸斗	佐野	2-6		59	荒山 季新	協和
16	小島 梁駆	中郷		4-2	60	本田 幸杜	愛宕
17	橋本 章汰	愛宕	2-7		61	戸頃 隼誓	下館
18	大森 優叶	松岡		3-4	62	和久井 悠生	勝田三
19	高木 晃	神栖二	1-5		63	吾妻 晃	手代木
20	矢部 托深	大宮	2-8		64	中根 優	松岡
21	稲見 哲也	八千代東		6-1	65	金田 侑大	清真学園
22	宮本 琥太郎	牛久三	2-9		66	伊藤 圭佑	常北
23	橋本 悠叶	清真学園	1-6	3-5	67	鈴木 優志	中郷
24	関 拓夢	美野里			68	伊藤 悠希	神栖二
25	石丸 翔太	三和東	2-10		69	ダニエルAGモゲス	並木
26	宮田 和真	松岡		4-3	70	柴崎 巧実	石下西
27	鷓鴣 匠	勝田三	2-11		71	飯島 峻太	桃山学園
28	東 優真	波崎三	1-7	3-6	72	高橋 暖和	波崎二
29	堀江 啓斗	下館南			73	飯野 佑樹	伊奈東
30	富沢 空	神栖二	1-8		74	益子 陽向	城ノ内
31	田中 友章	下根	2-12		75	齊藤 輝	大宮
32	師岡 聖樹	泉丘		5-2	76	石川 航聖	泉丘
33	橋爪 琉	水戸二	2-13		77	佐藤 斗	神栖三
34	石山 慶	潮来二	1-9	3-7	78	横田 蒼空	明光
35	中畝地 隼翔	都和			79	坂本 龍太郎	学園の森
36	関 笙太郎	並木	1-10		80	白土 桂梧	松岡
37	人見 玲央	石下西	2-14		81	徳原 一平	石下西
38	茅根 大耀	十王		4-4	82	石井 佑典	愛宕
39	佐々木 真英	大久保	2-15		83	梅原 永樹	総和
40	布施 真斗	平井		3-8	84	川村 翔	双葉台
41	伊藤 陽空	結城	1-11		85	山口 智也	大久保
42	高沢 星那	明峰	2-16		86	阿部 倅大	波崎三
43	赤尾 駿介	愛宕			87	岸波 龍也	谷和原

男子シングルス

5～8位決定

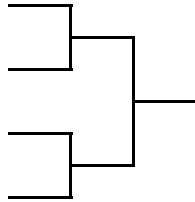

7位決定

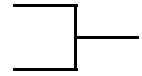

11位決定

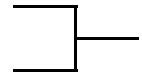

3位決定

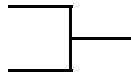

9～16位決定

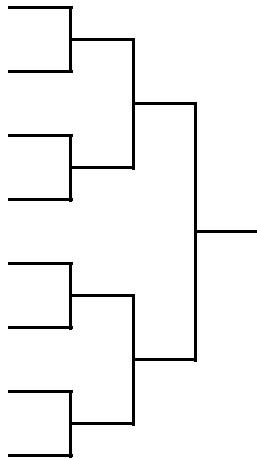

順位	選手名	学校名	学年
1			
2			
3			
4			
5			
6			
7			
8			
9			
10			
11			
12			

男子ダブルス

順位	選手名	学校名	学年
1			
2			
3			
4			

女子シングルス

5～8位決定

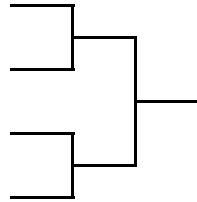

7位決定

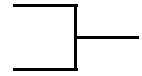

11位決定

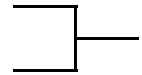

3位決定

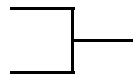

13位決定

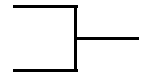

9～16位決定

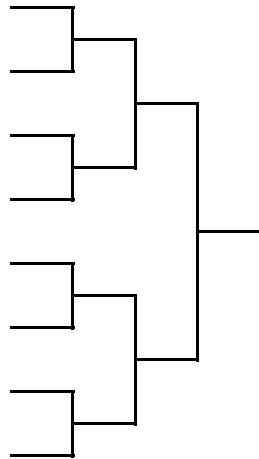

順位	選手名	学校名	学年
1			
2			
3			
4			
5			
6			
7			
8			
9			
10			
11			
12			
13			

女子ダブルス

順位	選手名	学校名	学年
1			
2			
3			
4			

令和4年度 県民総合体育大会中学校大会卓球競技の部
 令和4年7月22日
 下館総合体育館

男子ダブルス

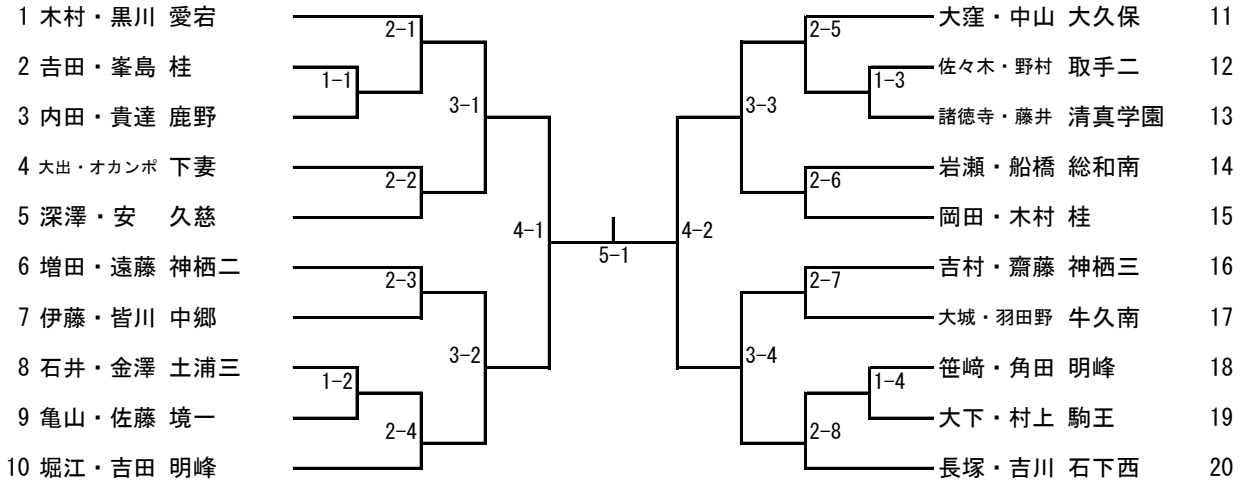

【3位決定戦】



令和4年度 県民総合体育大会中学校大会卓球競技の部
 令和4年7月22日
 下館総合体育館

女子ダブルス

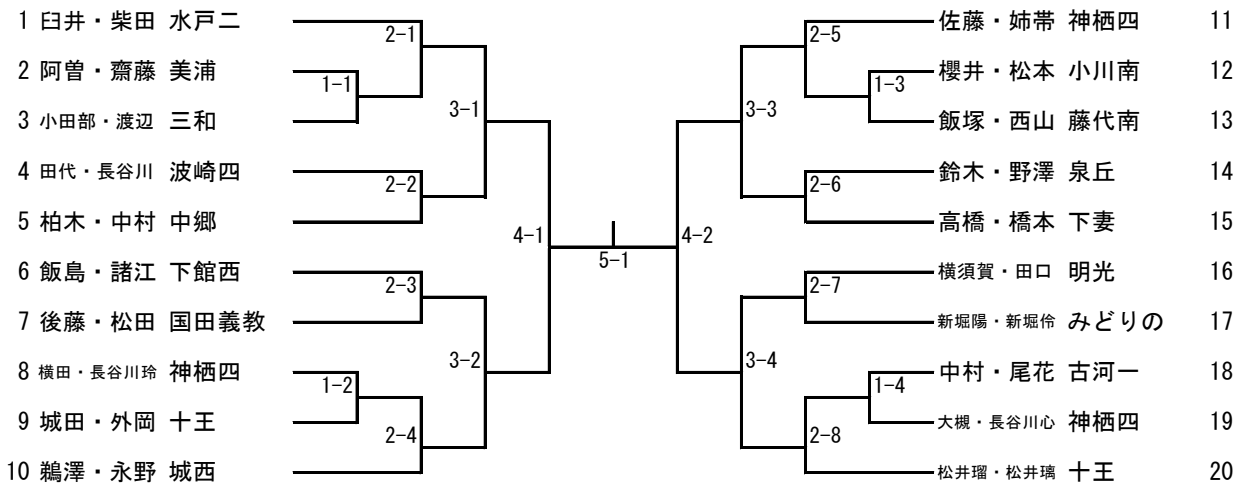

【3位決定戦】

