

男子団体戦

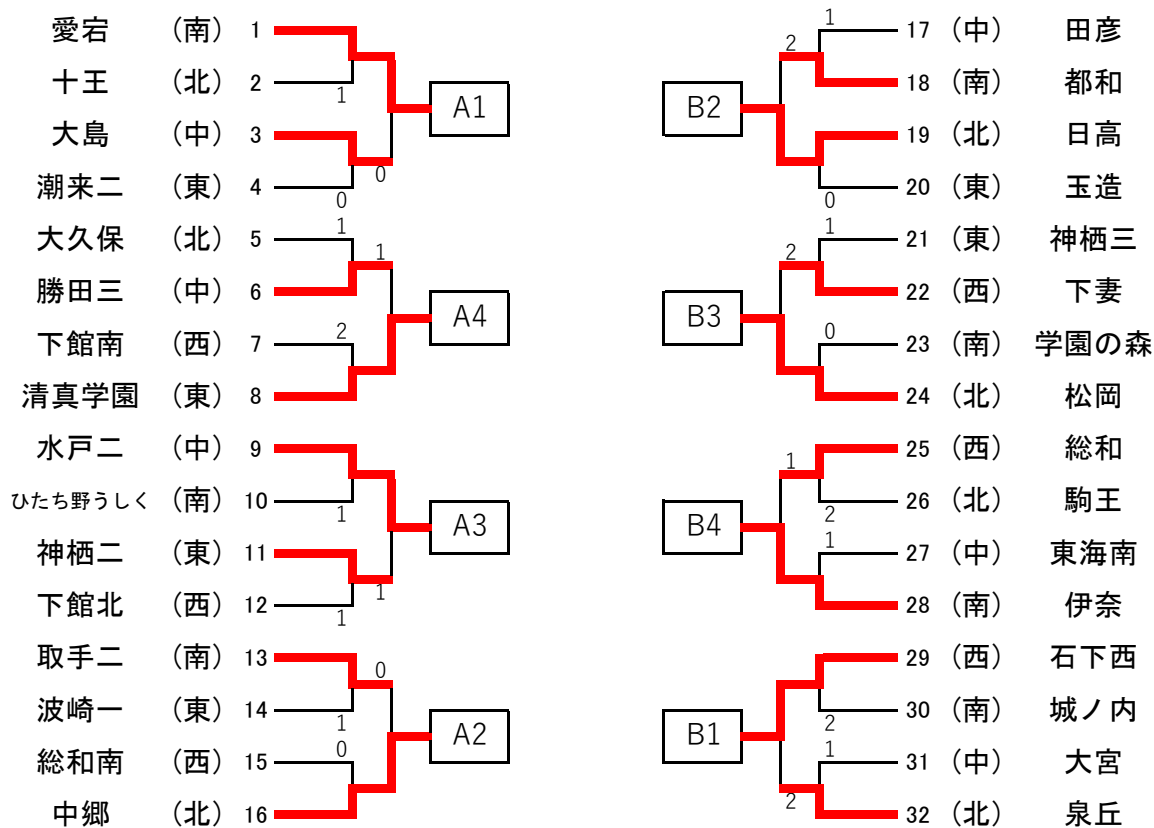

準決勝リーグA

		愛宕	中郷	水戸二	清真学園	ポイント	順位
A1	愛宕	-	3-1	3-2	3-1	3-0	1
A2	中郷	1-3	-	1-3	3-1	1-2	3
A3	水戸二	2-3	3-1	-	3-2	2-1	2
A4	清真学園	1-3	1-3	2-3	-	0-3	4

準決勝リーグB

		石下西	日高	松岡	伊奈	ポイント	順位
B1	石下西	-	3-0	1-3	1-3	1-2	3
B2	日高	0-3	-	0-3	2-3	0-3	4
B3	松岡	3-1	3-0	-	3-2	3-0	1
B4	伊奈	3-1	3-2	2-3	-	2-1	2

①:A1-A4 ②:A2-A3 ③:①勝-②負 ④:②勝-①負 ⑤⑥:残りの試合

①:B1-B4 ②:B2-B3 ③:①勝-②負 ④:②勝-①負 ⑤⑥:残りの試合

決勝

①3位代表決定戦

A 1位	愛宕	3 - 0	B 1位	松岡
------	----	-------	------	----

A 2位	水戸二	3 - 2	B 2位	伊奈
------	-----	-------	------	----

②4位代表決定戦その1

4位代表決定戦その2

A 3位	中郷	2 - 3	B 3位	石下西
------	----	-------	------	-----

①の敗者	伊奈	3 - 1	②の勝者	石下西
------	----	-------	------	-----

最終順位

- 1位 守谷市立愛宕中学校
- 2位 高萩市立松岡中学校
- 3位 水戸市立第二中学校
- 4位 つくばみらい市立伊奈中学校

女子団体戦

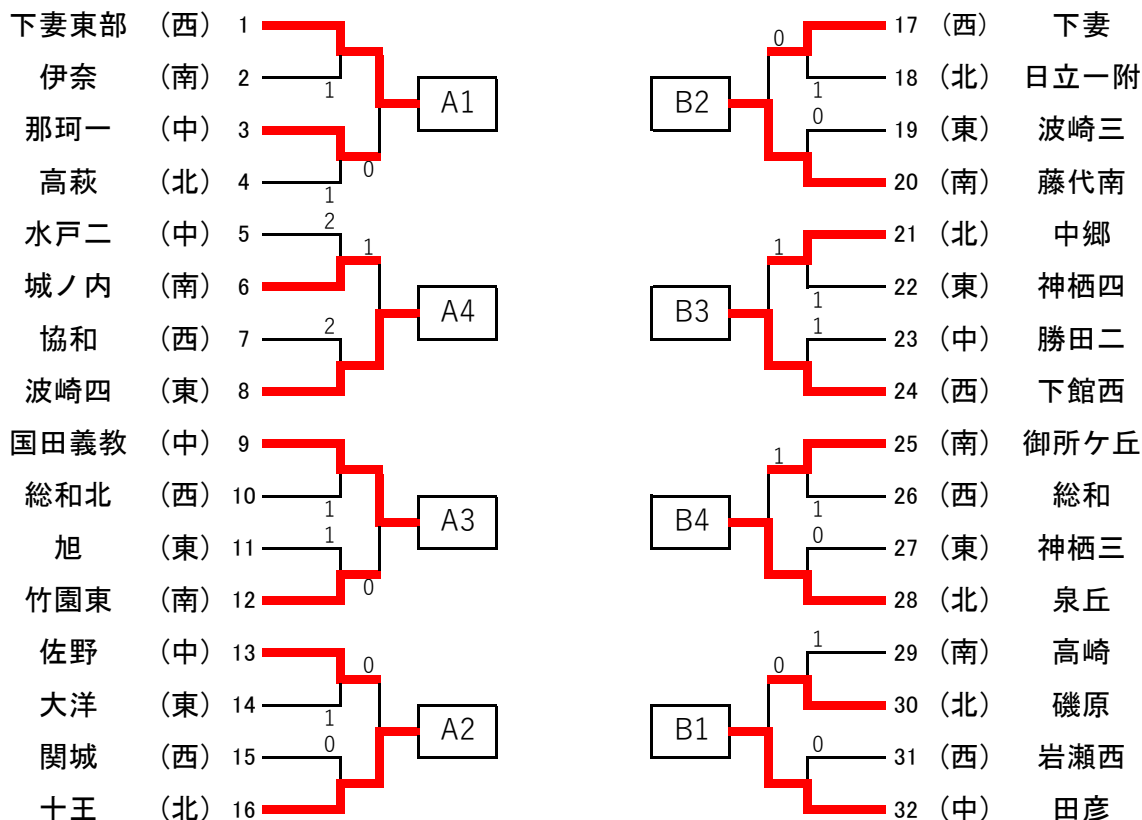

準決勝リーグA

		下妻東部	十王	国田義教	波崎四	ポイント	順位
A1	下妻東部	-	3-0	3-1	3-2	3-0	1
A2	十王	0-3	-	1-3	3-2	1-2	3
A3	国田義教	1-3	3-1	-	3-0	2-1	2
A4	波崎四	2-3	2-3	0-3	-	0-3	4

準決勝リーグB

		田彦	藤代南	下館西	泉丘	ポイント	順位
B1	田彦	-	3-0	3-0	3-1	3-0	1
B2	藤代南	0-3	-	1-3	1-3	0-3	4
B3	下館西	0-3	3-1	-	1-3	1-2	3
B4	泉丘	1-3	3-1	3-1	-	2-1	2

①:A1-A4 ②:A2-A3 ③:①勝-②負 ④:②勝-①負 ⑤⑥:残りの試合

①:B1-B4 ②:B2-B3 ③:①勝-②負 ④:②勝-①負 ⑤⑥:残りの試合

決勝

①3位代表決定戦

A 1位	下妻東部	3 - 1	B 1位	田彦
------	------	-------	------	----

A 2位	国田義教	3 - 2	B 2位	泉丘
------	------	-------	------	----

②4位代表決定戦その1

4位代表決定戦その2

A 3位	十王	3 - 0	B 3位	下館西
------	----	-------	------	-----

①の敗者	泉丘	1 - 3	②の勝者	十王
------	----	-------	------	----

最終順位

- 1位 下妻市立東部中学校
- 2位 ひたちなか市立田彦中学校
- 3位 水戸市立国田義務教育学校
- 4位 日立市立十王中学校

男子シングルス

順位	選手名	所属	対戦相手	スコア	順位	選手名	所属
SS1	橋 達一朗	神栖三			44	白石 遼河	水戸二
1	カナザワシールズ 魁 泉丘				45	金澤 冬悟	日高
2	浅野 祐貴	清真学園			46	野口 爽太	鹿野
3	堺 悠航	手代木			47	荒井 大輔	下館南
4	松崎 隼斗	東部			48	名田 陽太	伊奈
5	大島 垂穂	茨大附属			49	野口 宝輝	潮来二
6	中島 功揮	下妻			50	廣瀬 琥瞳	土浦二
7	菊池 涼月	秋山			51	高野 丞司	田彦
8	菅谷 明遼	大島			52	吉原 勇成	中郷
9	今地 貴大	潮来二			53	大湯 樹	中根台
10	村上 尚慈	東海			54	杉山 康太	下館北
11	杉山 紘也	伊奈東			55	櫻井 誠大	下妻
12	板橋 悠真	伊奈			56	横山 拓実	水戸四
13	磯山 葵	下館南			57	大貫 陽	駒王
14	北岡 大知	波崎一			58	石井 十磨	波崎一
15	川田 陸斗	佐野			59	荒山 季新	協和
16	小島 梁駆	中郷			60	本田 幸杜	愛宕
17	橋本 章汰	愛宕			61	戸頃 隼誓	下館
18	大森 優叶	松岡			62	和久井 悠生	勝田三
19	高木 晃	神栖二			63	吾妻 晃	手代木
20	矢部 托深	大宮			64	中根 優	松岡
21	稲見 哲也	八千代東			65	金田 侑大	清真学園
22	宮本 琥太郎	牛久三			66	伊藤 圭佑	常北
23	橋本 悠叶	清真学園			67	鈴木 優志	中郷
24	関 拓夢	美野里			68	伊藤 悠希	神栖二
25	石丸 翔太	三和東			69	ダニエルAGモゲス	並木
26	宮田 和真	松岡			70	柴崎 巧実	石下西
27	鷓鴣 匠	勝田三			71	飯島 峻太	桃山学園
28	東 優真	波崎三			72	高橋 暖和	波崎二
29	堀江 啓斗	下館南			73	飯野 佑樹	伊奈東
30	富沢 空	神栖二			74	益子 陽向	城ノ内
31	田中 友章	下根			75	齊藤 輝	大宮
32	師岡 聖樹	泉丘			76	石川 航聖	泉丘
33	橋爪 琉	水戸二			77	佐藤 斗	神栖三
34	石山 慶	潮来二			78	横田 蒼空	明光
35	中畝地 隼翔	都和			79	坂本 龍太郎	学園の森
36	関 笙太郎	並木			80	白土 桂梧	松岡
37	人見 玲央	石下西			81	徳原 一平	石下西
38	茅根 大耀	十王			82	石井 佑典	愛宕
39	佐々木 真英	大久保			83	梅原 永樹	総和
40	布施 真斗	平井			84	川村 翔	双葉台
41	伊藤 陽空	結城			85	山口 智也	大久保
42	高沢 星那	明峰			86	阿部 倅大	波崎三
43	赤尾 駿介	愛宕			87	岸波 龍也	谷和原

女子シングルス

順位	選手名	所属	対戦相手	スコア	順位	選手名	所属
SS1	新治 舞羽 青葉						
1	間中優羽奈	総和	江幡 凧紗	田彦	47		
2	赤出川珠李	波崎四	川村 花奈	手代木	48		
3	渡邊 董子	伊奈	中村 天音	鹿野	49		
4	鈴木 彩花	那珂一	関 明寿果	下館西	50		
5	大久保香里	十王	原野 愛	河原子	51		
6	高嶋 瑠夏	総和北	高橋優利奈	総和	52		
7	米川 怜 旭	DNS	鈴木 滯奈	永山	53		
8	金子 有沙	御所ヶ丘	小倉 彩葉	智学館	54		
9	矢部 里珠	太田	亀山 琴音	愛宕	55		
10	山口心々明	藤代	沼田 愛琉	中郷	56		
11	大橋 咲希	田彦	大崎 莉奈	神栖四	57		
12	加藤ゆき乃	荃崎	木沢 琴音	下妻東部	58		
13	松岡 那緒	友部二	真木 もも	駒王	59		
14	篠塚 心奈	神栖三	盛川 晶未	藤代南	60		
15	清水 文歌	佐野	土生梨央奈	波崎四	61		
16	加藤 乃笑	多賀	藤田 碧依	松岡	62		
17	大森さくら	水海道西	尾嶋 なな	国田義教	63		
18	鈴木 七海	中郷	小松 陽奈	下稲吉	64		
19	武市 美波	土浦四	藤阪 明莉	水戸五	65		
20	小坏 美月	国田義教	ヘマトゥリン ニナ	下妻	66		
21	菅谷 果音	大洋	石川 七菜	関城	67		
22	鈴木 杏実	磯原	田口 莉子	大洋	68		
23	木沢 友里	下妻東部	和氣 令奈	磯原	69		
24	大出 らん	牛久一	堀内 美緒	泉丘	70		
25	大類 絢乃	下館南	浅沼 若葉	伊奈	71		
26	岡山 実央	大宮	黒田万偉歌	生瀬	72		
27	小林 優月	三和	内田 柚奏	下根	73		
28	奥田 未羽	波崎三	岸田 真桜	大洋	74		
29	栗原万里花	十王	佐久間紬生	下館南	75		
30	前田 有美	神栖三	長瀬 日和	中郷	76		
31	辻井 翠	下稲吉	田尻 はな	国田義教	77		
32	小泉 華穂	那珂一	大関 日陽	千代田義務	78		
33	日下部由依	関城	野口 葵衣	下館西	79		
34	田中 心悠	竹園東	有田 琉菜	波崎四	80		
35	田所 るな	泉丘	米川 心奈	勝田二	81		
36	関根 麻椰	波崎四	屋代明日菜	御所ヶ丘	82		
37	齋藤 瑠衣	高萩	向後ミナミ	関城	83		
38	瀬出井 心 結城		池田わか菜	高萩	84		
39	砥綿 睦美	田彦	小林 紗空	磯原	85		
40	佐藤 菜暖	河原子	DNS	米川 京香	旭	86	
41	岡野 由奈	城ノ内	江幡 藍奈	那珂四	87		
42	山上穂乃花	大洋	宮内 百花	桜	88		
43	首藤さくら	下館西	太田 寧々	神栖三	89		
44	青木 千穂	友部	金澤 萌那	那珂一	90		
45	森 麻希亜	国府	中野 藍	協和	91		
46	黒沢 美來	瑞竜	鈴木 花歩	十王	92		
			小島 和愛	下妻東部	SS2		

男子シングルス

5～8位決定

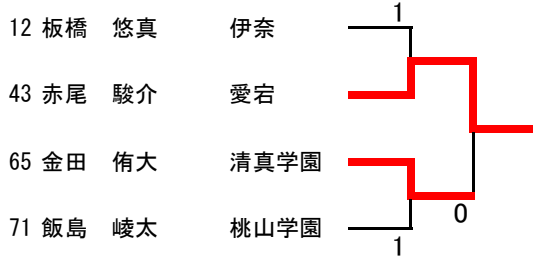

7位決定

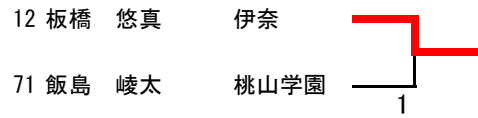

12位決定

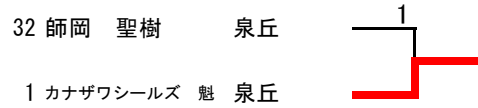

3位決定

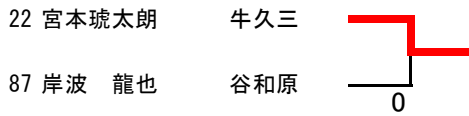

10～17位決定

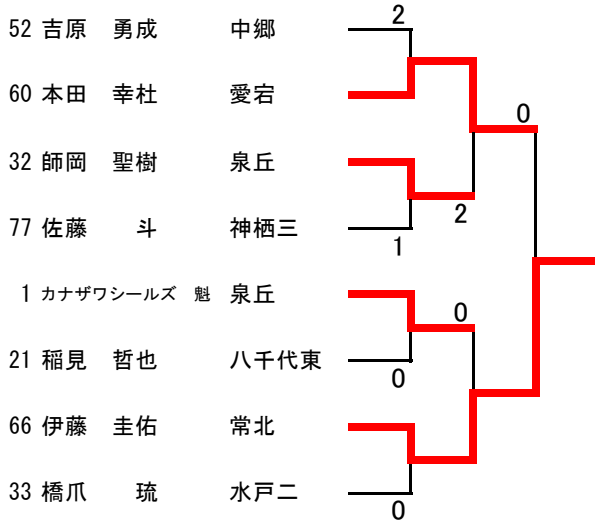

順位	選手名	学校名	学年
1	椿 達一郎	神栖三	3
2	白石 遼河	水戸二	3
3	宮本 琥太郎	牛久三	3
4	岸波 龍也	谷和原	3
5	赤尾 駿介	愛宕	3
6	金田 侑大	清真学園	2
7	板橋 悠真	伊奈	2
8	飯島 峻太	桃山学園	2
9	菅谷 明遼	大島	2
10	伊藤 圭佑	常北	3
11	本田 幸杜	愛宕	3
12	カナザワシールズ 魁	泉丘	3

男子ダブルス

順位	選手名	学校名	学年
1	木村・黒川	愛宕	2
2	大城・羽田野	牛久南	3
3	伊藤・皆川	中郷	3
4	佐々木・野村	取手二	3

女子シングルス

5～8位決定

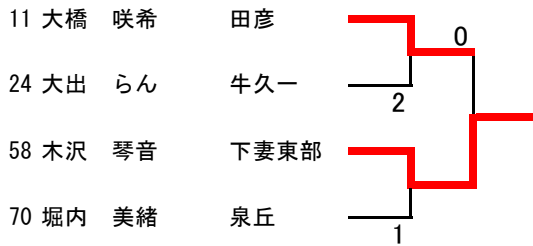

7位決定

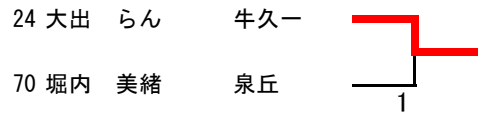

9位決定

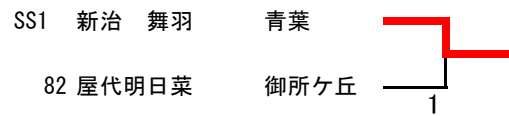

3位決定

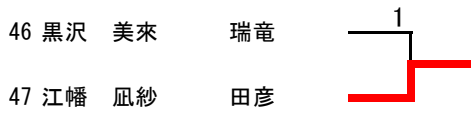

13位決定

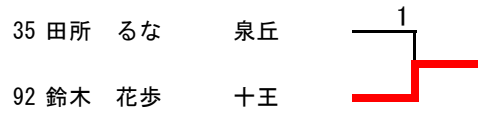

11～18位決定

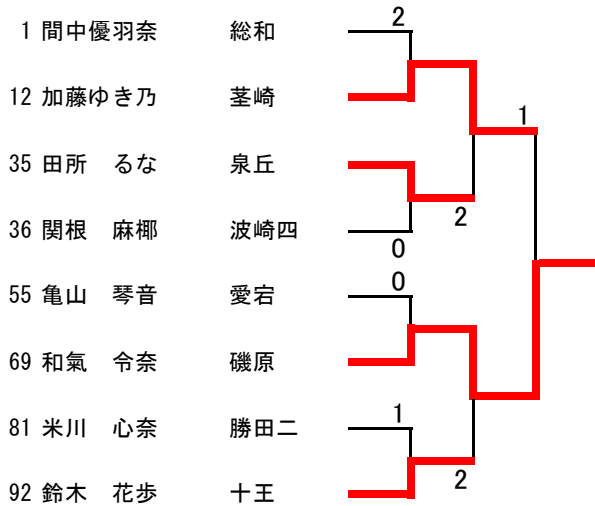

順位	選手名	学校名	学年
1	小島 和愛	下妻東部	3
2	木沢 友里	下妻東部	3
3	江幡 凧紗	田彦	3
4	黒沢 美來	瑞竜	3
5	木沢 琴音	下妻東部	2
6	大橋 咲希	田彦	1
7	大出 らん	牛久一	2
8	堀内 美緒	泉丘	3
9	新治 舞羽	青葉	3
10	屋代明日菜	御所ヶ丘	3
11	和氣 令奈	磯原	3
12	加藤ゆき乃	荃崎	3
13	鈴木 花歩	十王	3

女子ダブルス

順位	選手名	学校名	学年
1	臼井・柴田	水戸二	3
2	佐藤・姉帯	神栖四	2
3	松井瑠・松井璃	十王	2
4	後藤・松田	国田義教	3

令和4年度 県民総合体育大会中学校大会卓球競技の部  
 令和4年7月22日  
 下館総合体育館

男子ダブルス

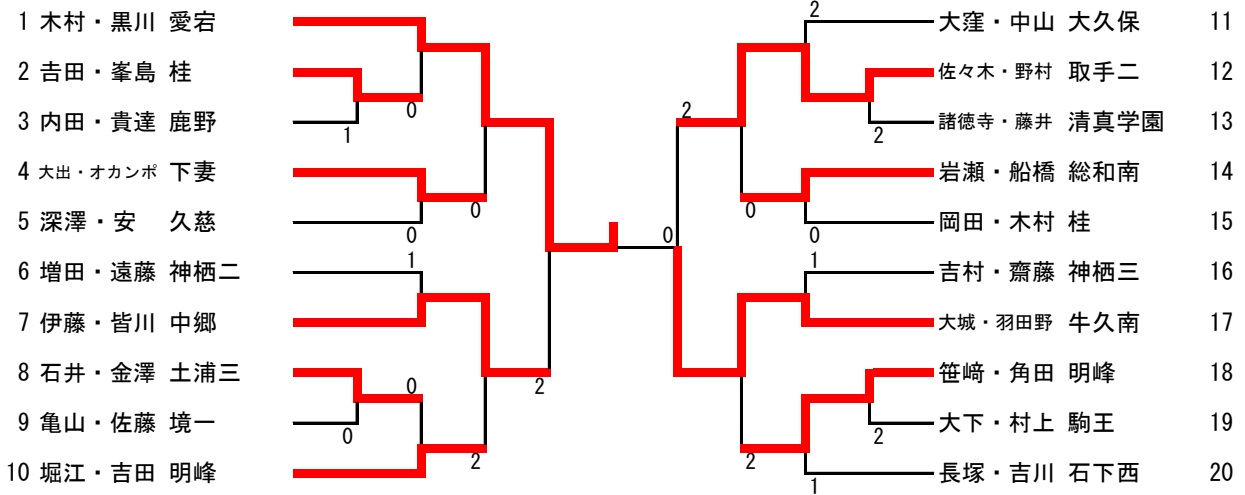

【3位決定戦】



令和4年度 県民総合体育大会中学校大会卓球競技の部  
 令和4年7月22日  
 下館総合体育館

女子ダブルス

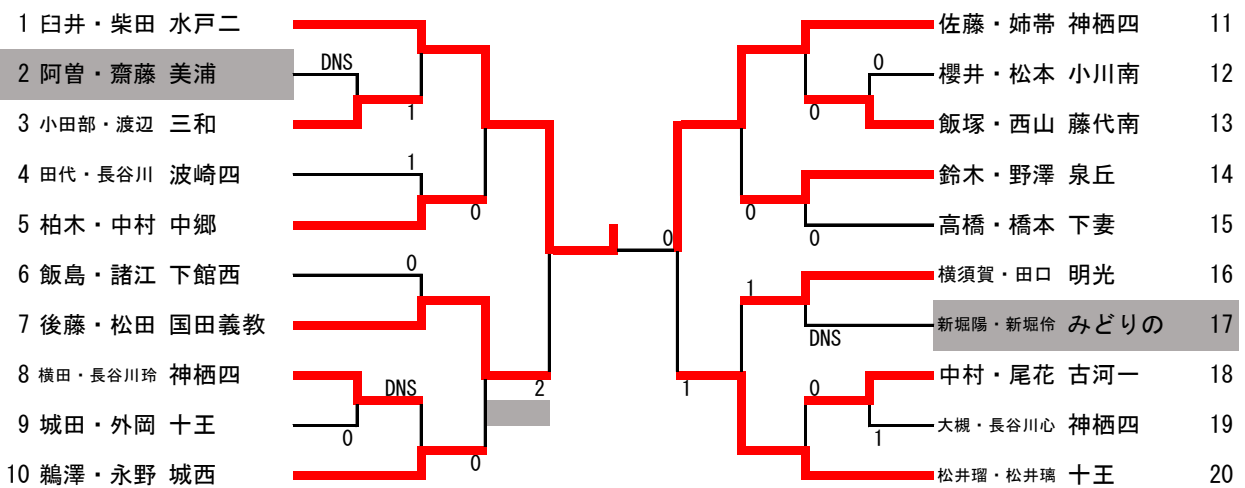

【3位決定戦】

