

男子団体

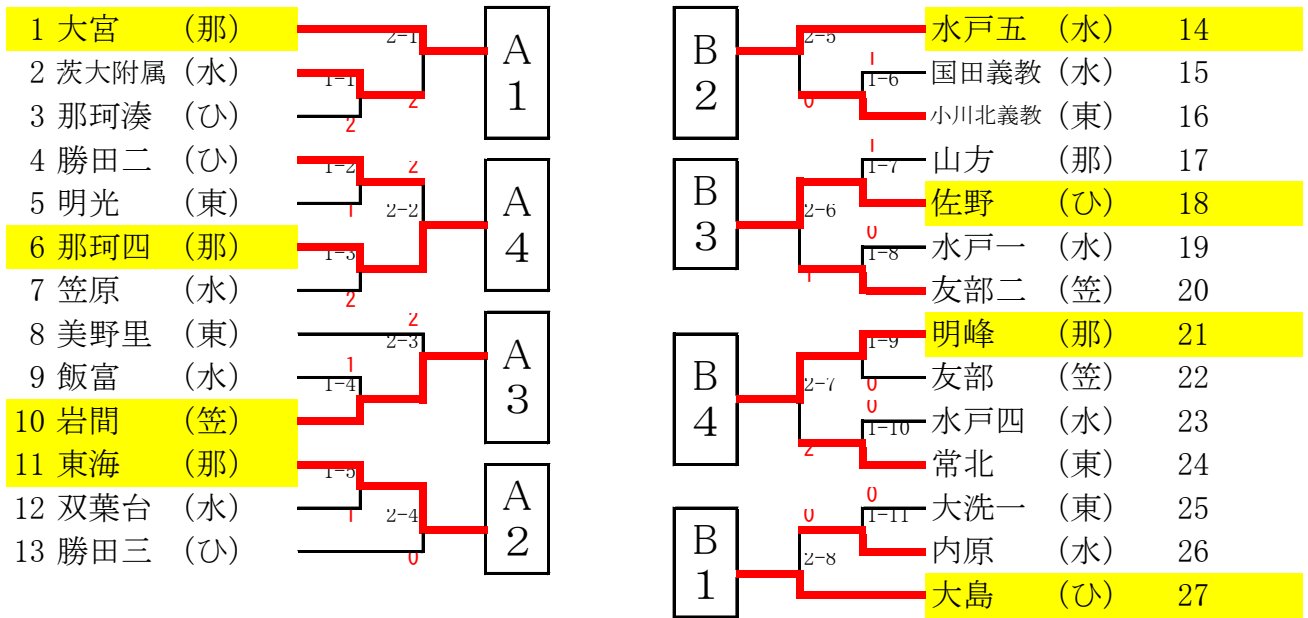

【準決勝リーグ】

	A1 大宮	A2 東海	A3 岩間	A4 那珂四	勝	敗	率	順位
A1 大宮	-	○3-2	○3-0	○3-0	3	0		1
A2 東海	×2-3	-	○3-1	○3-0	2	1		2
A3 岩間	×0-3	×1-3	-	×2-3	0	3		4
A4 那珂四	×0-3	×0-3	○3-2	-	1	2		3

	B1 大島	B2 水戸五	B3 佐野	B4 明峰	勝	敗	率	順位
B1 大島	-	○3-1	○3-1	○3-1	3	0		1
B2 水戸五	×1-3	-	×2-3	×2-3	0	3		4
B3 佐野	×1-3	○3-2	-	○3-2	2	1		2
B4 明峰	×1-3	○3-2	×2-3	-	1	2		3

【順位決定戦】

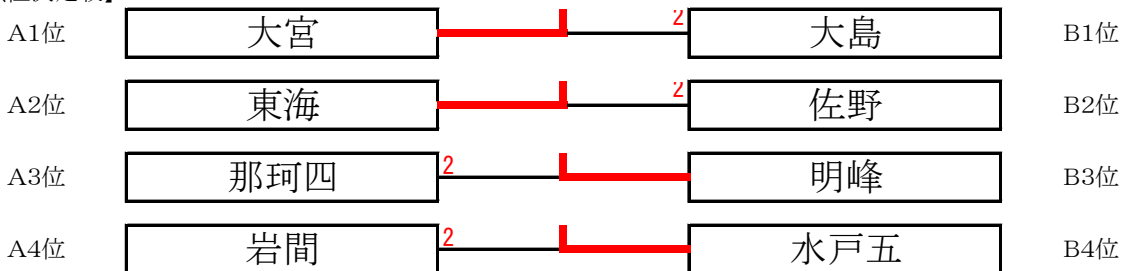

【順位入替戦】

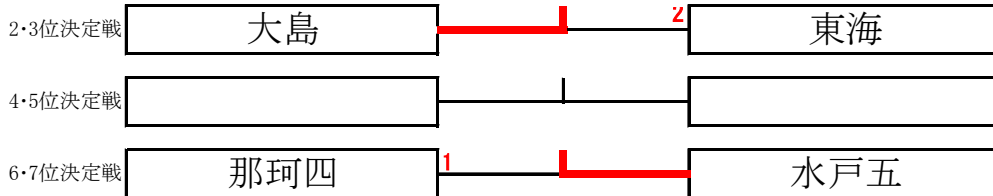

【最終順位】

1位	常陸大宮市立大宮中学校	5位	常陸大宮市立明峰中学校
2位	ひたちなか市立大島中学校	6位	水戸市立第五中学校
3位	東海村立東海中学校	7位	那珂市立第四中学校
4位	ひたちなか市立佐野中学校	8位	笠間市立岩間中学校

女子団体

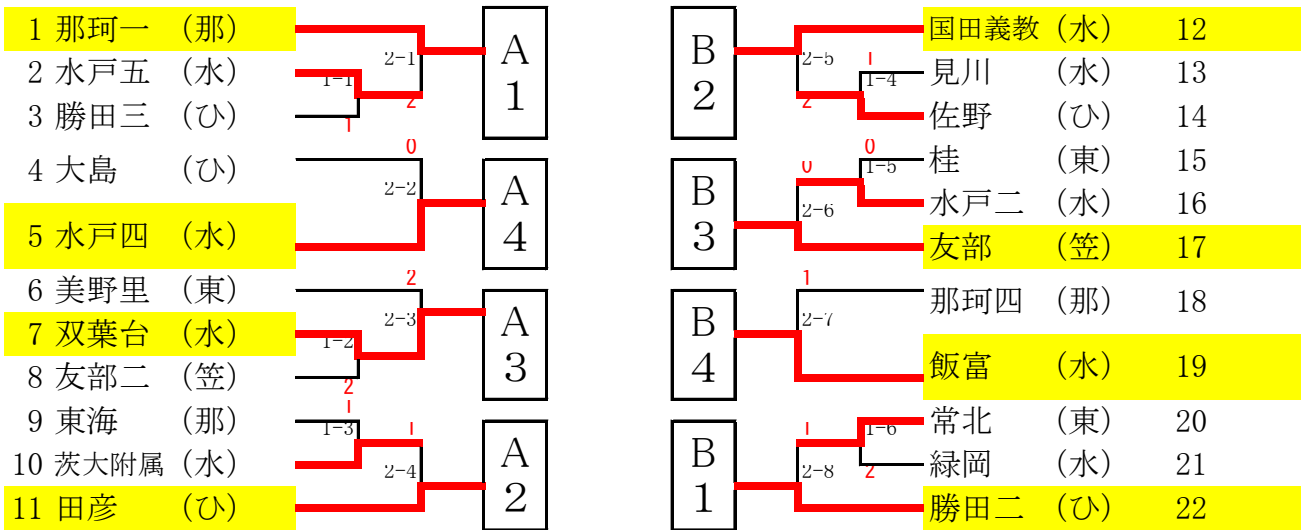

【準決勝リーグ】

	A1 那珂一	A2 田彦	A3 双葉台	A4 水戸四	勝	敗	率	順位
A1 那珂一	-	○3-0	○3-1	○3-2	3	0		1
A2 田彦	×0-3	-	○3-1	○3-2	2	1		2
A3 双葉台	×1-3	×1-3	-	○3-2	1	2		3
A4 水戸四	×2-3	×2-3	×2-3	-	0	3		4

	B1 勝田二	B2 国田義教	B3 友部	B4 飯富	勝	敗	率	順位
B1 勝田二	-	○3-0	○3-2	○3-1	3	0		1
B2 国田義教	×0-3	-	×1-3	○3-0	1	2	4/3	2
B3 友部	×2-3	○3-1	-	×2-3	1	2	5/4	3
B4 飯富	×1-3	×0-3	○3-2	-	1	2	3/5	4

【順位決定戦】

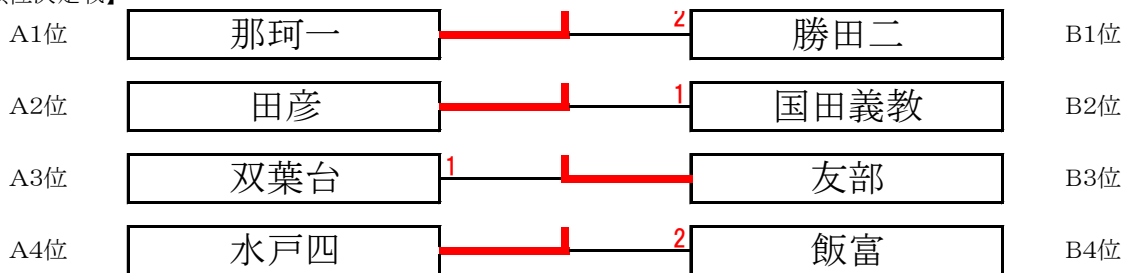

【順位入替戦】

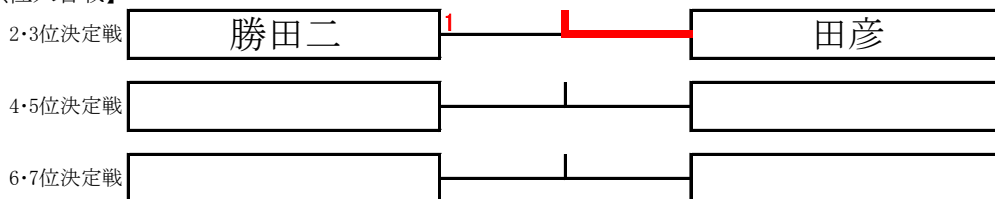

【最終順位】

1位	那珂市立第一中学校	5位	笠間市立友部中学校
2位	ひたちなか市立田彦中学校	6位	水戸市立双葉台中学校
3位	ひたちなか市立勝田第二中学校	7位	水戸市立第四中学校
4位	水戸市立国田義務教育学校	8位	水戸市立飯富中学校

女子シングルス

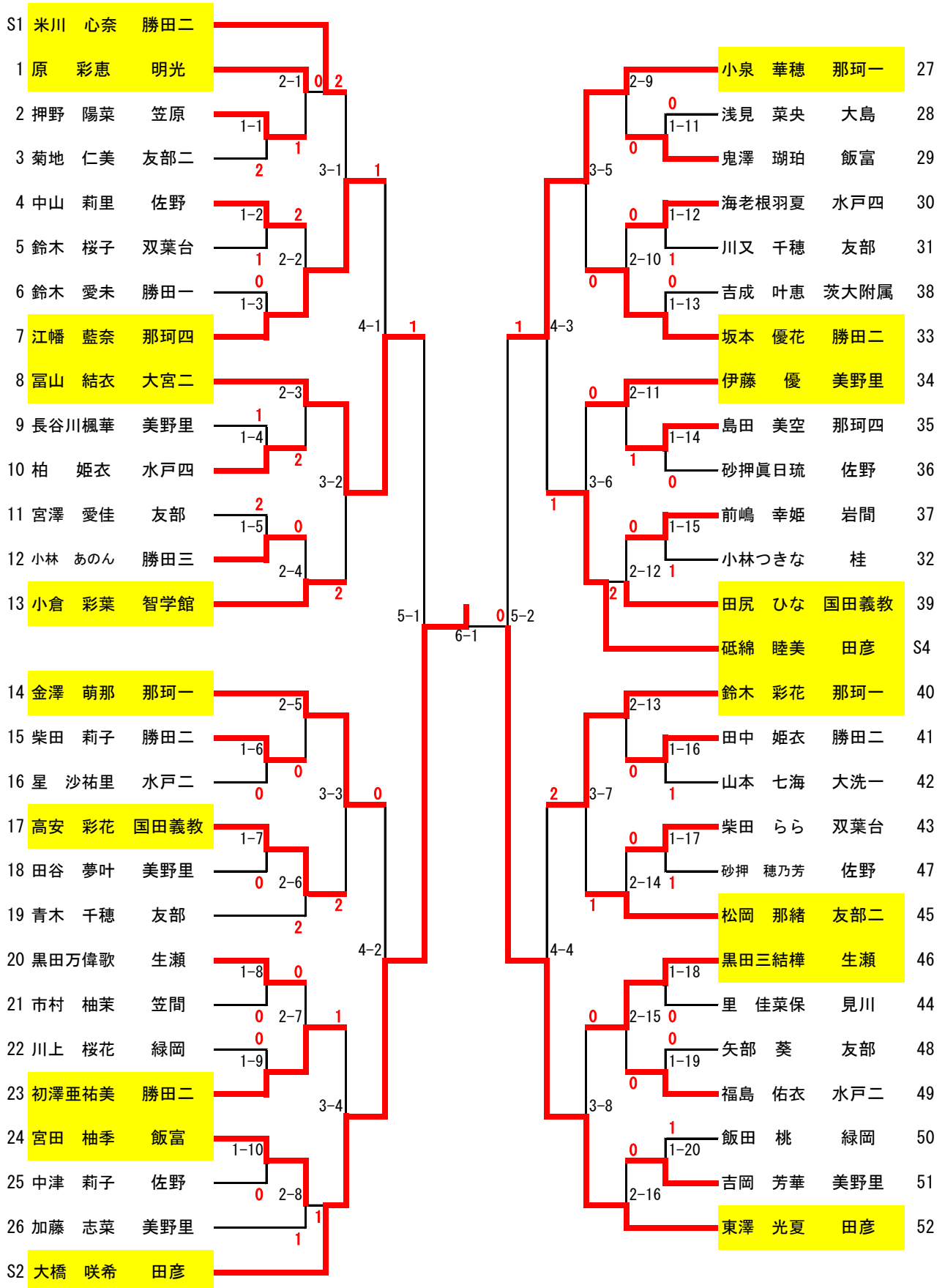

男子シングルス

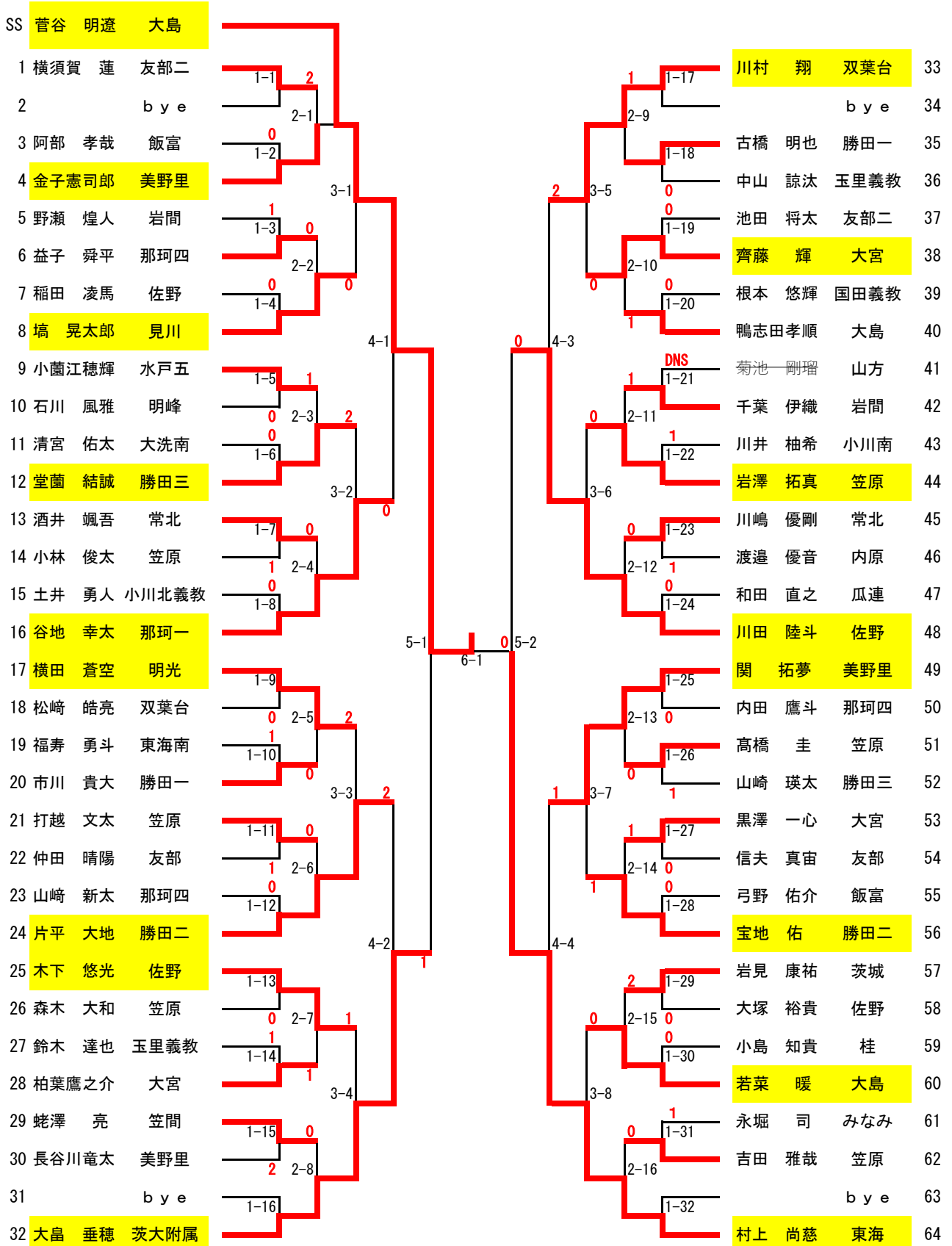

男子ダブルス

1	吉田・荒井	明峰	1-1						1-9	平口・大垣	東海	17	
2		bye		2-1					2-5	後藤・中田	勝田二	18	
3	鴨川・綿引	大洗一	0	1-2					2	伊藤・栗林	茨大附属	19	
4	川部・押野	笠原			0				1-10	小滝・戸澤	常北	20	
5	大嶋・吉田	勝田二	1-3		0				1-11	米川・阿古達木	水戸四	21	
6	笹森・高橋	桂	0	2-2					2-6	菅原・三津橋	小川北	22	
7	笹沼・丹野	茨大附属	1	1-4					1-12	澤畑・丹治	岩間	23	
8	久保田・山崎	岩間							DNS	片岡・三平	勝田三	24	
9	飯島・田上	常北	1-5		0				1	荒山・田村	友部二	25	
10	伊藤・飯田	水戸四	0	2-3					1-13	大澤・三村	明峰	26	
11	廣川・氏家	勝田一	DNS	1-6					2-7	佐藤・鈴木	内原	27	
12	石村・海野	大宮							1-14	茅根・新堀	美野里	28	
13	難波・原田	友部二	1-7		0				1-15	青砥(旬)・青砥(創)	大島	29	
14	齋藤・小園井	田彦	2	2-4					2-8	DNS	渡邊・横山	山方	30
15	菊池・齊藤	那珂四	1	1-8					1-16		bye	31	
16	神山・堀江	水戸一									仲田・江戸	水戸五	32

女子ダブルス

1	青木・杉山	水戸四	1-1						1-9	河野・瀬谷	大島	17	
2		bye		2-1					2-5		bye	18	
3	高安・栗原	笠間	1-2		0				1-10	江島・川崎	桂	19	
4	市川・中村	那珂四	2						2	本田・渋谷	笠原	20	
5	山崎・柴山	常北	1-3		2				1-11	高見・茅根	岩間	21	
6	和田・福田	笠原	2	2-2					2-6	高瀬・鈴木	那珂三	22	
7		bye		1-4					1-12		bye	23	
8	大島・瀬戸丸	田彦							1	安藤・栗原	双葉台	24	
9	二階堂・菊池	大洗一	1-5						0	1-13	藤枝・鈴木	美野里	25
10	秋山・加倉井	友部二	2	2-3					2-7	0	岡部・櫻井	勝田二	26
11	飯島・横塚	大島	1-6		0				1-14	立原・花積	水戸五	27	
12	田中・石川	緑岡	2						0	榊原・黒羽	東海	28	
13	大津・若井	佐野	1	1-7					0	高津・大園	勝田一	29	
14	椿・飯尾	笠原		2-4					2	1-15	埴・森田	みなみ学園義教	30
15		bye		1-8					1-16		bye	31	
16	茅根・館	大宮			2						一之瀬・平間	水戸四	32

# 男子シングルス・ダブルス 順位決定戦

## 男子シングルス 3位決定戦

5-1負 大島 垂穂

5-2負 川田 陸斗



## 男子ダブルス 3位決定戦

4-1負 石村・海野

4-2負 平口・大垣



## 男子シングルス 5-8位決定戦

4-1負 谷地 幸太

4-2負 片平 大地

4-3負 川村 翔

4-4負 関 拓夢

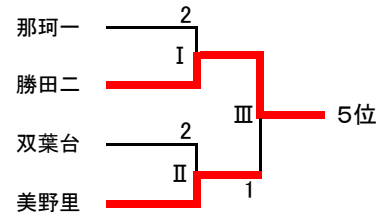
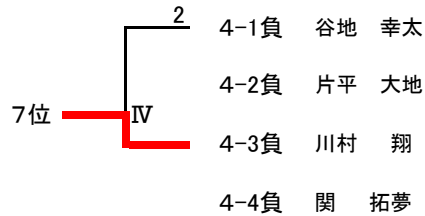

## 男子シングルス 9-16位決定戦

3-1負 塙 晃太郎

3-2負 堂蘭 結誠

3-3負 横田 蒼空

3-4負 木下 悠光

3-5負 齊藤 輝

3-6負 岩澤 拓真

3-7負 宝地 佑

3-8負 若菜 暖

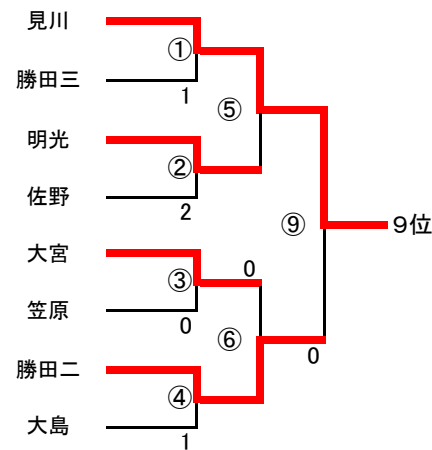
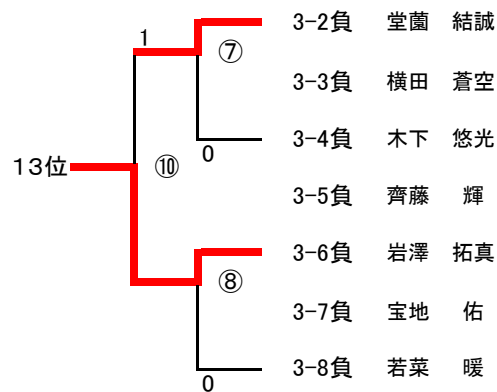

## 男子シングルス 11位決定戦

⑤負 横田 蒼空

⑥負 齊藤 輝



## 男子シングルス 15位決定戦

⑦負 木下 悠光

⑧負 若菜 暖



# 女子シングルス・ダブルス 順位決定戦

## 女子シングルス 3位決定戦

5-1負 富山 結衣

5-2負 小泉 華穂

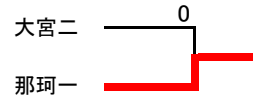

## 女子ダブルス 3位決定戦

4-1負 二階堂・菊池

4-2負 河野・瀬谷

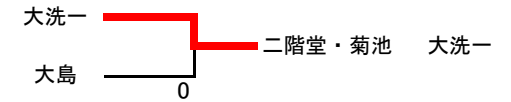

## 女子シングルス 5-8位決定戦

4-1負 江幡 藍奈

4-2負 金澤 萌那

4-3負 砥綿 睦美

4-4負 鈴木 彩花

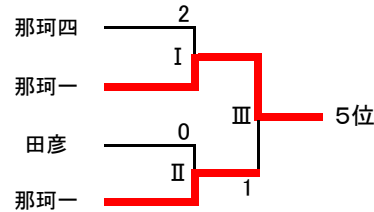
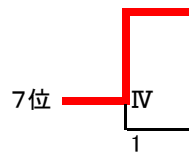

## 女子シングルス 9-16位決定戦

3-1負 米川 心奈

3-2負 小倉 彩葉

3-3負 高安 彩花

3-4負 初澤亜祐美

3-5負 坂本 優花

3-6負 伊藤 優

3-7負 松岡 那緒

3-8負 黒田三結樺

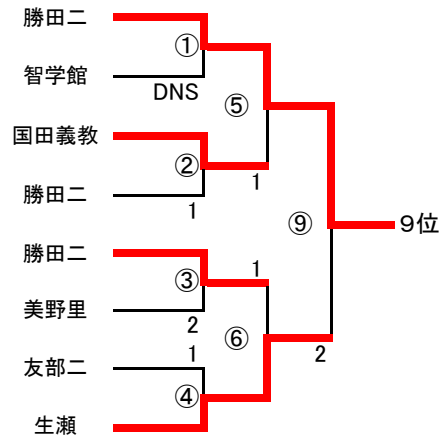
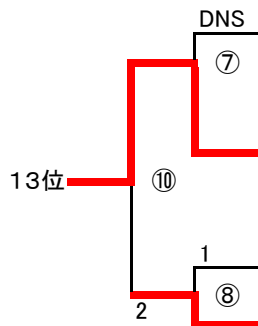

## 女子シングルス 11位決定戦

⑤負 高安 彩花

⑥負 坂本 優花



## 女子シングルス 15位決定戦

⑦負 小倉 彩葉

⑧負 伊藤 優

