

男子予選トーナメント

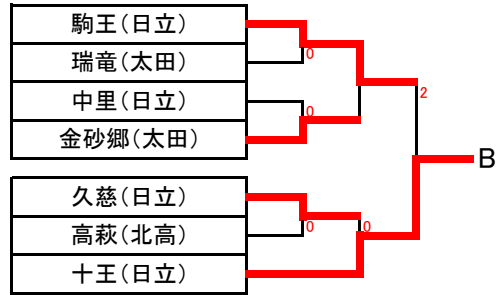

男子敗者復活トーナメント

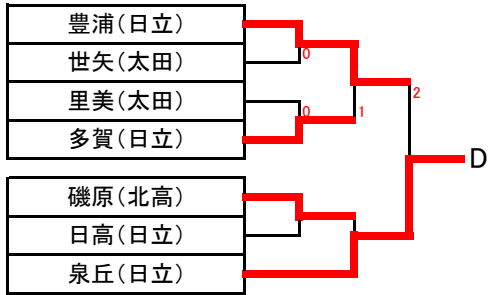
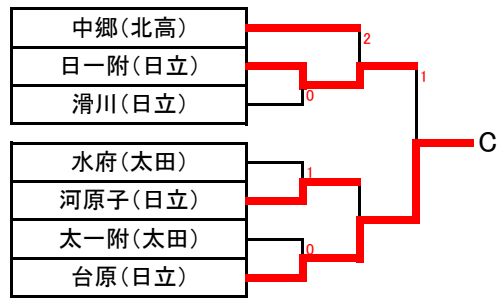
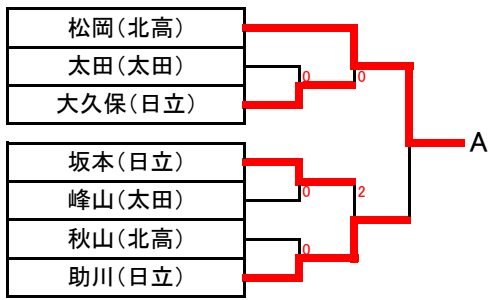
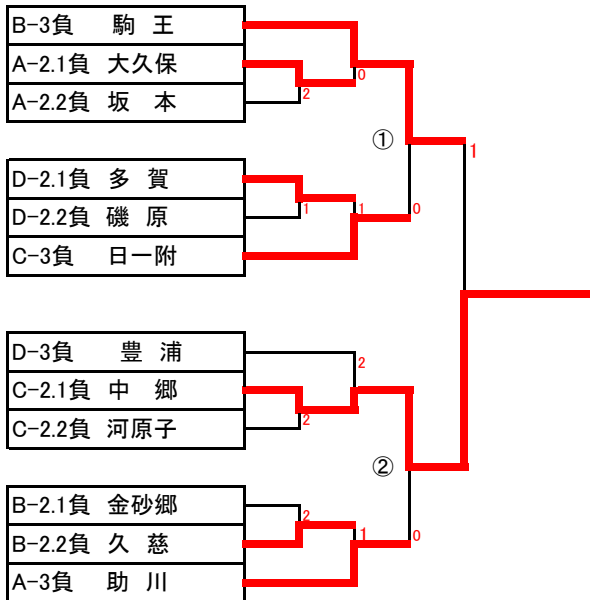

男子敗活3位決定

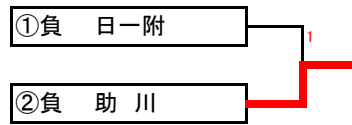

女子予選トーナメント

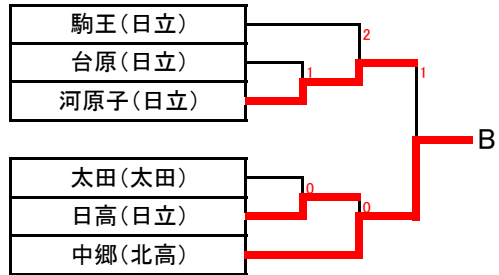
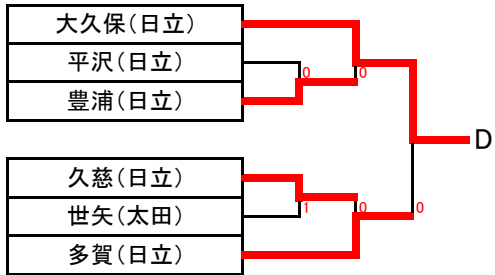
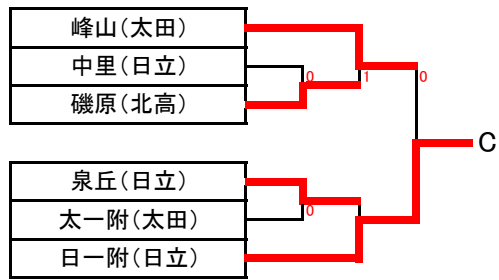
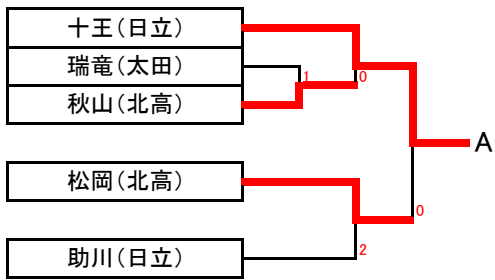

女子敗者復活トーナメント

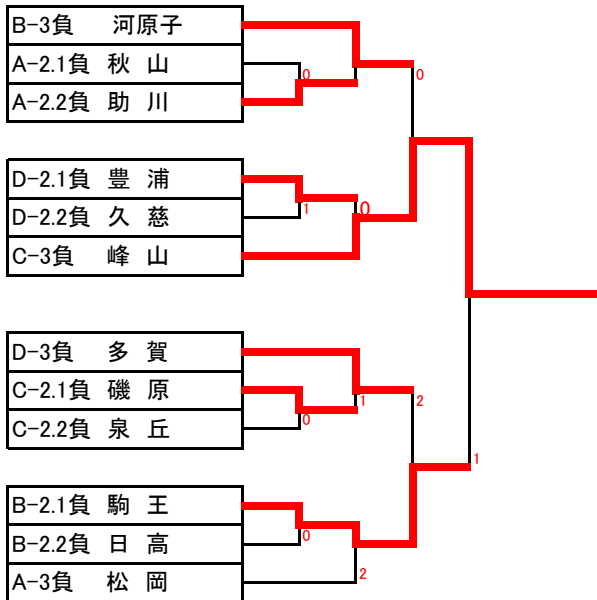

男子決勝リーグ

	A1 松岡	B1 十王	C1 台原	D1 泉丘	勝-負	順位
A1 松岡		×2-3	×2-3	○3-2	1-2	3
B1 十王	○3-2		○3-2	○3-0	3-0	1
C1 台原	○3-2	×2-3		○3-2	2-1	2
D1 泉丘	×2-3	×0-3	×2-3		0-3	4

試合順:①A1-D1 B1-C1 ②A1-C1 B1-D1 ③A1-B1 C1-D1

女子決勝リーグ

	A1 十王	B1 中郷	C1日一附	D1大久保	勝-負	順位
A1 十王		○3-0	○3-0	○3-1	3-0	1
B1 中郷	×0-3		○3-1	○3-0	2-1	2
C1日一附	×0-3	×1-3		×0-3	0-3	4
D1大久保	×1-3	×0-3	○3-0		1-2	3

試合順:①A1-D1 B1-C1 ②A1-C1 B1-D1 ③A1-B1 C1-D1

令和6年度東北地区総合体育大会
令和6年7月4・5日(木・金)
さくらアリーナ

男子シングルス (1)

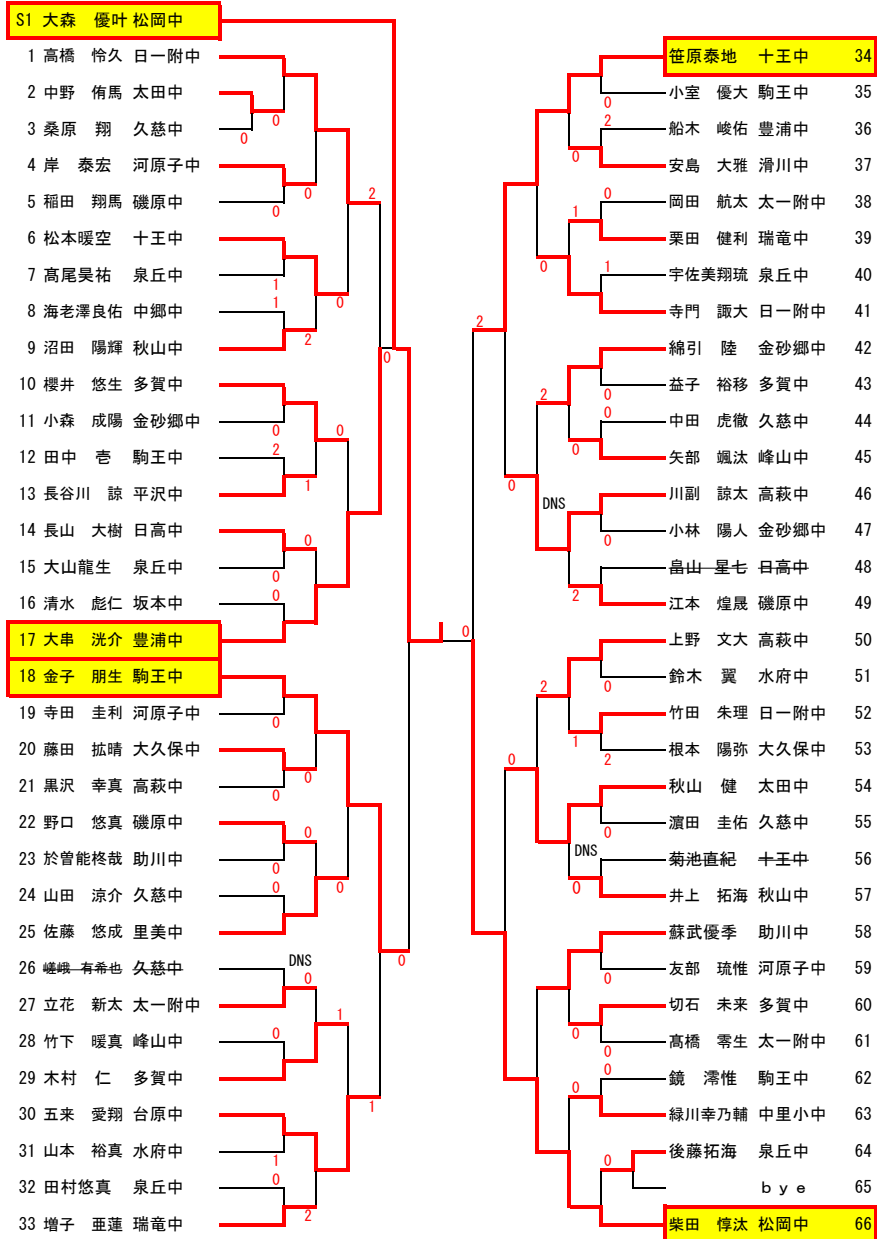

男子シングルス (2)

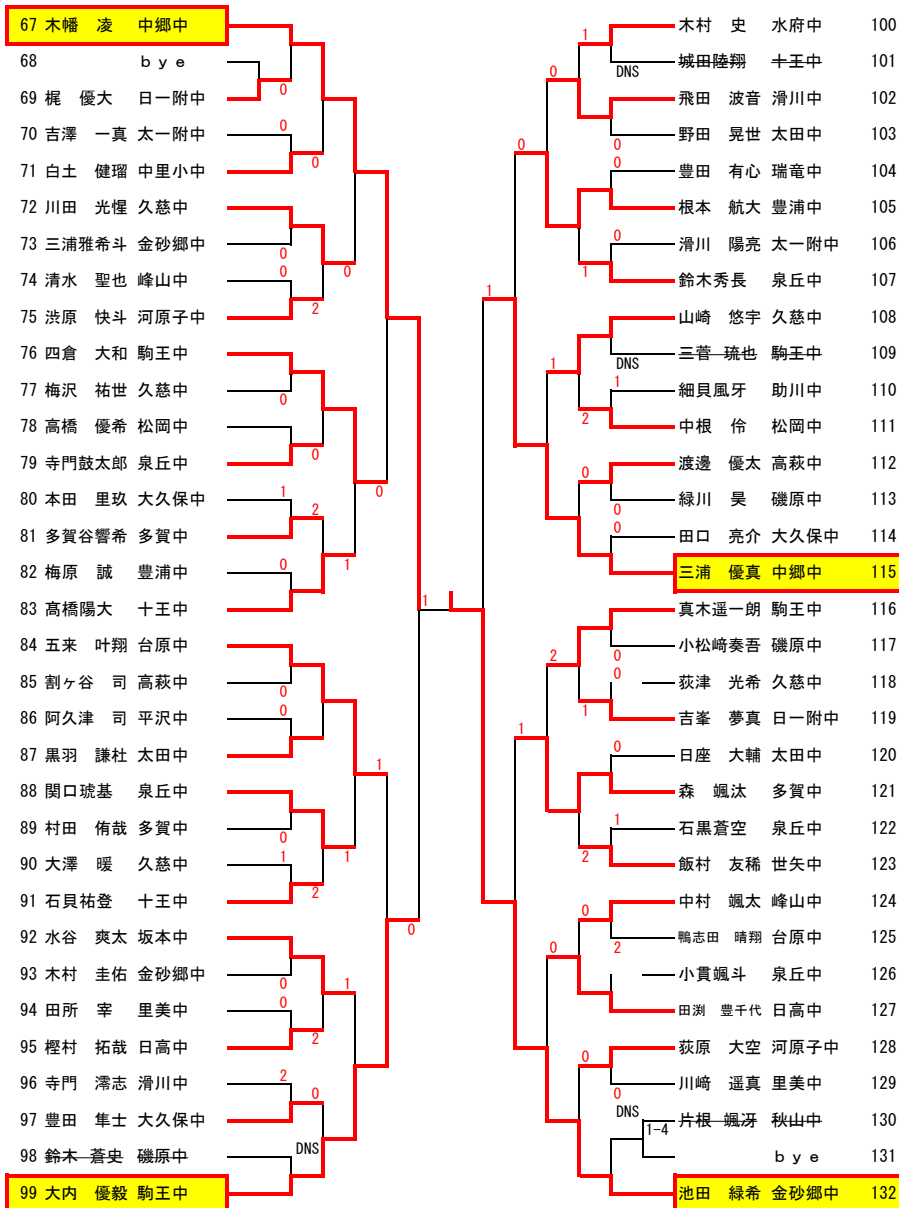

S1大森優叶 松岡中 8-1 0 132池田緑希 金砂郷中

令和6年度東北地区総合体育大会
令和6年7月4・5日(木・金)
さくらアリーナ

男子シングルス (3)

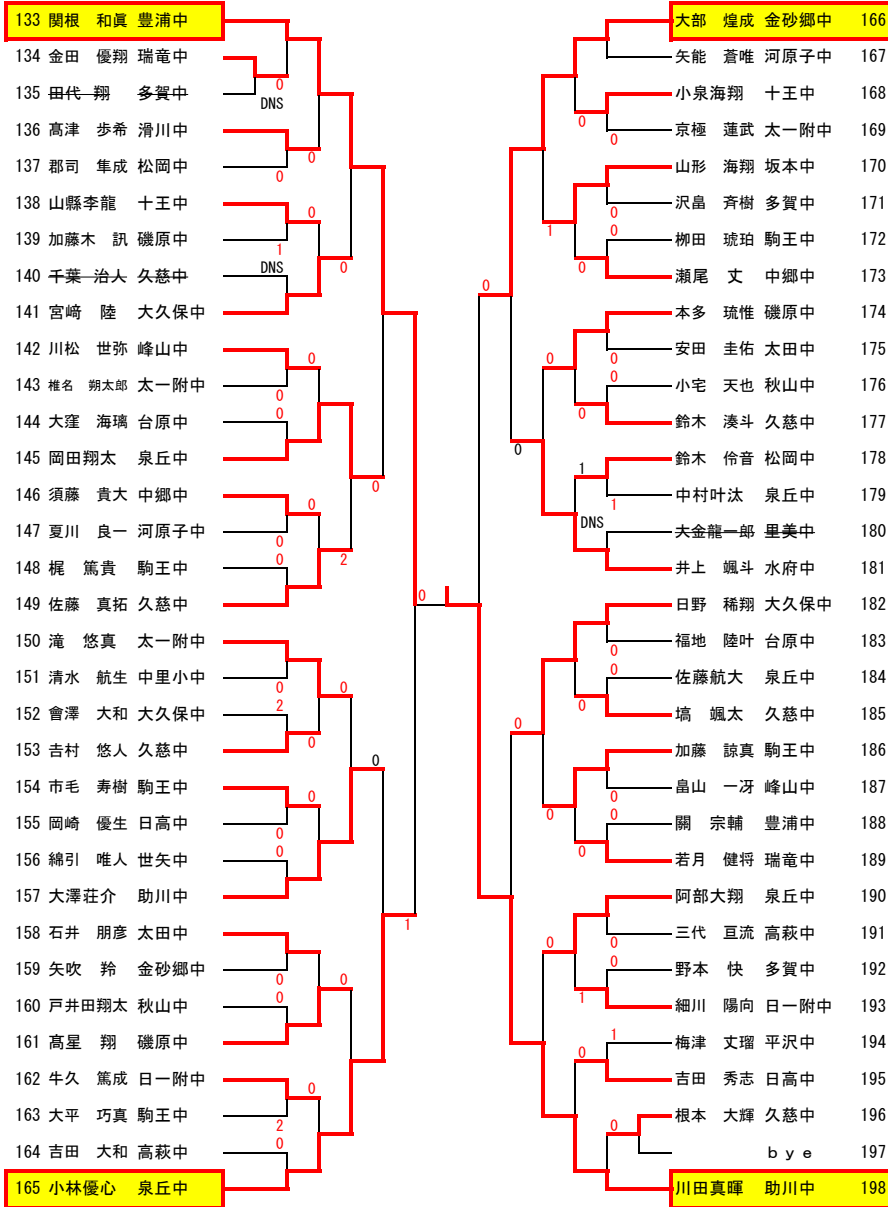

男子シングルス (4)

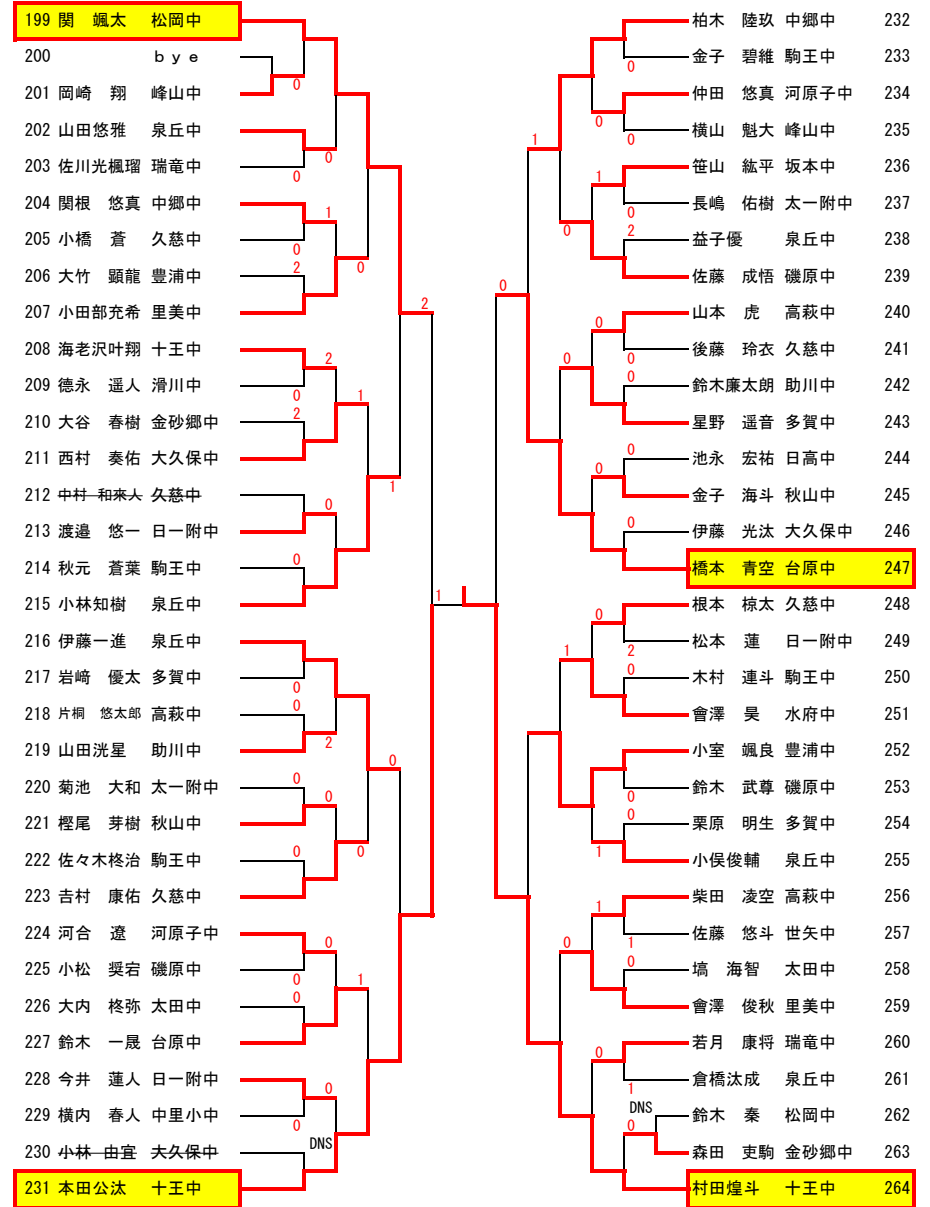

198川田真暉 松岡中 8-2 264村田煌斗 十王中

女子シングルス (1)

1 齋藤 瑠衣 高萩中		横山 薫 泉丘中	42
2 古茂田 美桜 泉丘中	0	木村 ひまり 日高中	43
3 植田 玲菜 瑞竜中	0	石栗 愛結 秋山中	44
4 飯泉 陽菜 多賀中	0	鈴木実佐子 助川中	45
5 猿田 由依 世矢中	0	石堂 沙羅 十王中	46
6 松原 瑞雲 日一附中	0	伊東 美優 久慈中	47
7	bye	黒澤 叶花 駒王中	48
8 笠 琴音 助川中	1	井上 優香 台原中	49
9 檜村 芽依 太田中	2	根本 みろく 太一附中	50
10 大内 悠花 峰山中	0	市村 優夏 太田中	51
11 山口 咲希 大久保中	2	沼田 優菜 瑞竜中	52
12 藤田 碧依 松岡中	2	神長 優亜 泉丘中	53
13 篠田 唯 久慈中	1	成田 叶芽 平沢中	54
14 阿部 琉愛 河原子中	0	村上 碧依 世矢中	55
15 菊池 夢菜 秋山中	0	蛭田 那奈 松岡中	56
16 菅原 明香 泉丘中	0	坂本 寧音 里美中	57
17 小野 由愛 中郷中	0	小林 芽生 磯原中	58
18 佐藤 奏音 豊浦中	2	水越 結彩 多賀中	59
19 深見 穂花 平沢中	0	鹿糠 知礼 豊浦中	60
20 坏 菜里 台原中	0	近藤 汐莉 中郷中	61
21 中村 萌依 十王中	1	北川 あみか 日一附中	62
22 神林 芽依 峰山中	1	鈴木紗由樹 磯原中	63
23 水庭 瑠里 駒王中	0	DNS 佐奈 はるひ 大久保中	64
24 仁藤 希美 中郷中	0	矢野 杏梨 河原子中	65
25 野上 渚咲 泉丘中	0	阿部 結衣 秋山中	66
26 黒沼 美花 日高中	0	崎村 環 泉丘中	67
27 清水 優 日一附中	0	石井 璃夏 十王中	68
28 仲野 詩美 多賀中	0	小橋 愛姫 中里小中	69
29 大和田 樹奈 太一附中	0	関 愉々子 助川中	70
30 松本 莉乙 秋山中	0	宇野 藍璃 峰山中	71
31 伊藤 春 駒王中	2	石川 朱里 金砂郷中	72
32 加藤 夕琳 磯原中	0	生田目夏帆 瑞竜中	73
33 中條 眞季 中里小中	0	齋藤 楓愛 泉丘中	74
34 舘 柚葵 瑞竜中	0	伊藤 七月 駒王中	75
35 伊計さくら 十王中	0	bye	76
36 川松紗亜良 松岡中	1	増田 紗也 日高中	77
37 安 恵鈴華 助川中	2	梶山ひなの 高萩中	78
38 坏 穂樺 滑川中	0	澤野菜々香 松岡中	79
39 吉岡 夏美 久慈中	1	鹿内 佑夏 多賀中	80
40 疋田あずの 磯原中	0	手塚 心嬉 中郷中	81
41 仲田 和奏 河原子中	0	小林 芽生 十王中	82

女子シングルス (2)

83 石井 鈴菜 日一附中		鈴木 愛結 中郷中	124
84 金山 茜 十王中	0	松下 百花 日一附中	125
85 和久澤結依 磯原中	0	檜山真那実 瑞竜中	126
86 橋本 真奈 助川中	0	小山 瑠璃 久慈中	127
87 瀬谷 心美 世矢中	0	赤津 結花 台原中	128
88 小松 穂華 秋山中	1	鈴木莉穂樹 磯原中	129
89 海野 有己 十王中	0	青柳 凜香 松岡中	130
90 杉山 凜恩 久慈中	1	齋藤 心温 泉丘中	131
91 高橋 怜来 駒王中	0	大部 あすか 多賀中	132
92 井上 祐佳 多賀中	0	横山 莉愛 峰山中	133
93 菊池 桃奈 豊浦中	0	中田 理穂 助川中	134
94 林 愛桜 松岡中	0	倉繁 知歩 中里小中	135
95 高橋 飛鳥 瑞竜中	0	菅野 夏希 泉丘中	136
96 坂本 彩乃 滑川中	0	松本 華乙 秋山中	137
97 小野 鈴歩 十王中	0	豊田 楓和 太一附中	138
98 梅津 萌衣 日高中	0	工藤 珠璃 太田中	139
99 前田 莉愛 河原原子中	0	松浦 稟 高萩中	140
100 飛田 優香 太田中	0	小野間海音 十王中	141
101 五十嵐優海 中里小中	1	高野 優芽 河原原子中	142
102 佐々木 麻衣 泉丘中	0	太田 采希 駒王中	143
103 下重 歩花 中郷中	0	小野由莉香 十王中	144
104 五嶋 海月 峰山中	0	金野 楓 日高中	145
105 猿渡 佑泉 泉丘中	0	五十嵐 桃子 太田中	146
106 三樹 凜桜 台原中	0	市原 史理 平沢中	147
107 日下奈々美 磯原中	2	中山 明咲花 久慈中	148
108 菊池 友菜 太一附中	0	綿引 芭奈 河原原子中	149
109 会津 心結 中郷中	0	小菌 彩葉 瑞竜中	150
110 友部 陽菜 河原原子中	0	真田 美陽 泉丘中	151
111 塩幡 優 駒王中	0	鈴木 愛生 助川中	152
112 生田目 紗朱 平沢中	0	小林 真子 峰山中	153
113 安部 愛史 多賀中	1	青木 咲絢 豊浦中	154
114 北村 真乙 日高中	2	大内 結生 坂本中	155
115 大内 瑠々花 大久保中	0	安養寺れいら 中郷中	156
116 和田 未来 駒王中	0	芳谷 彩音 泉丘中	157
117 市川 凜音 助川中	1	b y e	158
118 高橋 凜 豊浦中	0	星 このか 磯原中	159
119 齋藤 彩夏 瑞竜中	1	深谷 桃 台原中	160
120 相樂 友里 多賀中	0	上原 友里奈 多賀中	161
121 片根 希香 泉丘中	0	小室 菜々花 駒王中	162
122 阿部 桜空 松岡中	2	高橋 愛 秋出中	163
123 和田 祐凜 十王中	0	萬場 由衣 大久保中	164

男子ダブルス

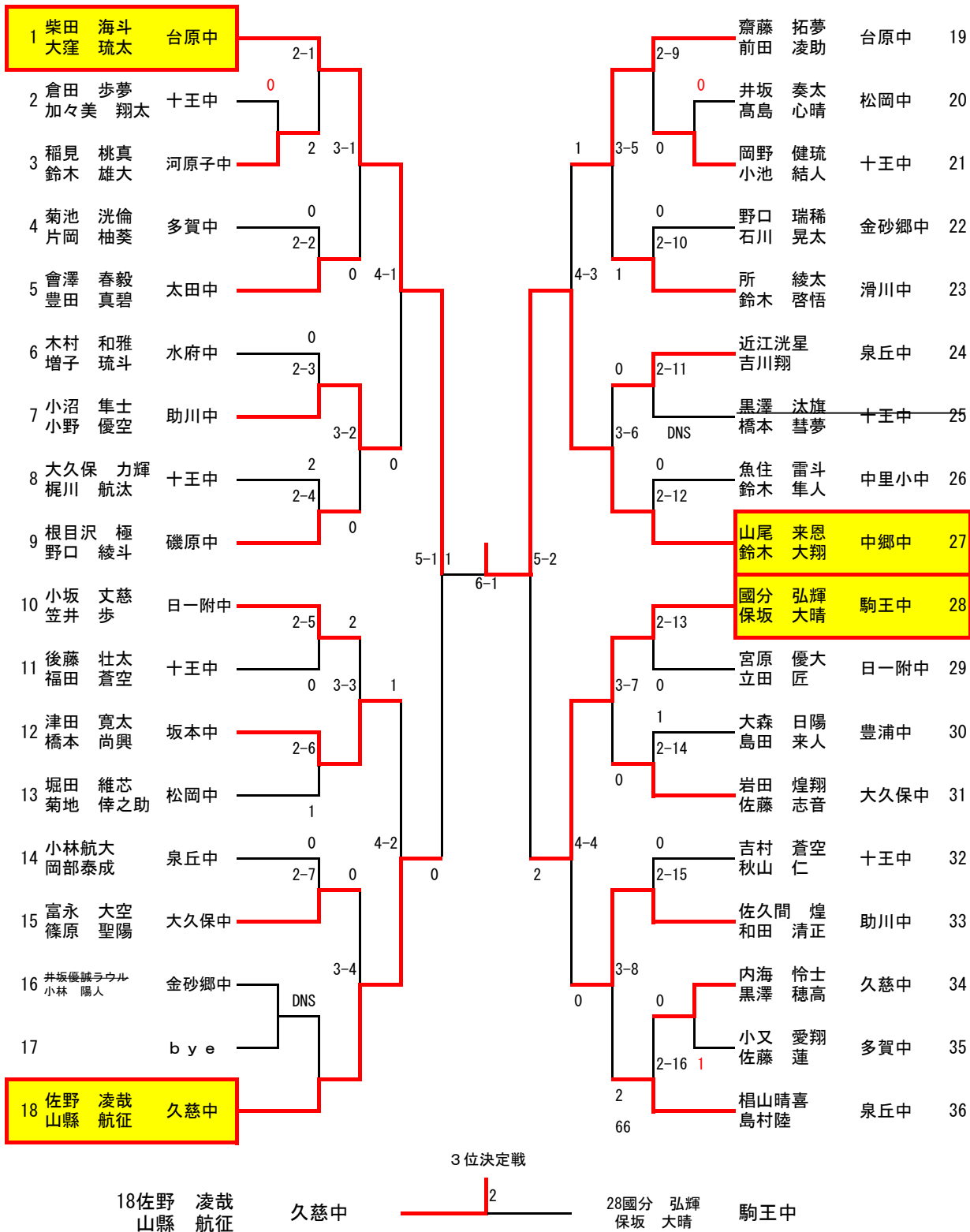

女子ダブルス

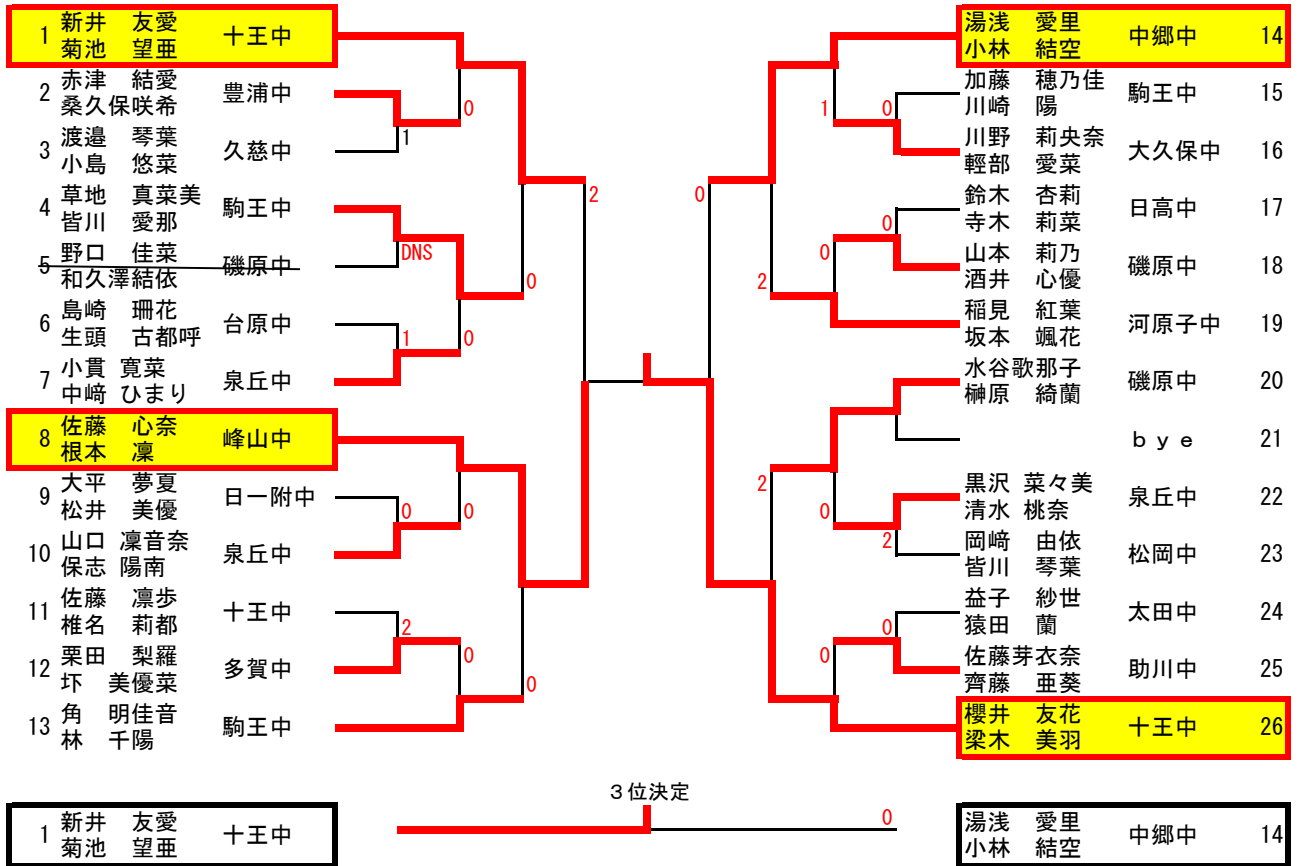

令和6年度 県北地区総合体育大会 男子シングルス順位決定戦

男子

決勝

5位～8位決定トーナメント

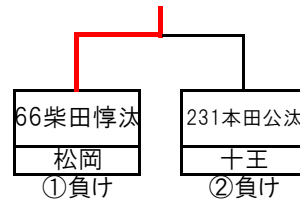
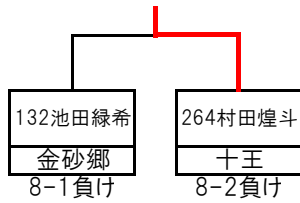
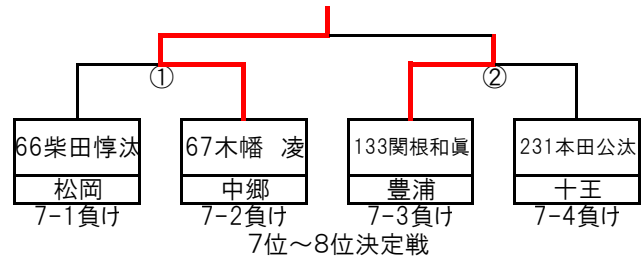
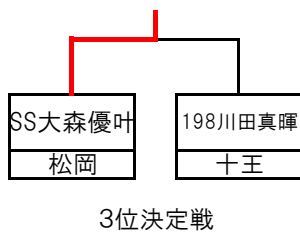

9～16位決定トーナメント

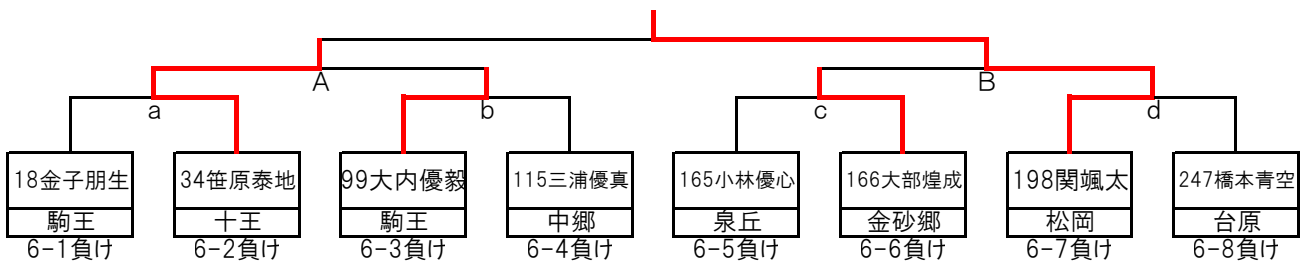

13位～16位決定トーナメント

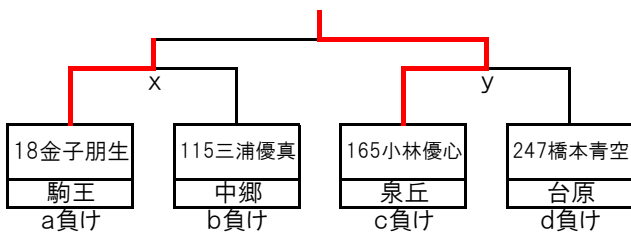

15位～16位決定戦

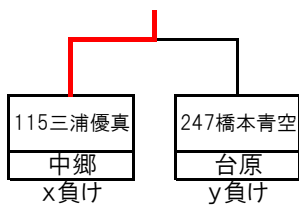

11位～12位決定戦

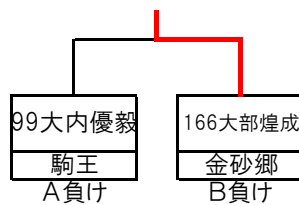

順	氏名	学校名
1	大森優叶	松岡
2	川田真暉	助川
3	村田煌斗	十王
4	池田緑希	金砂郷
5	木幡凌	中郷
6	関根和真	豊浦
7	柴田惇汰	松岡
8	本田公汰	十王
9	関颯太	松岡
10	笹原泰地	十王
11	大部煌成	金砂郷
12	大内優毅	駒王
13	小林優心	泉丘
14	金子朋生	駒王
15	三浦優真	中郷
16	橋本青空	台原
17	大串洸介	豊浦

令和6年度 県北地区総合体育大会 女子シングルス順位決定戦

決勝

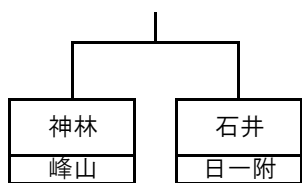

3位決定戦

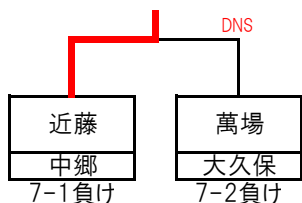

4位～8位決定トーナメント

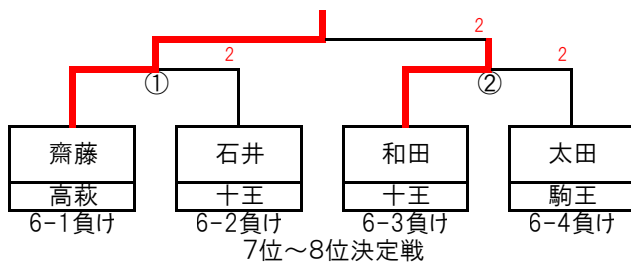

7位～8位決定戦

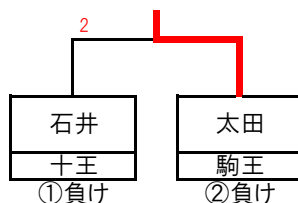

9～16位決定トーナメント

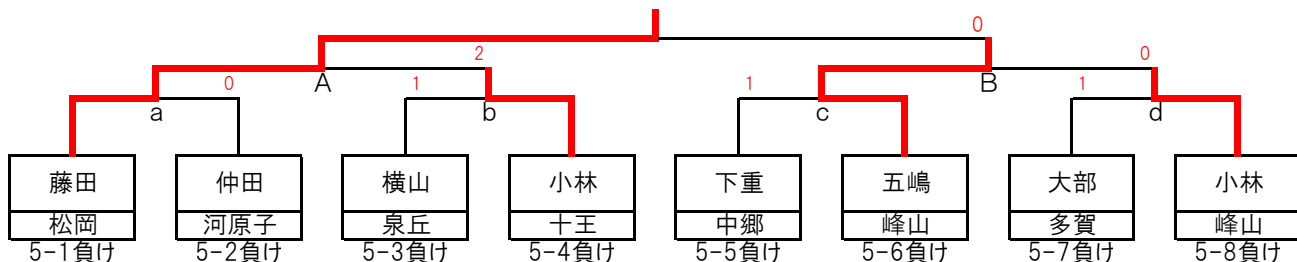

13位～16位決定トーナメント

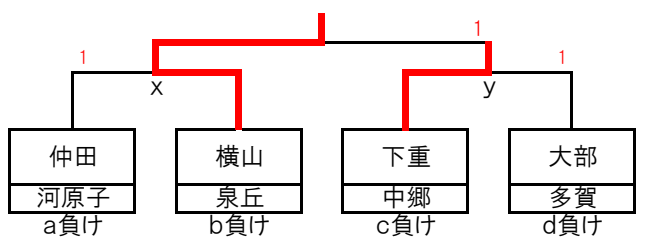

15位～16位決定戦

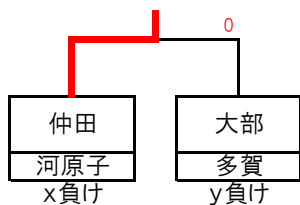

11位～12位決定戦

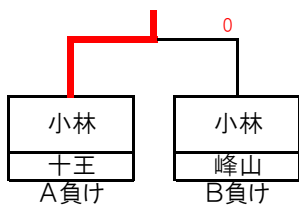

順	氏名	学校名
1	#REF!	#REF!
2	#REF!	#REF!
3	#REF!	#REF!
4	#REF!	#REF!
5	#REF!	#REF!
6	#REF!	#REF!
7	#REF!	#REF!
8	#REF!	#REF!
9	#REF!	#REF!
10	#REF!	#REF!
11	#REF!	#REF!
12	#REF!	#REF!
13	#REF!	#REF!
14	#REF!	#REF!
15	#REF!	#REF!
16	#REF!	#REF!

県新人出場校・選手名一覧【県北地区】

【男子団体】

Rank	学校名	備考
1	日立市立十王中学校	
2	日立市立台原中学校	
3	高萩市立松岡中学校	
4	日立市立泉丘中学校	
5	北茨城市立中郷中学校	
6	日立市立駒王中学校	
7	日立市立助川中学校	

【女子団体】

Rank	学校名	備考
1	日立市立十王中学校	
2	北茨城市立中郷中学校	
3	日立市立大久保中学校	
4	茨城県立日立第一高等学校附属中学校	
5	常陸太田市立峰山中学校	
6	日立市立駒王中学校	

【男子シングルス】

Rank	名字	フルネーム	学校名	備考
1	大森	大森 優叶	松岡	推
2	川田	川田真暉	助川	
3	村田	村田煌斗	十王	
4	池田	池田 緑希	金砂郷	
5	木幡	木幡 凌	中郷	
6	関根	関根 和眞	豊浦	
7	柴田	柴田 惇汰	松岡	
8	本田	本田公汰	十王	
9	関	関 颯太	松岡	
10	笹原	笹原泰地	十王	
11	大部	大部 煌成	金砂郷	
12	大内	大内 優毅	駒王	
13	小林	小林優心	泉丘	
14	金子	金子 朋生	駒王	
15	三浦	三浦 優真	中郷	
16	橋本	橋本 青空	台原	
17	大串	大串 洸介	豊浦	

【女子シングルス】

Rank	名字	フルネーム	学校名	備考
1	神林	神林 芽依	峰山	
2	石井	石井 鈴菜	日一附	
3	近藤	近藤 汐莉	中郷	
4	萬場	萬場 由衣	大久保	
5	齋藤	齋藤 瑠衣	高萩	
6	和田	和田 祐凜	十王	
7	太田	太田 采希	駒王	
8	石井	石井 璃夏	十王	
9	藤田	藤田 碧依	松岡	
10	五嶋	五嶋 海月	峰山	
11	小林	小林 芽生	十王	
12	小林	小林 真子	峰山	
13	横山	横山 薫	泉丘	
14	下重	下重 歩花	中郷	
15	仲田	仲田 和奏	河原子	
16	大部	大部 あすか	多賀	

【男子ダブルス】

Rank	名字	フルネーム	学校名	備考
1	山尾 鈴木	山尾来恩	中郷	
		鈴木大翔		
2	柴田 大窪	柴田 海斗	台原	
		大窪 琉太		
3	佐野 山縣	佐野 凌哉	久慈	
		山縣 航征		
4	國分 保坂	國分 弘輝	駒王	
		保坂 大晴		

【女子ダブルス】

Rank	名字	フルネーム	学校名	備考
1	櫻井 梁木	櫻井 友花	十王	
		梁木 美羽		
2	佐藤 根本	佐藤 心奈	峰山	
		根本 凜		
3	新井 菊池	新井 友愛	十王	
		菊池 望亜		
4	湯浅 小林	湯浅 愛里	中郷	
		小林 結空		