

【記録】

黄:乗権

〈男子予選リーグ〉

Aグループ								
選手名	1	2	3	4	5	勝	負	順
1 阿部倅(波崎柳川)			③	③	③	3	0	1
2 笹目(玉造工業)								
3 横田(清真学園)	0			③	1	1	2	3
4 久米(麻生)	0		0		0	0	3	4
5 田内(波崎)	1		③	③		2	1	2

Bグループ								
選手名	1	2	3	4	5	勝	負	順
1 浅野(清真学園)			③	③	③	4	0	1
2 飯塚(波崎)	0			③	③	0	2	3
3 小林(銚田ニ)	0	0		0	0	0	4	5
4 石井(玉造工業)	0	2	③		0	1	3	4
5 貴達(麻生)	0	③	③	③		3	1	2

Cグループ								
選手名	1	2	3	4	5	勝	負	順
1 北岡(波崎)			③	③	③	4	0	1
2 宮下(麻生)	0		0	③	1	1	3	4 ^{4/4}
3 藤井(清真学園)	0	③		③	③	3	1	2
4 菅原(玉造工業)	0	1	1		③	1	3	5 ^{4/5}
5 安藤(波崎柳川)	0	③	0	2		1	3	3 ^{5/4}

※3位~5位は得失ゲーム率による

Dグループ									
選手名	1	2	3	4	5	6	勝	負	順位
1 東(波崎)			③	③	③	③	5	0	1
2 細谷(神栖)	0		0	1	2	0	0	5	6
3 小澤(清真学園)	0	③		③	③	0	3	2	3
4 小沼(銚田ニ)	0	③	0		③	0	2	3	4
5 保立(波崎)	0	③	0	2		0	1	4	5
6 高木(鹿島)	1	③	③	③	③		4	1	2

Eグループ									
選手名	1	2	3	4	5	6	勝	負	順位
1 増田(波崎柳川)			③	③	③	③	5	0	1
2 小沢(鹿島)	1			③	③	③	4	1	2
3 青柳(清真学園)	0	1			③	③	1	2	3
4 加国(玉造工業)	0	0	2			0	0	5	6
5 大川(神栖)	0	1	0	③		0	1	4	5
6 須田(波崎)	0	0	③	③	③		3	2	3

Fグループ										
選手名	1	2	3	4	5	6	勝	負	順位	
1 富沢(波崎柳川)			③	③		③	③	4	0	1
2 田谷(波崎)	0			③		0	0	1	3	5 ^{3/5}
3 森(麻生)	0	2				0	③	1	3	4 ^{5/5}
4 齋藤(玉造工業)										
5 高田(潮来)	1	③	③				③	3	1	2
6 柴田(清真学園)	0	③	2		0			1	3	3 ^{5/3}

※3位~5位は得失ゲーム率による

Gグループ										
選手名	1	2	3	4	5	6	勝	負	順位	
1 小野(清真学園)			③	③	③	③	5	0	1	
2 伊藤(銚田一)	1			2	③	③	2	2	3	4 ^{5/5}
3 山本(波崎柳川)	0	③			③	③	4	1	2	
4 鬼澤(玉造工業)	0	0	0		0	1	0	5	6	
5 高根(波崎)	1	2	0	③		③	2	3	3 ^{5/4}	
6 小牧(麻生)	0	③	1	③	1		2	3	5 ^{4/5}	

※3位~5位は得失ゲーム率による

Hグループ										
選手名	1	2	3	4	5	6	勝	負	順位	
1 今地(清真学園)			③	③	③	③	5	0	1	
2 高根(銚田一)	0			③	③	③	4	1	2	
3 生田目(神栖)	0	0			1	1	0	5	6	
4 山岡(玉造工業)	0	1	③			1	0	1	4	5
5 宮内(波崎)	0	0	③	③		0	2	3	4	
6 米澤(麻生)	0	0	③	③	③		3	2	3	

Iグループ										
選手名	1	2	3	4	5	6	勝	負	順位	
1 河合(波崎柳川)			③	③	1	③	③	4	1	2 ^{4/5}
2 田原(銚田ニ)	2			③	③	③	③	4	1	1 ^{5/3}
3 田村(波崎)	0	0			0	③	0	1	4	5
4 橋本(清真学園)	③	0	③			③	③	4	1	3 ^{3/4}
5 河野(玉造工業)	0	0	1	0			1	0	5	6
6 田中(潮来)	2	0	③	0	③			2	3	4

※1位~3位は得失ゲーム率による

Jグループ										
選手名	1	2	3	4	5	6	勝	負	順位	
1 安藤(波崎)			③	③	③	③	5	0	1	
2 森本(神栖)	0			0	2	③	1	1	4	5
3 山本(銚田一)	0	③			③	③	0	3	2	3
4 小田(波崎柳川)	0	③	1			③	0	2	3	4
5 根本(玉造工業)	0	1	0	0			0	0	5	6
6 石山(鹿島)	2	③	③	③	③		4	1	2	

Kグループ										
選手名	1	2	3	4	5	6	勝	負	順位	
1 小瀬川(鹿島)			③	③	③		③	4	0	1
2 諸徳寺(清真学園)	0			③	③		③	3	1	2
3 寺西(波崎)	0	1			③		0	1	3	4
4 吉井(玉造工業)	0	0	0				0	0	4	5
5 小堀(銚田一)										
6 猿田(神栖)	2	0	③	③			2	2	3	

Lグループ										
選手名	1	2	3	4	5	6	勝	負	順位	
1 椎名(麻生)			③	③		0	③	3	1	1
2 吉川(潮来)	1			③		③	③	3	1	2
3 坪井(清真学園)	0	2				③	③	2	2	3
4 中村(波崎柳川)										
5 石井(波崎)	③	1	2				③	2	2	4
6 坂本(銚田ニ)	0	1	0		0			0	4	5

※1位2位及び3位4位は直接対決による

令和6年度 県東地区高等学校卓球競技夏季大会
 2024年8月5日(月)
 かみす防災アリーナ

【記録】

黄:棄権

〈女子予選リーグ〉

Aグループ										
選手名		1	2	3	4	5	6	勝	負	順位
1	関根(波崎)	/	③	③	③	③	③	5	0	1
2	内田(鉦田一)	0	/	③	③	2	③	3	2	3
3	竹内(波崎柳川)	0	0	/	2	1	③	1	4	5
4	大川(鉦田一)	0	0	③	/	0	③	2	3	4
5	山下(鹿島)	0	③	③	③	/	③	4	1	2
6	相田(麻生)	0	0	0	0	0	/	0	5	6

Bグループ										
選手名		1	2	3	4	5	6	勝	負	順位
1	前田(鉦田一)	/	③	③	③	③	③	5	0	1
2	堀江(波崎)	0	/	0	③	0	③	2	3	4
3	山上(鉦田二)	1	③	/	③	1	③	3	2	3
4	宮増(麻生)	0	1	0	/	0	1	0	5	6
5	我妻(波崎)	2	③	③	③	/	③	4	1	2
6	椎木(鉦田一)	0	2	0	③	0	/	1	4	5

Cグループ										
選手名		1	2	3	4	5	6	勝	負	順位
1	氷見(波崎)	/	③	1	2	③		2	2	3
2	牧田(鉦田一)	0	/	0	0	1		0	4	5
3	根本(鹿島)	③	③	/	1	③		3	1	2
4	田澤(鉦田一)	③	③	③	/	③		4	0	1
5	安部(神栖)	0	③	0	1	/		1	3	4
6	小島(麻生)						/			

Dグループ										
選手名		1	2	3	4	5	6	勝	負	順位
1	平田(神栖)	/	0	③	2	③	③	3	2	3
2	佐藤(鉦田一)	③	/	③	③	③	③	5	0	1
3	日高(鉦田二)	0	0	/	0	③	③	2	3	4
4	川畑(波崎)	③	0	③	/	③	③	4	1	2
5	溝口(鉦田一)	1	0	1	0	/	③	1	4	5
6	小松崎(麻生)	0	0	0	0	0	/	0	5	6

【記録】

令和6年度 県東地区高等学校卓球競技夏季大会
2024年8月5日(月)
かみす防災アリーナ

<男子決勝トーナメント>

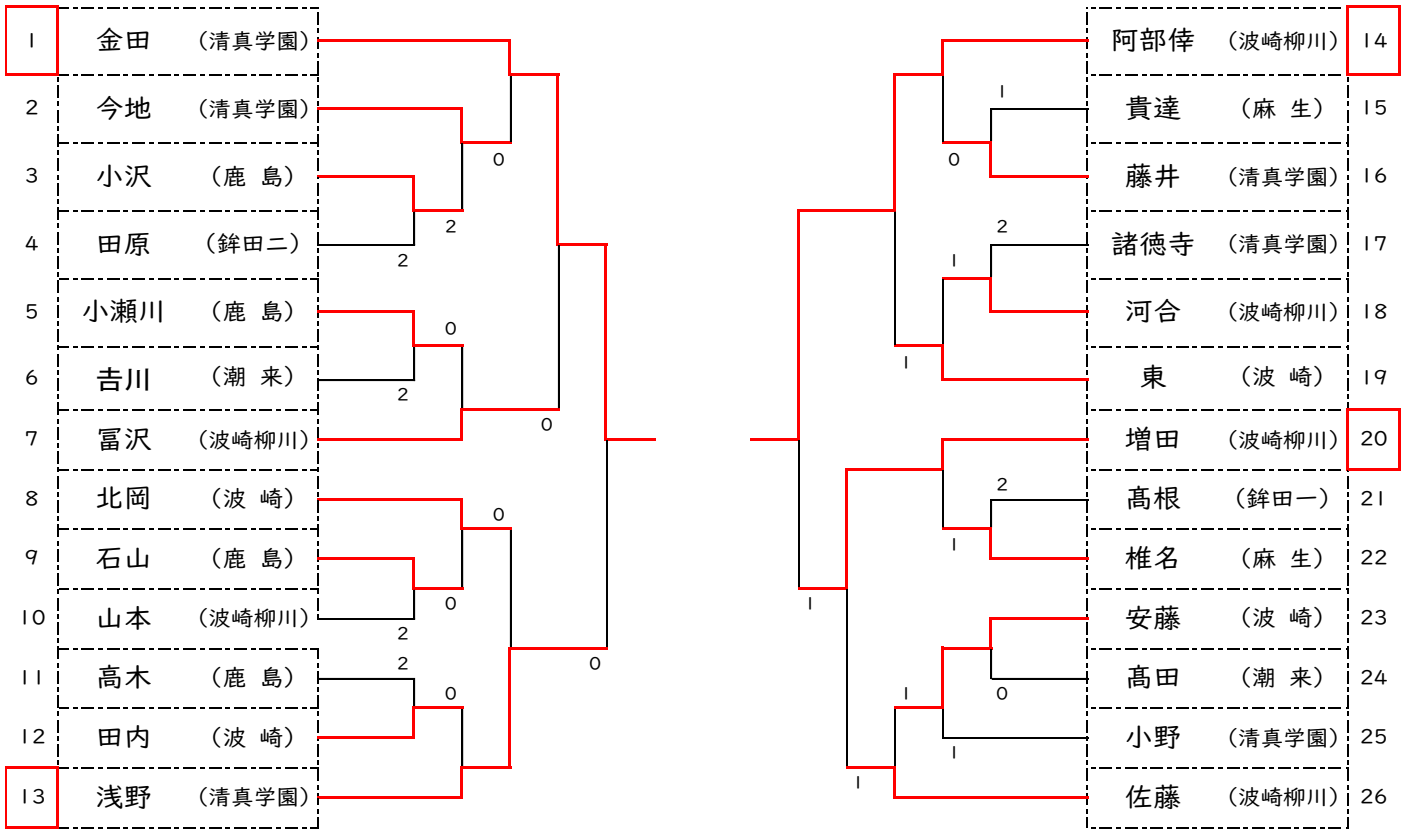

決勝戦

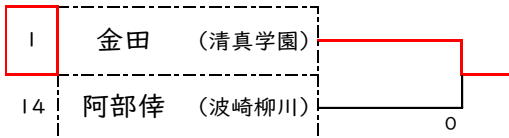

3位決定戦

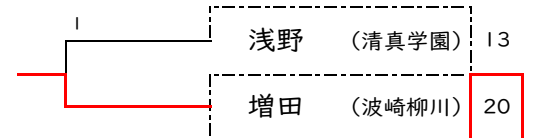

<男子3位4位トーナメント>

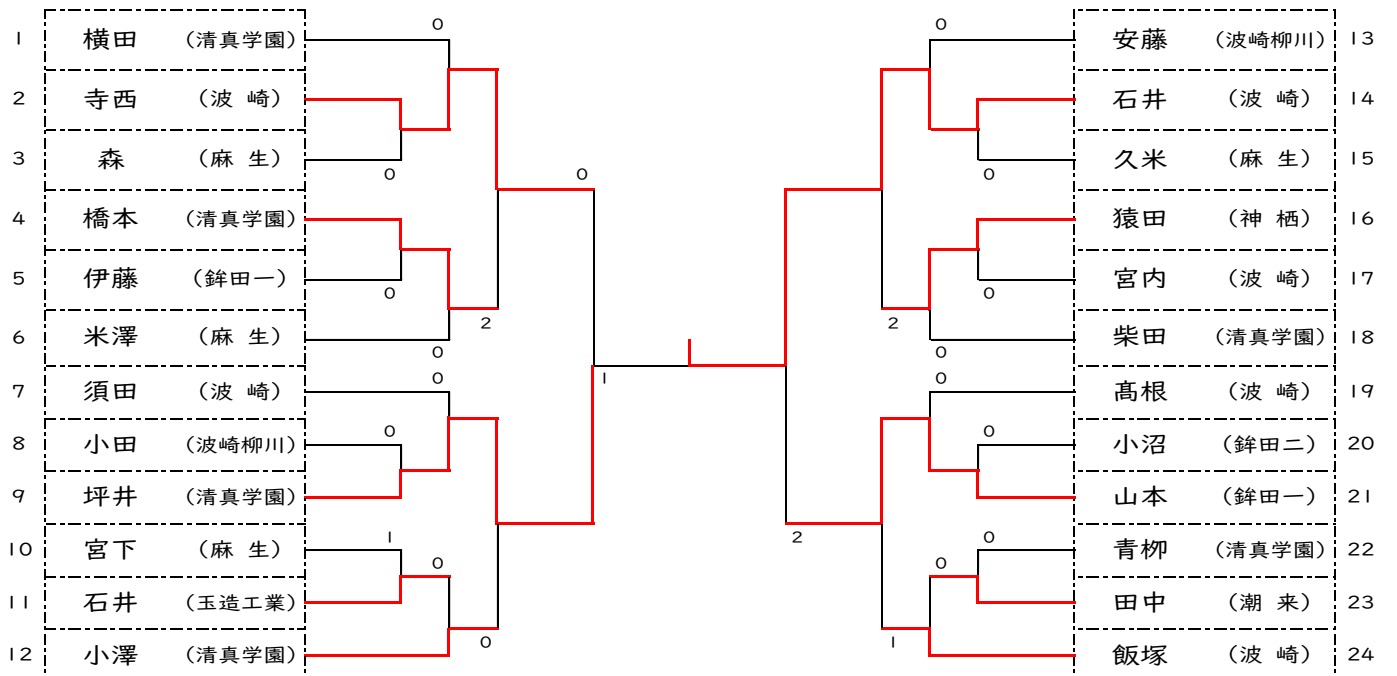

【記録】

令和6年度 県東地区高等学校卓球競技夏季大会
2024年8月5日(月)
かみす防災アリーナ

<女子決勝トーナメント>

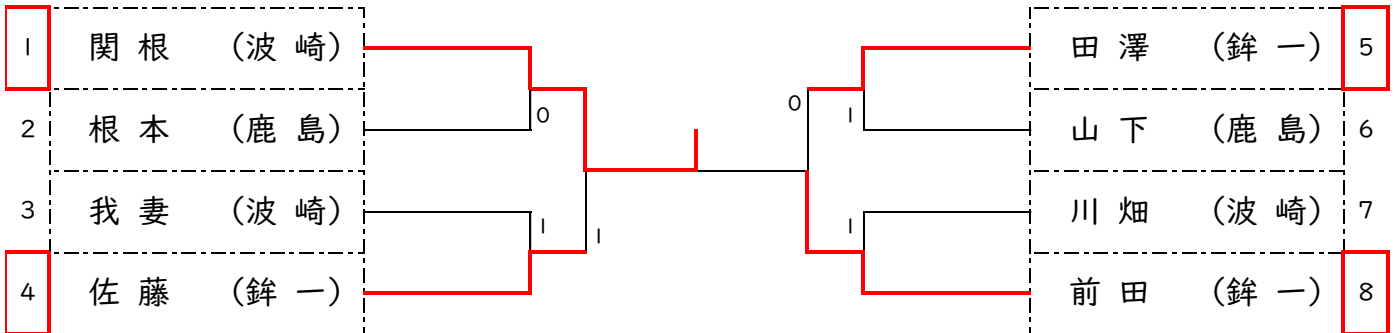

決勝戦

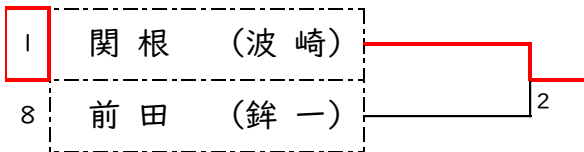

3位決定戦

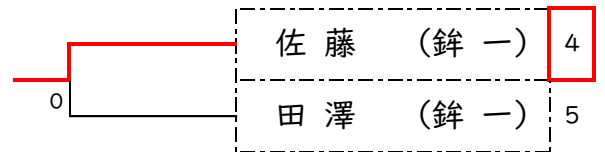

<女子3位4位トーナメント>

