

令和6年度

全日本卓球選手権大会ジュニアの部 茨城県卓球選手権大会ジュニアの部 県北地区予選会

全日本卓球選手権大会ジュニアの部 推薦出場選手・学校一覧

男子ダブルス

宮本 琥太郎	2年	(明秀学園日立高等学校)
白石 遼河	2年	
北川 翼	1年	(明秀学園日立高等学校)
浅野 裕磨	1年	

女子ダブルス

江幡 凧紗	2年	(明秀学園日立高等学校)
和氣 令奈	2年	
加藤 ゆき乃	2年	(明秀学園日立高等学校)
鈴木 花歩	2年	

男子シングルス

宮本 琥太郎	2年	明秀学園日立高等学校
白石 遼河	2年	明秀学園日立高等学校
浅野 裕磨	1年	明秀学園日立高等学校
齋藤 忠寿	1年	明秀学園日立高等学校
橋爪 琉	2年	明秀学園日立高等学校
横山 拓実	2年	明秀学園日立高等学校
カザワ'ワイルド' 魁	2年	日立第一高等学校
大森 優叶	3年	高萩市立松岡中学校

女子シングルス

江幡 凧紗	2年	明秀学園日立高等学校
加藤 ゆき乃	2年	明秀学園日立高等学校
鈴木 花歩	2年	明秀学園日立高等学校
和氣 令奈	2年	明秀学園日立高等学校
鈴木 彩花	1年	太田第一高等学校
石井 鈴菜	2年	日立第一高等学校附属中学校
神林 芽依	3年	常陸太田市立峰山中学校

令和5年度 全日本卓球選手権大会ジュニアの部県北地区予選会 成績一覧

男子ダブルス優勝

駒井 安芸	明秀学園日立高等学校
森田 悠斗	

女子ダブルス優勝

加藤 ゆき乃	明秀学園日立高等学校
鈴木 花歩	

男子シングルス優勝

カザワ'ワイルド' 魁	日立第一高等学校
-------------	----------

女子シングルス優勝

植田 利恵	明秀学園日立高等学校
-------	------------

令和6年8月20日(火) 男女シングルス
令和6年8月21日(水) 男女ダブルス

会場：日立市池の川さくらアリーナ

女子ダブルス 予選リーグ

試合時間 9:10~11:30

Aリーグ						清高橋	楠見鈴木綾	横倉村	勝敗	順位
1	清高橋	文歌	優利奈	2年1年	(明秀学)	/	③	③	2-0	1位
2	楠見鈴木	瑠衣	綾乃	2年2年	(日立商)		0	③	1-1	2位
3	横倉村	茉奈	緑	2年2年	(多賀)		1	0	0-2	3位

Bリーグ						加藤井	安嶋田	関金澤	佐川海老沢	勝敗	順位
4	加藤井	乃心	笑美	1年1年	(多賀)	/	2	③	③	2-1	2位
5	安嶋田	瑠愛	花琉	1年1年	(日立商)		③	③	③	3-0	1位
6	関金澤	美麻	羽結	2年1年	(太田一)		0	0	0	0-3	4位
7	佐川海老沢	桃優	花空	1年1年	(日立北)		0	0	③	1-2	3位

Cリーグ						小坏木	佐藤大久保	猿田鈴木紗	勝敗	順位
8	小坏木	美月	彩花	2年1年	(太田一)	/	③	③	2-0	1位
9	佐藤大久保	永佳	香里	2年1年	(明秀学)		1	③	1-1	2位
10	猿田鈴木	麻理奈	紗菜	2年2年	(日立商)		1	1	0-2	3位

Dリーグ						栗原鈴木七	安藤合	斎藤鈴木	勝敗	順位
11	栗原鈴木	万里花	七海	2年2年	(日立商)	/	③	③	2-0	1位
12	安藤合	咲乃	七海	1年1年	(日立一)		0	③	1-1	2位
13	斎藤鈴木	陽花	愛渚	1年1年	(多賀)		0	2	0-2	3位

3人リーグ試合順

- ① 2-3 (審判1) ② 1-3 (審判2) ③ 1-2 (審判3)

4人リーグ試合順

- ① 2-3 (審判4) ② 1-4 (審判3) ③ 2-4 (審判1)
 ④ 1-3 (審判4) ⑤ 3-4 (審判2) ⑥ 1-2 (審判3)

※ 上位13組が県大会出場

女子ダブルス 決勝トーナメント

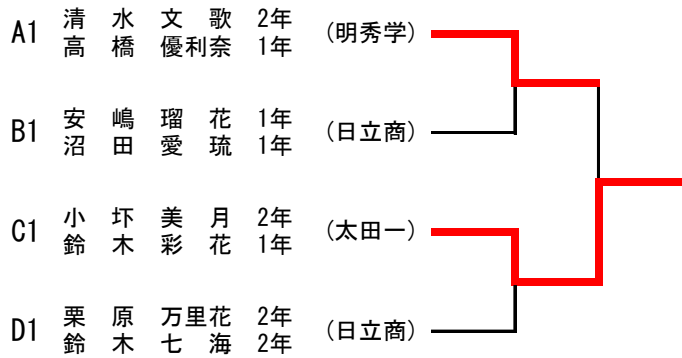

3位決定戦

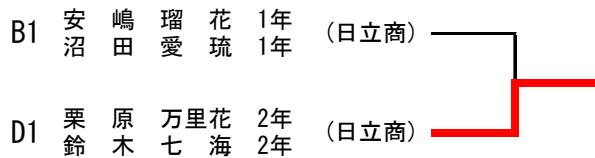

2位トーナメント

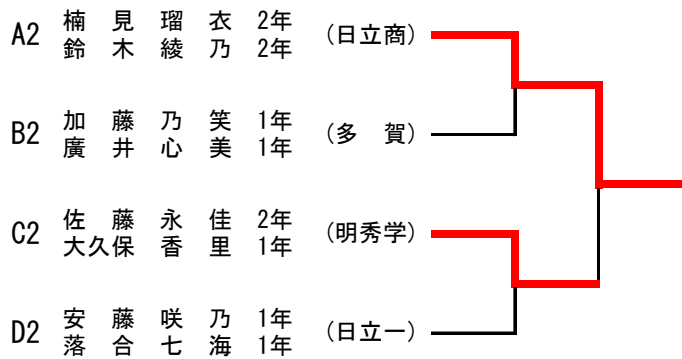

7位決定戦

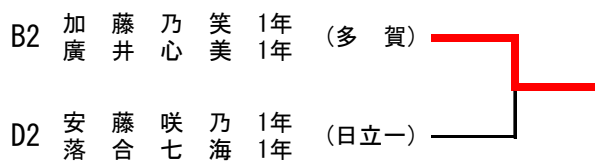

試合時間 11:40~13:05

令和6年度全日本卓球選手権大会ジュニアの部東北地区予選会

令和6年8月20日

日立市池の川さくらアリーナ

試合時間 9:10 ~ 11:50

女子シングルス

1	高橋 優利奈	1年 (明秀学)	A	31	小 坏 美 月	2年 (太田一)	C	31
2	石 堂 沙 羅	2年 (十王中)		32	猿 田 麻理奈	2年 (日立商)		32
3	安 嶋 瑠 花	1年 (日立商)		33	安 部 愛 史	2年 (多賀中)		33
4	関 美 羽	2年 (太田一)		34	落 合 七 海	1年 (日立一)		34
5	上 原 友里奈	1年 (多賀中)		35	山 口 咲 希	2年 (大久保中)		35
6	廣 井 心 美	1年 (多 賀)		36	佐 川 理 央	1年 (日立商)		36
7	仲 田 和 奏	3年 (河原子中)		37	小 林 芽 生	3年 (十王中)		37
8	鈴 木 七 海	2年 (日立商)		38	大久保 香 里	1年 (明秀学)		38
9	会 津 心 結	3年 (中郷中)		39	黒 澤 叶 花	3年 (駒王中)		39
10	安 藤 咲 乃	1年 (日立一)		40	横 倉 茉 奈	2年 (多 賀)		40
11	齋 藤 瑠 衣	中3 (高萩ジュニア)	B	41	横 山 薫	中2 (日立マイナター)	D	41
12	小 野 由莉香	3年 (十王中)		42	鈴 木 愛 結	2年 (中郷中)		42
13	上 林 心 奈	1年 (太西山)		43	佐 川 桃 花	1年 (日立北)		43
14	生田目 紗 朱	中2 (日立マイナター)		44	松 原 瑞 雲	3年 (日一附中)		44
15	加 藤 乃 笑	1年 (多 賀)		45	楠 見 瑠 衣	2年 (日立商)		45
16	栗 原 万里花	2年 (日立商)		46	沼 田 愛 琉	1年 (日立商)		46
17	増 田 紗 也	3年 (日高中)		47	黒 沢 菜々美	2年 (泉丘中)		47
18	金 澤 麻 結	1年 (太田一)		48	星 野 美 凧	高1 (多賀クラブ)		48
19	伊 藤 春	3年 (駒王中)		49	中 村 萌 依	3年 (十王中)		49
20	中 村 緑	2年 (多 賀)		50	齋 藤 陽 花	1年 (多 賀)		50
21	菅 原 明 香	2年 (泉丘中)	51	市 村 優 夏	2年 (太田中)	51		
22	海老沢 優 空	1年 (日立北)	52	海老沢 佳 凧	1年 (太田一)	52		
23	和 田 祐 凧	3年 (十王中)	53	太 田 采 希	3年 (駒王中)	53		
24	萬 場 由 衣	中1 (日立マイナター)	54	鈴 木 綾 乃	2年 (日立商)	54		
25	岡 部 琉 花	1年 (多 賀)	55	清 水 優	3年 (日一附中)	55		
26	飯 泉 陽 南	3年 (多賀中)	56	鈴 木 愛 渚	1年 (多 賀)	56		
27	鈴 木 紗 菜	2年 (日立商)	57	藤 田 碧 依	中3 (高萩ジュニア)	57		
28	北 川 あみか	3年 (日一附中)	58	中 田 理 穂	3年 (助川中)	58		
29	川 野 莉央奈	3年 (大久保中)	59	友 部 陽 菜	3年 (河原子中)	59		
30	佐 藤 永 佳	2年 (明秀学)	60	清 水 文 歌	2年 (明秀学)	60		

※ 上位40人が県大会出場

女子シングルス 上位リーグ
ベスト16リーグ

試合時間 12:05~15:20

Aリーグ	高橋	仲田	鈴木七	加藤	勝敗	順位
高橋 (明秀学)	△	③	③	③	3-0	1
仲田 (河原子中)	0	△	0	2	0-3	4
鈴木七 (日立商)	0	③	△	③	2-1	2
加藤 (多賀)	0	③	0	△	1-2	3

Cリーグ	小 坏	小 林	大久保	佐 川	勝敗	順位
小 坏 (太田一)	△	③	③	③	3-0	1
小 林 (十王中)	1	△	③	③	2-1	2
大久保 (明秀学)	2	1	△	③	1-2	3
佐 川 (日立北)	0	2	0	△	0-3	4

Bリーグ	伊 藤	和 田	萬 場	佐 藤	勝敗	順位
伊 藤 (駒王中)	△	1	0	0	0-3	4
和 田 (十王中)	③	△	③	1	2-1	3
萬 場 (マイナール)	③	1	△	③	2-1	1
佐 藤 (明秀学)	③	③	1	△	2-1	2

Dリーグ	沼 田	太 田	鈴木綾	清 水	勝敗	順位
沼 田 (日立商)	△	2	③	2	1-2	2
太 田 (駒王中)	③	△	1	0	1-2	4
鈴木綾 (日立商)	1	③	△	0	1-2	3
清 水 (明秀学)	③	③	③	△	3-0	1

1~3位は得失ポイント率による

2~4位は得失ゲーム率による

決勝トーナメント

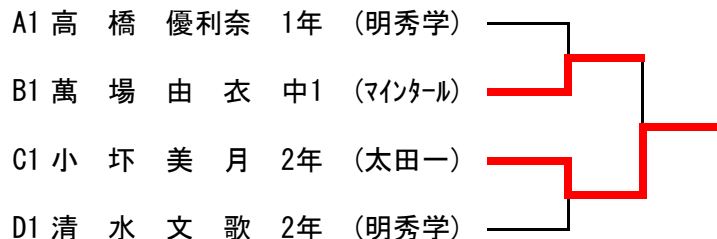

3位決定戦

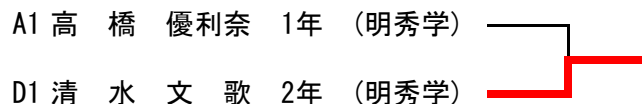

2位トーナメント



7位決定戦

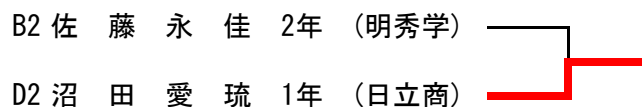

令和6年度全日本卓球選手権大会ジュニアの部東北地区予選会
 令和6年8月21日
 日立市池の川さくらアリーナ

女子シングルス（敗者復活トーナメント）

試合時間 12:05～14:05

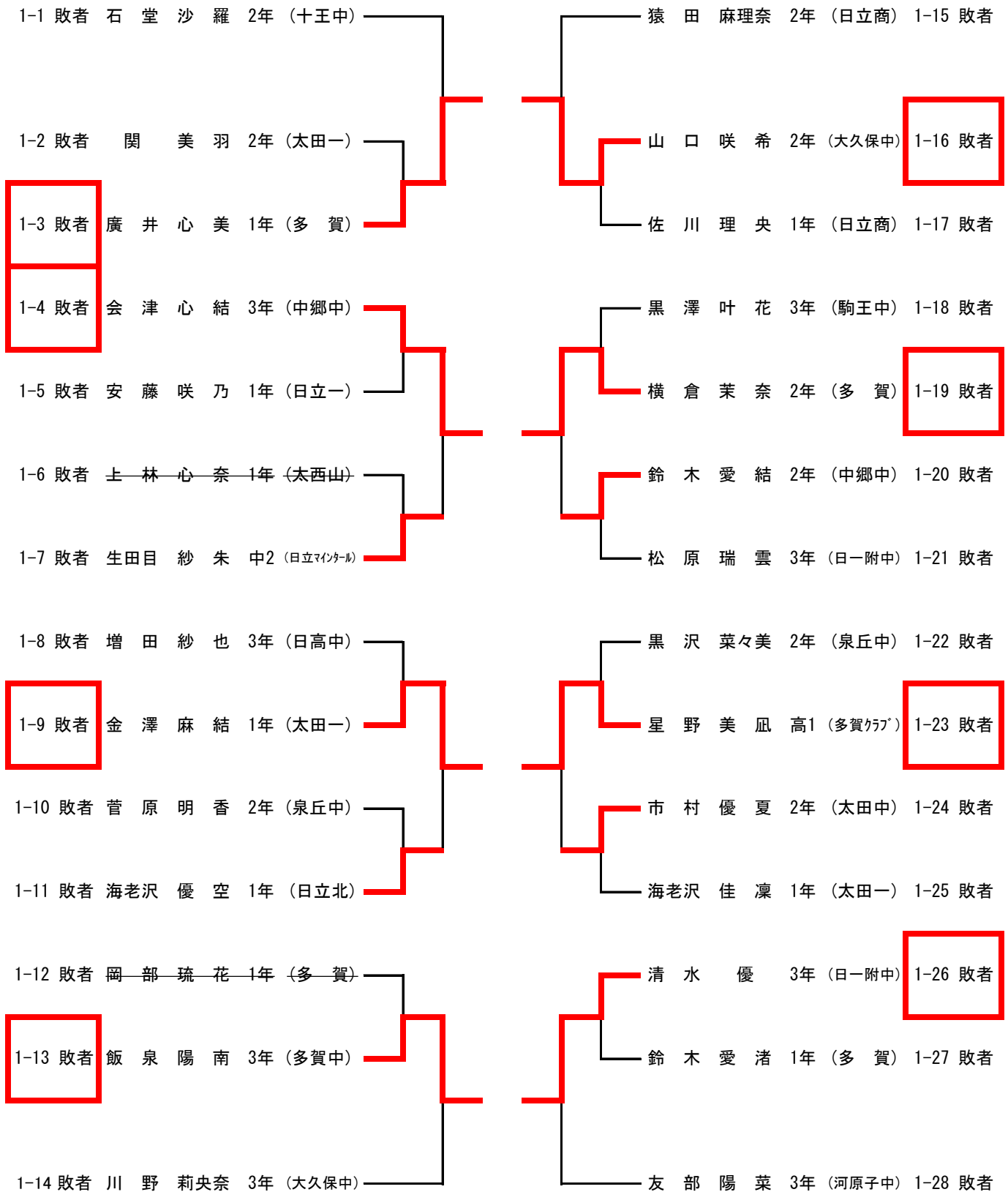

令和6年度茨城県卓球選手権大会ジュニアの部県北地区予選会
 令和6年8月21日
 池の川さくらアリーナ

男子ダブルス

試合時間 9:10~10:50

1	菊池 涼月 2年 宮田 和真 1年	(多賀)	A	村飯 尚大 1年 上島 慈夢 1年	(明秀学)	25										
2	佐藤 聖悟 2年 齋藤 匠 1年	(日立工)		C	安島 和陽 1年 古川 大陽 1年	(多賀)	26									
3	本田 泰雅 1年 富山 碧澄 1年	(太田一)			B	仁藤 稀太 1年 小沼 悠太 1年	(日立商)	27								
4	鈴木 涼太 2年 深澤 悠太 2年	(日立商)				D	白土 涉翔 2年 飯塚 涉翔 2年	(日立工)	28							
5	内山 柚希 1年 高倉 一馬 1年	(日立一)					A	井坂 恭悟 1年 宮城 恭大 1年	(太田一)	29						
6	安田 真史 2年 瀬野 真史 2年	(科 技)						C	五月女 輝汰 2年 大森 大晃 2年	(科 技)	30					
7	鈴木 蒼平 2年 佐々木 涉真 2年	(日立北)							B	小島 梁夢 2年 鈴木 夢叶 1年	(多賀)	31				
8	中山 優大 2年 山田 湘大 2年	(多賀)								D	福田 龍功 2年 扇阪 桔恭 2年	(磯郷英)	32			
9	成澤 涉太 2年 五十嵐 建太 2年	(太田一)									A	半田 大樹 2年 青柳 大樹 1年	(日立工)	33		
10	伊藤 藍翔 2年 海野 悠悟 2年	(日立一)										C	立川 天惶 1年 深澤 天宏 1年	(日立一)	34	
11	星 空良 1年 植田 旺樹 1年	(科 技)											B	鈴木 翔太 1年 細貝 拓海 1年	(多賀)	35
12	根本 悠生 2年 駒井 安弘 1年	(明秀学)												D	高野 丞司 2年 白土 桂梧 2年	(日立北)
13	加藤 魁大 2年 金野 隼大 1年	(日立一)	A												橋爪 琉寿 2年 齋藤 忠寿 1年	(明秀学)
14	於能 海斗 2年 鈴木 隆太 2年	(太田一)		C											齋藤 利音 2年 成田 利風 2年	(太田一)
15	飯田 千大 1年 増田 琥閏 1年	(多賀)			B										関崎 勇海 2年 松崎 元哉 2年	(日立工)
16	鈴木 健冬 2年 井上 翔太 2年	(日立工)				D									高取 完佑 2年 永田 優人 1年	(科 技)
17	渡部 翔太 2年 根本 涼太 1年	(科 技)					A								友部 太陽 1年 田中 太驍 1年	(多賀)
18	鈴木 優志 2年 柴田 凌芽 2年	(日立商)						C							大貫 陽大 2年 友部 純大 1年	(日立一)
19	佐々木 真英 2年 大下 聖響 2年	(日立工)							B						山中 智也 2年 中山 智哉 2年	(日立北)
20	川田 琉矢 2年 佐藤 未啓 2年	(日立一)								D					館本 優音 1年 根本 怜 1年	(太田一)
21	武田 紳之介 2年 梅村 風雅 1年	(多賀)									A				出津 里琉 1年 渡邊 侑衣斗 1年	(明秀学)
22	黒田 雄大 1年 寺門 蒼翔 1年	(太田一)										C			伊藤 陽太 1年 田村 隼乙 2年	(日立一)
23	宇野 大翔 2年 石田 柊翔 2年	(磯郷英)											B		笹山 隼斗 1年 鈴木 柊真 1年	(日立工)
24	横山 拓実 2年 石川 航聖 2年	(明秀学)												D	萬場 望成 1年 吉原 勇成 2年	(多賀)

※ 上位16組が県大会出場

男子ダブルス 上位リーグ
ベスト16リーグ

試合時間 11:00~15:30

Aリーグ	菊池 宮田	内山 高倉	中山 根田	根本 駒井	勝敗	順位
菊池・宮田(多賀)	△	③	③	1	2-1	2
内山・高倉(日一)	1	△	1	0	0-3	4
中根・山田(多賀)	1	③	△	2	1-2	3
根本・駒井(明秀)	③	③	③	△	3-0	1

Cリーグ	村上 飯島	五月女 大森	小島 鈴木	高野 白土	勝敗	順位
村上・飯島(明秀)	△	③	③	③	3-0	1
五月女・大森(科技)	0	△	1	2	0-3	4
小島・鈴木(多賀)	1	③	△	③	2-1	2
高野・白土(日北)	2	③	2	△	1-2	3

Bリーグ	加ガ 金野	鈴木 柴田	川田 佐藤	横山 石川	勝敗	順位
加ガ・金野(日一)	△	③	③	2	2-1	2
鈴木・柴田(日商)	1	△	③	0	1-2	3
川田・佐藤(日一)	0	2	△	1	0-3	4
横山・石川(明秀)	③	③	③	△	3-0	1

Dリーグ	橋爪 齋藤	大友 貫部	出津 渡邊	萬吉 場原	勝敗	順位
橋爪・齋藤(明秀)	△	③	③	③	3-0	1
大友・貫部(日一)	1	△	1	③	1-2	4
出津・渡邊(明秀)	0	③	△	2	1-2	2
萬場・吉原(多賀)	0	2	③	△	1-2	3

2~4位は得失ゲーム率による

決勝トーナメント

A1	根本 悠生 2年 駒井 安弘 1年	(明秀学)	
B1	横山 拓実 2年 石川 航聖 2年	(明秀学)	
C1	村上 尚慈 1年 飯島 大夢 1年	(明秀学)	
D1	橋爪 琉 2年 齋藤 忠寿 1年	(明秀学)	

3位決定戦

A1	根本 悠生 2年 駒井 安弘 1年	(明秀学)	
C1	村上 尚慈 1年 飯島 大夢 1年	(明秀学)	

2位トーナメント

A2	菊池 涼月 2年 宮田 和真 1年	(多賀)	
B2	加ガ 魁 2年 金野 隼大 1年	(日立一)	
C2	小島 梁 2年 鈴木 夢叶 1年	(多賀)	
D2	出津 里 1年 渡邊 侑衣斗 1年	(明秀学)	

7位決定戦

A2	菊池 涼月 2年 宮田 和真 1年	(多賀)	
C2	小島 梁 2年 鈴木 夢叶 1年	(多賀)	

令和6年度全日本卓球選手権大会ジュニアの部東北地区予選会
 令和6年8月20日
 池の川さくらアリーナ

男子シングルス (1)

試合時間 9:10~12:25

1	北川 翼	1年	(明秀学)		宮田 和真	1年	(多賀)	34
2	古川 太陽	1年	(多賀)		海老沢 叶翔	2年	(十王中)	35
3	根本 涼太	1年	(科技)		舘 優音	1年	(太田一)	36
4	鈴木 隆太	2年	(太田一)		深澤 悠太	2年	(日立商)	37
5	大窪 琉太	3年	(台原中)		出津 里琥	1年	(明秀学)	38
6	伊藤 藍翔	2年	(日立一)		白土 涉	2年	(日立工)	39
7	飯田 千大	1年	(多賀)		佐藤 真拓	2年	(久慈中)	40
8	福田 龍功	2年	(磯郷英)		五月女 大輝	2年	(科技)	41
9	大内 優毅	3年	(駒王中)		池田 緑希	3年	(金砂郷中)	42
10	佐々木 真英	2年	(日立工)		鈴木 柊真	1年	(日立工)	43
11	小林 知樹	2年	(泉丘中)		増田 琥 隼	1年	(多賀)	44
12	於曾能 海斗	2年	(太田一)		高取 完佑	2年	(科技)	45
13	鈴木 蒼平	2年	(日立北)		佐々木 涉真	2年	(日立北)	46
14	細貝 拓海	1年	(多賀)		齋藤 利音	2年	(太田一)	47
15	高倉 一馬	1年	(日立一)		小俣 俊輔	3年	(泉丘中)	48
16	渡部 翔	2年	(科技)		金野 隼大	1年	(日立一)	49
17	村田 煌斗	3年	(十王中)	A	関 颯太	3年	(松岡中)	50
18	小島 梁 駆	2年	(多賀)		内山 柚希	1年	(日立一)	51
19	佐藤 聖悟	2年	(日立工)		友部 太陽	1年	(多賀)	52
20	柏木 陸 玖	3年	(中郷中)		高村 慶斗	2年	(科技)	53
21	田村 隼 乙	2年	(日立一)		高橋 拓空	2年	(日立商)	54
22	黒田 雄大	1年	(太田一)		大下 聖響	2年	(日立工)	55
23	山口 智也	2年	(日立北)		大串 洸介	1年	(豊浦中)	56
24	大森 莞 汰	2年	(科技)		中山 知哉	2年	(日立北)	57
25	川田 真暉	1年	(助川中)		中根 優	2年	(多賀)	58
26	根本 怜	1年	(太田一)		増子 亜蓮	2年	(瑞竜中)	59
27	高橋 怜久	3年	(日一附中)		扇 阪 桔 恭	2年	(磯郷英)	60
28	青柳 怜遠	1年	(日立工)		半田 大樹	2年	(日立工)	61
29	鈴木 翔太	1年	(多賀)		寺門 蒼翔	1年	(太田一)	62
30	仁藤 悠稀	1年	(日立商)		山尾 来恩	3年	(中郷中)	63
31	深澤 宏斗	1年	(日立一)		伊藤 陽太	1年	(日立一)	64
32	根本 陽弥	2年	(大久保中)		村上 尚慈	1年	(明秀学)	65
33	飯島 大夢	1年	(明秀学)					

※ 上位32人が県大会出場

令和6年度全日本卓球選手権大会ジュニアの部東北地区予選会
 令和6年8月20日
 池の川さくらアリーナ

試合時間 9:10~12:25

男子シングルス (2)

66	根本悠生	2年	(明秀学)		鈴木優志	2年	(日立商)	98
67	大垣晶太	1年	(日立北)		齋藤匠	1年	(日立工)	99
68	立川天慳	1年	(日立一)		萬場望	1年	(多賀)	100
69	小室颯良	3年	(豊浦中)		金子朋生	3年	(駒王中)	101
70	井上翔太	2年	(日立工)		渡邊侑衣斗	1年	(明秀学)	102
71	吉原勇成	2年	(多賀)		植田旺樹	1年	(科技)	103
72	五十嵐建太	2年	(太田一)		日野稀翔	3年	(大久保中)	104
73	本田公汰	2年	(十王中)		大貫陽	2年	(日立一)	105
74	鈴木夢叶	1年	(多賀)		笹原泰地	3年	(十王中)	106
75	橋本青空	2年	(台原中)		安田眞史	2年	(科技)	107
76	永田優人	1年	(科技)		井坂恭悟	1年	(太田一)	108
77	柴田凌芽	2年	(日立商)		伊藤一進	3年	(泉丘中)	109
78	飯塚翔	2年	(日立工)		海野悠悟	2年	(日立一)	110
79	友部純大	1年	(日立一)		笹山隼斗	1年	(日立工)	111
80	成澤涉	2年	(太田一)		石田柊翔	2年	(磯郷英)	112
81	木幡凌	3年	(中郷中)		菊池涼月	2年	(多賀)	113
82	石川航聖	2年	(明秀学)	C	関根和真	2年	(豊浦中)	114
83	鈴木秀長	2年	(泉丘中)		安島大和	1年	(多賀)	115
84	星空良	1年	(科技)		高野丞司	2年	(日立北)	116
85	本田泰雅	1年	(太田一)		宮城聡大	1年	(太田一)	117
86	鈴木涼太	2年	(日立商)		秋元龍生	1年	(明秀学)	118
87	関勇海	2年	(日立工)		松崎元哉	2年	(日立工)	119
88	武田紳之介	2年	(多賀)		小林優心	2年	(泉丘中)	120
89	柴田惇汰	3年	(松岡中)		瀬野椋大	2年	(科技)	121
90	川田琉矢	2年	(日立一)		大部煌成	3年	(金砂郷中)	122
91	蘇武優季	3年	(日立マイケル)		鈴木健冬	2年	(日立工)	123
92	山田湘大	2年	(多賀)		佐藤未啓	2年	(日立一)	124
93	成田凪	2年	(太田一)		梅村風雅	1年	(多賀)	125
94	石井騎斗	1年	(太西山)		三浦優真	3年	(中郷中)	126
95	宇野大翔	2年	(磯郷英)		田中驍	1年	(多賀)	127
96	小坂丈慈	3年	(日一附中)		小沼颯太	1年	(日立商)	128
97	白土桂梧	2年	(日立北)		富山碧澄	1年	(太田一)	129
					駒井安弘	1年	(明秀学)	130

※ 上位32人が県大会出場

男子シングルス 上位リーグ
ベスト16リーグ

試合時間 12:35~16:40

Aリーグ	北川	村田	川田	飯島	勝敗	順位
北川 (明秀学)	△	③	③	③	3-0	1
村田 (十王中)	0	△	2	0	0-3	4
川田 (助川中)	1	③	△	③	2-1	2
飯島 (明秀学)	0	③	1	△	1-2	3

Cリーグ	根本	木幡	柴田	白土	勝敗	順位
根本 (明秀学)	△	③	③	③	3-0	1
木幡 (中郷中)	1	△	③	0	1-2	3
柴田 (松岡中)	0	1	△	0	0-3	4
白土 (日立北)	0	③	③	△	2-1	2

Bリーグ	宮田	金野	大串	村上	勝敗	順位
宮田 (多賀)	△	③	③	1	2-1	2
金野 (日立一)	0	△	2	1	0-3	4
大串 (豊浦中)	0	③	△	1	1-2	3
村上 (明秀学)	③	③	③	△	3-0	1

Dリーグ	大貫	菊池	高野	駒井	勝敗	順位
大貫 (日立一)	△	1	0	0	0-3	4
菊池 (多賀)	③	△	③	0	2-1	3
高野 (日立北)	③	1	△	③	2-1	1
駒井 (明秀学)	③	③	0	△	2-1	2

1~3位は得失ゲーム率による

決勝トーナメント



3位決定戦

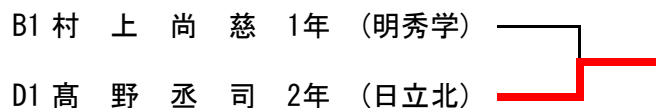

2位トーナメント



7位決定戦

