

推薦：伊藤(水城), 鶴鶴(勝田工)

男子シングルス (1)

二次免除：荻津・川村・神長(水戸ファイターズ), 小藺江(水戸五中), 横山(常陸野クラブ), 石川(東海南中), 関澤(球友クラブ Jr), 山本(東海クラブ), 菊池哲(山方クラブ)

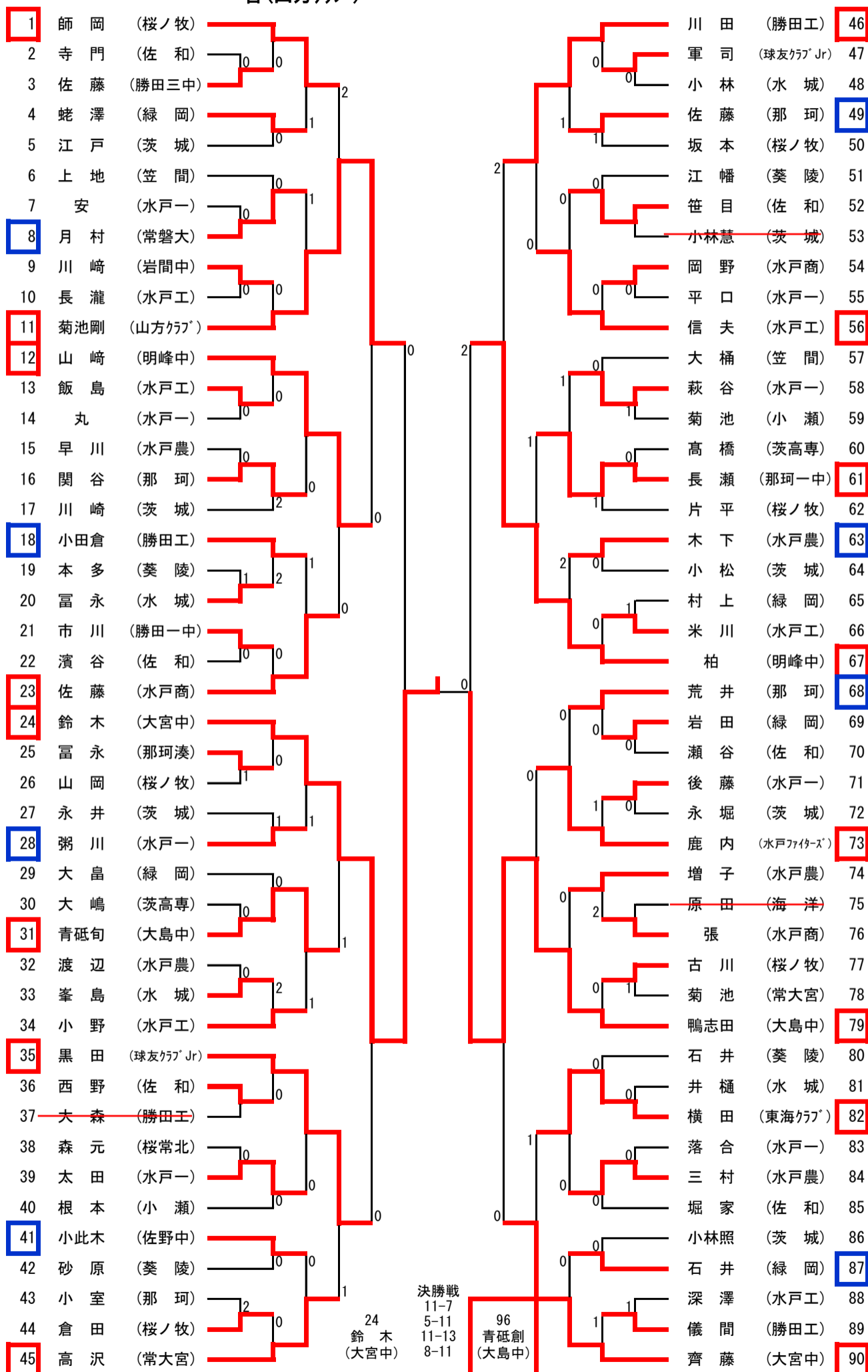

男子シングルス (2)

91	谷地	(国田TTC)								黒澤	(大宮中)	136
92	川嶋	(茨高専)		0						木幡	(桜ノ牧)	137
93	雨谷	(茨城)		0						本島	(葵陵)	138
94	小林	(水戸一)			0					仲田	(笠間)	139
95	内田	(水戸工)								田村	(常磐大)	140
96	青砥創	(大島中)								栗原	(水戸農)	141
97	石川	(小瀬)		0						高井	(茨城)	142
98	飯田	(緑岡)								浅野	(水戸工)	143
99	永井	(那珂)		1						久保	(大島中)	144
100	酒井	(水城)			0					伊藤	(水戸一)	145
101	小山	(桜ノ牧)								木村	(那珂)	146
102	岩見	(茨城)		1						山崎	(茨高専)	147
103	向川	(勝田工)		0						清宫	(緑岡)	148
104	柏葉	(球友クラブ Jr)								横須賀	(茨城)	149
105	會澤	(常大宮)		0						深谷	(勝田三中)	150
106	弓野	(水戸農)			0					木村	(水戸工)	151
107	松井	(那珂湊)		1						檜山	(水城)	152
108	打越	(水戸一)								若菜	(佐和)	153
109	後藤	(大宮中)		0						皆川	(桜ノ牧)	154
110	小西	(那珂)		2						大串	(東海南中)	155
111	長神	(桜ノ牧)								二瓶	(水戸商)	156
112	山口	(佐和)		0	1					堀部	(水戸一)	157
113	斉藤	(水戸工)								福島	(桜ノ牧)	158
114	宝地	(ひなクラブ)								小原	(水戸農)	159
115	浦尻	(水戸一)		2	0					堀江	(山方中)	160
116	根本	(茨城)								大畑	(桜常北)	161
117	高峰	(水戸工)		2	0					小菌井	(水戸商)	162
118	森	(勝田工)								安藤	(佐和)	163
119	鴨志田	(桜ノ牧)								市野塚	(茨城)	164
120	桐原	(水戸農)		1						川田	(佐野中)	165
121	海野	(茨高専)			0					齊藤	(常大宮)	166
122	羽石	(那珂)								小松	(水戸工)	167
123	篠島	(佐和)		2	0					大澤	(那珂)	168
124	古橋	(卓風会)								吉田	(水戸一)	169
125	坂下	(水戸一)		0						寺門	(千波中)	170
126	小笠原	(水城)		1						野瀬	(桜ノ牧)	171
127	津田	(東海クラブ)								菌部	(水戸農)	172
128	二川	(佐和)			0					赤津	(水城)	173
129	小林	(緑岡)		0	2					吉田	(佐和)	174
130	田中	(茨城)								乗附	(葵陵)	175
131	大越	(常磐大)			0					川上	(明峰中)	176
132	和田	(葵陵)		0	0					氏家	(那珂湊)	177
133	横須賀	(水戸農)		0						岩崎	(緑岡)	178
134	粥川	(水戸ファイト)								大森	(水戸一)	179
135	横田	(水戸商)		2						益子	(勝田工)	180

3位決定戦

79
鴨志田
(大島中)

11-4
11-5
11-9

136
黒澤
(大宮中)

推薦:堀内(大成女),金澤(水戸農)

二次免除:大橋(田彦中),田尻(Over Limit),江幡(那珂四中),小泉(那珂Vジュニア),青木・松岡(水戸葵ジュニア),栗原(水戸ファイターズ)

女子シングルス

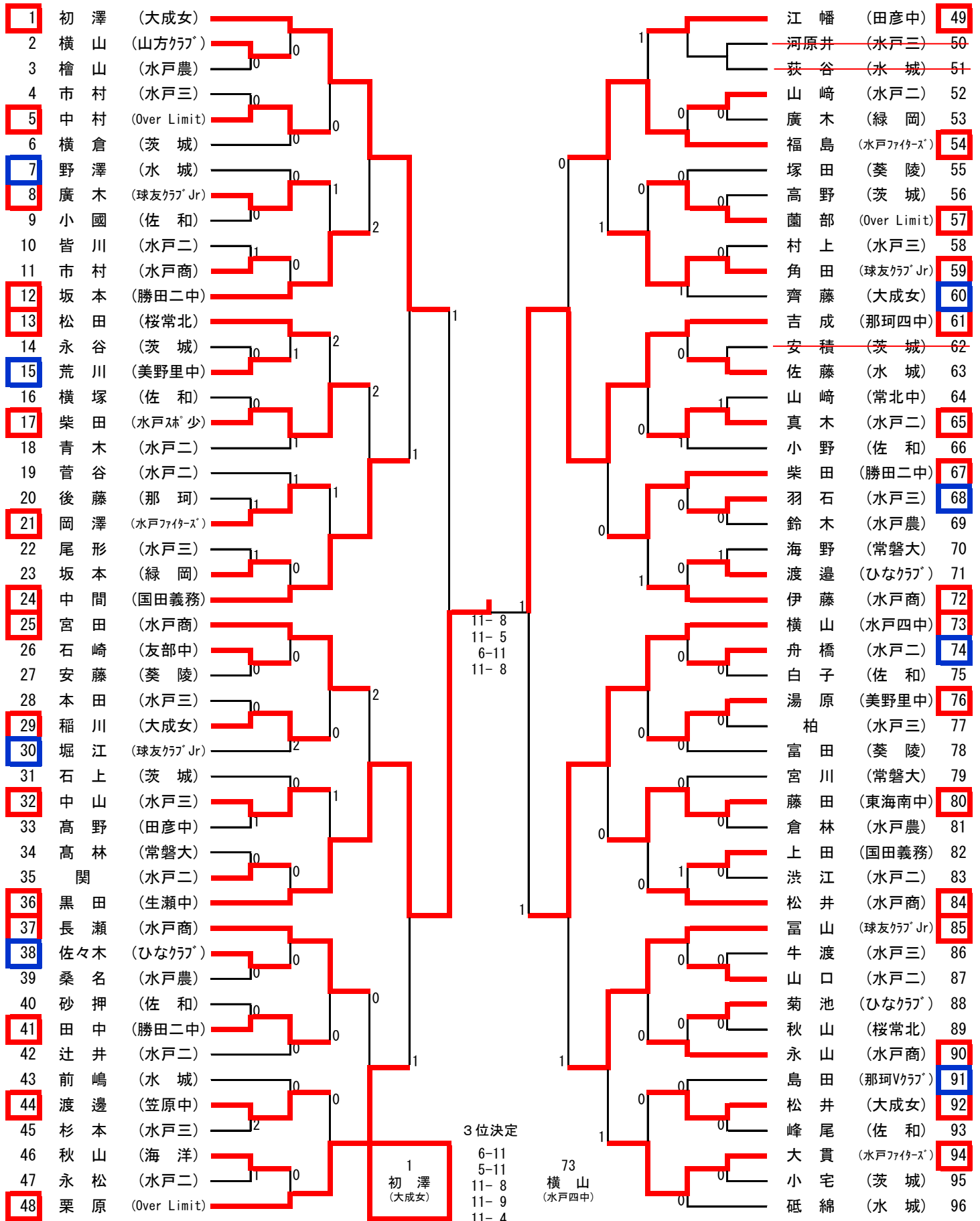

男子ダブルス

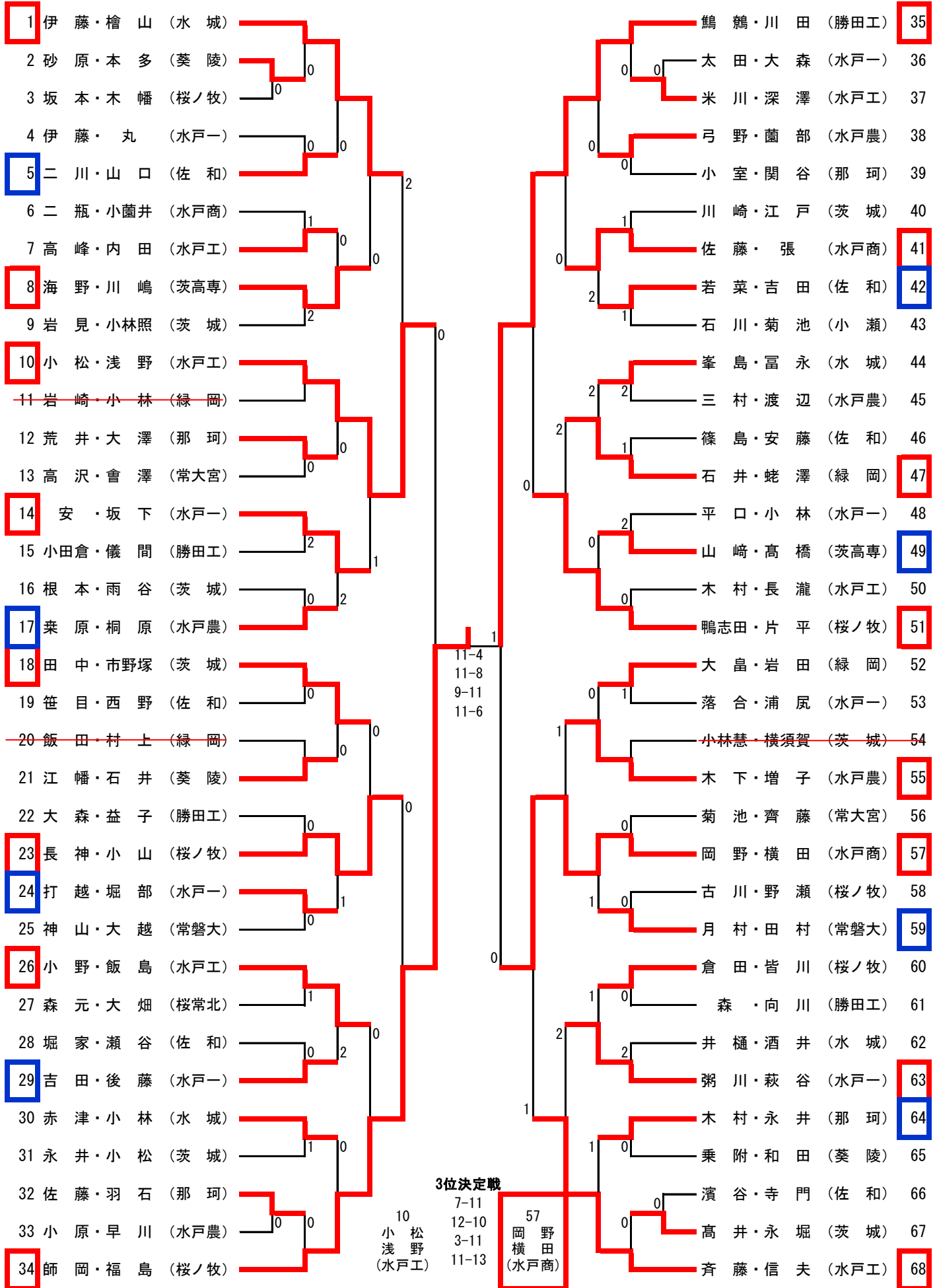

女子ダブルス

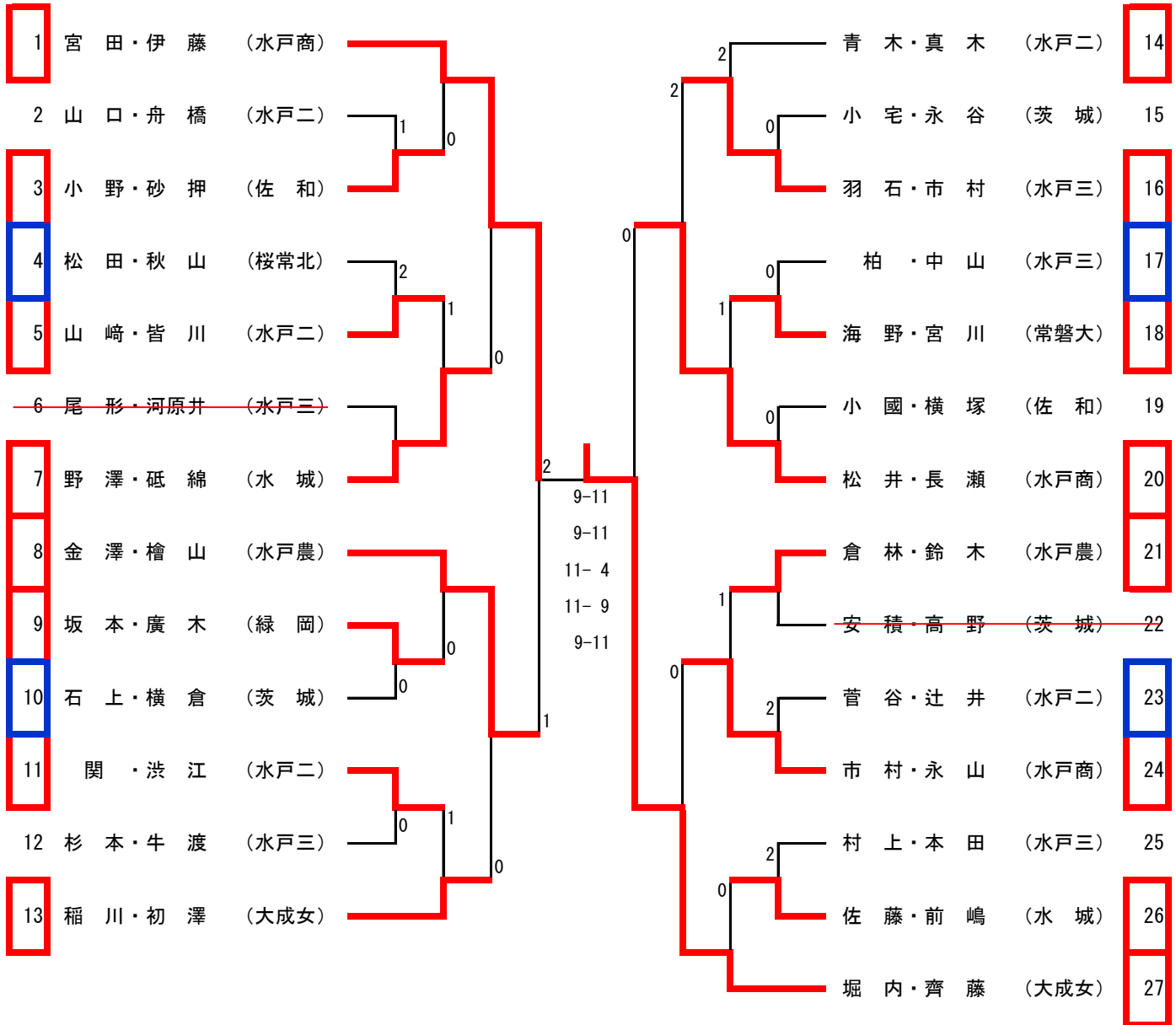









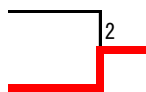
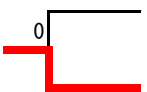
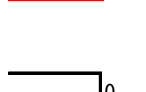
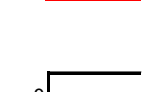
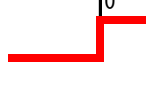
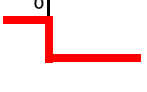
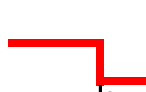
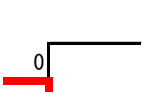
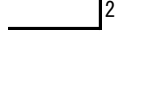

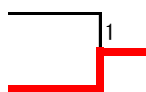
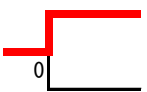

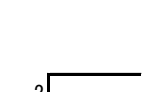
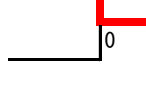
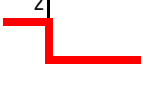
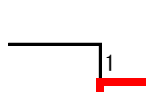
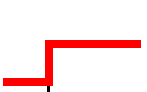

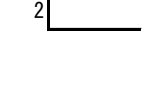
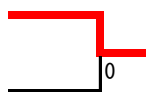
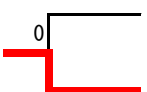
3位決定







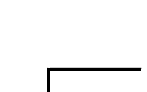
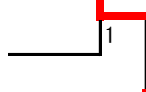
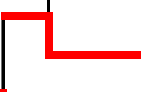



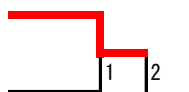
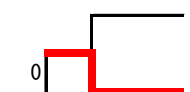

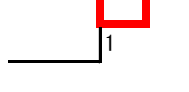
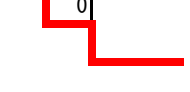

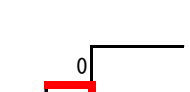
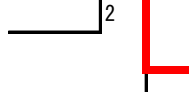
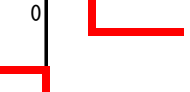
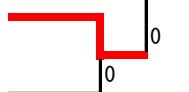
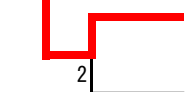

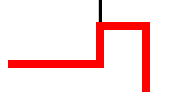
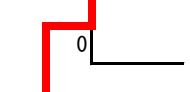
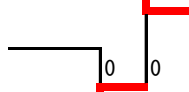

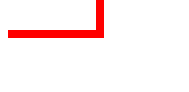
8	11-6	20
金澤	9-11	松井
檜山	11-9	長瀬
(水戸農)	7-11	(水戸商)
	10-12	

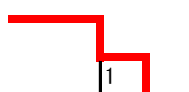
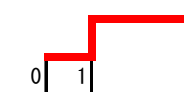
代表決定戦

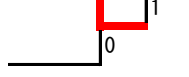
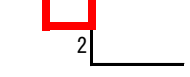
男子シングルス



4	蛭澤	(緑岡)			小林	(水戸一)	94
8	月村	(常磐大)			小山	(桜ノ牧)	101
16	関谷	(那珂)			弓野	(水戸農)	106
18	小田倉	(勝田工)			斉藤	(水戸工)	113
28	粥川	(水戸一)			森	(勝田工)	118
34	小野	(水戸工)			古橋	(卓風会)	124
39	太田	(水戸一)			田中	(茨城)	130
41	小此木	(佐野中)			大越	(常磐大)	131
49	佐藤	(那珂)			田村	(常磐大)	140
52	笹目	(佐和)			栗原	(水戸農)	141
58	萩谷	(水戸一)			深谷	(勝田三中)	150
63	木下	(水戸農)			若菜	(佐和)	153
68	荒井	(那珂)			安藤	(佐和)	163
74	増子	(水戸農)			小松	(水戸工)	167
84	三村	(水戸農)			赤津	(水城)	173
87	石井	(緑岡)			川上	(明峰中)	176

女子シングルス

2	横山	(山方クラブ)			山崎	(水戸二)	52
6	横倉	(茨城)			塚田	(葵陵)	55
7	野澤	(水城)			齊藤	(大成女)	60
11	市村	(水戸商)			佐藤	(水城)	63
15	荒川	(美野里中)			小野	(佐和)	66
18	青木	(水戸二)			羽石	(水戸三)	68
19	菅谷	(水戸二)			渡邊	(ひなクラブ)	71
23	坂本	(緑岡)			舟橋	(水戸二)	74
26	石崎	(友部中)			富田	(葵陵)	78
30	堀江	(球友クラブ Jr)			宮川	(常磐大)	79
31	石上	(茨城)			上田	(国田義務)	82
35	関	(水戸二)			山口	(水戸二)	87
38	佐々木	(ひなクラブ)			菊池	(ひなクラブ)	88
42	辻井	(水戸二)			島田	(那珂Vクラブ)	91
43	前嶋	(水城)			砥綿	(水城)	96
46	秋山	(海洋)					

代表決定戦

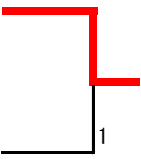
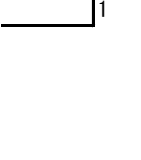
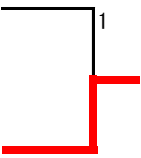
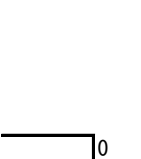
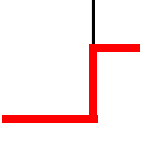
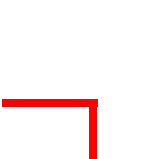
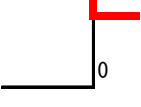
男子ダブルス

5	二川・山口	(佐和)		0	弓野・菌部	(水戸農)	38
7	高峰・内田	(水戸工)		1	若菜・吉田	(佐和)	42
12	荒井・大澤	(那珂)		1	峯島・富永	(水城)	44
17	栞原・桐原	(水戸農)		1	山崎・高橋	(茨高専)	49
21	江幡・石井	(葵陵)		0	大畠・岩田	(緑岡)	52
24	打越・堀部	(水戸一)		1	月村・田村	(常磐大)	59
29	吉田・後藤	(水戸一)		1	倉田・皆川	(桜ノ牧)	60
30	赤津・小林	(水城)		0	木村・永井	(那珂)	64

代表決定戦
 女子ダブルス

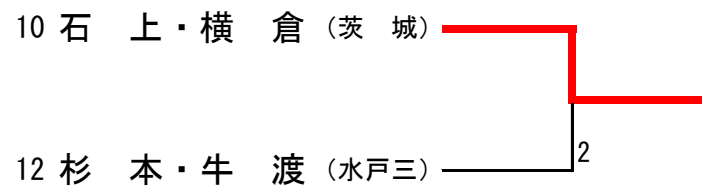
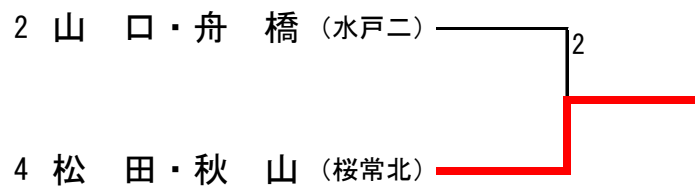

	小宅永谷	柏中山	小國横塚	勝敗	順位
15 小宅永谷 (茨城)		0	0	0-2	3
17 柏中山 (水戸三)	11-5 11-3 11-3		11-6 11-8 11-8	2-0	1
19 小國横塚 (佐和)	11-4 11-5 11-6	0		1-1	2

