

男子団体戦

平成28年7月26日

下館総合体育館

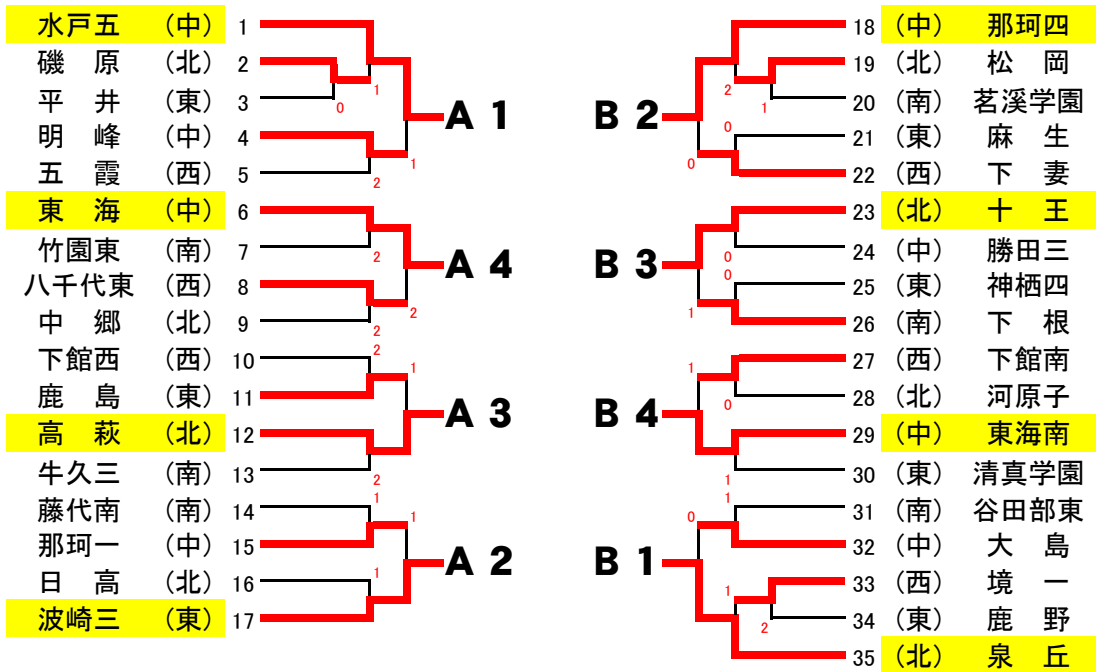

準決勝リーグA

		水戸五	波崎三	高萩	東海	ポイント	順位
A1	水戸五	-	3-2	3-2	3-2	6	1
A2	波崎三	2-3	-	3-2	3-0	5	2
A3	高萩	2-3	2-3	-	3-1	4	3
A4	東海	2-3	0-3	1-3	-	3	4

準決勝リーグB

		泉丘	那珂四	十王	東海南	ポイント	順位
B1	泉丘	-	2-3	3-0	3-0	5	2
B2	那珂四	3-2	-	0-3	3-1	5	1
B3	十王	0-3	3-0	-	0-3	4	4
B4	東海南	0-3	1-3	3-0	-	4	3

決勝

A1位

**水戸五**

3 — 2

B1位

**那珂四**

3位代表決定戦①

A2位

**波崎三**

1 — 3

B2位

**泉丘**

4位代表決定戦その1②

A3位

**高萩**

1 — 3

B3位

**東海南**

4位代表決定戦

①の敗者

**波崎三**

2 — 3

②の勝者

**東海南**

最終順位

1位

水戸市立第五中学校

2位

那珂市立第四中学校

3位

日立市立泉丘中学校

4位

東海村立東海南中学校

女子団体戦

平成28年7月26日  
下館総合体育館

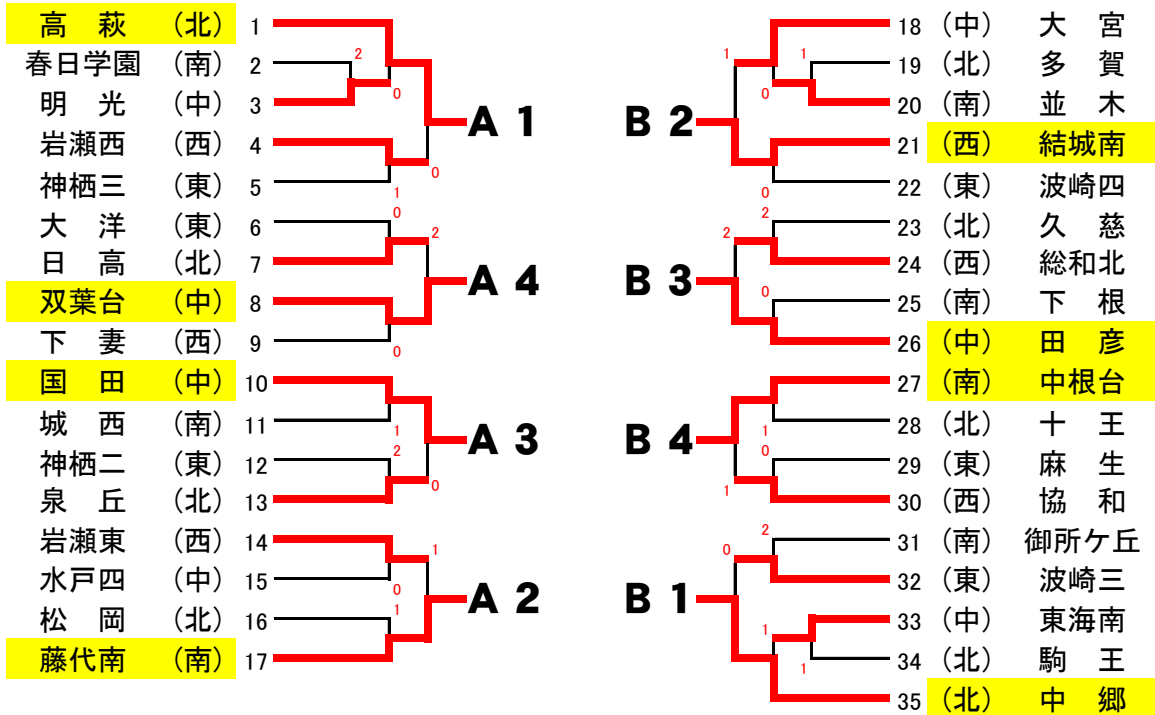

準決勝リーグA

		高萩	藤代南	国田	双葉台	ポイント	順位
A1	高萩	-	3-0	3-1	3-0	6	1
A2	藤代南	0-3	-	2-3	2-3	3	4
A3	国田	1-3	3-2	-	3-1	5	2
A4	双葉台	0-3	3-2	1-3	-	4	3

準決勝リーグB

		中郷	結城南	田彦	中根台	ポイント	順位
B1	中郷	-	3-0	3-2	3-2	6	1
B2	結城南	0-3	-	0-3	1-3	3	4
B3	田彦	2-3	3-0	-	3-2	5	2
B4	中根台	2-3	3-1	2-3	-	4	3

決勝

A1位

**高萩** 3 — 1 **中郷**

B1位

3位代表決定戦①

A2位

**国田** 2 — 3 **田彦**

B2位

4位代表決定戦その1②

A3位

**双葉台** 0 — 3 **中根台**

B3位

4位代表決定戦

①の敗者

**国田** 3 — 1 **中根台**

②の勝者

最終順位

- 1位 高萩市立高萩中学校
- 2位 北茨城市立中郷中学校
- 3位 ひたちなか市立田彦中学校
- 4位 水戸市立国田義務教育学校

男子シングルス

- 1 松土 文也 水戸五
- 2 中島 爽太 茗溪学園
- 3 福田 啓悟 水海道
- 4 羽生 修也 麻生
- 5 長谷澤 将樹 高萩
- 6 吾妻 陽 手代木
- 7 磯野 哲拓 勝田二
- 8 石井 大和 波崎三
- 9 武子 朝哉 水府
- 10 村上 征慈 東海
- 11 水谷 康平 下根
- 12 岡本 流星 下館南
- 13 鈴木 皓貴 泉丘
- 14 根本 拓海 玉造
- 15 諸田 晴彦 東海南
- 16 佐藤 光成 下館
- 17 大津 快翔 飯富
- 18 高木 康輔 谷田部東
- 19 岩上 圭輔 那珂四
- 20 山口 大河 下妻
- 21 根本 康平 河原子
- 22 神田 伊歩輝 十王
- 23 中野 創洵 竹園東
- 24 風間 慶亮 波崎三
- 25 山中 開理 友部
- 26 山内 俊太 十王
- 27 須田 一暉 鹿島
- 28 アメリオン マーク 下館南
- 29 木村 優太 城ノ内
- 30 武藤 祐弥 磯原
- 31 新井 康平 下館南
- 32 久保 和也 東海南
- 33 鈴木 隆介 神栖三
- 34 佐久間 康輔 笠間
- 35 中村 天音 駒王
- 36 小林 竜也 けやき台
- 37 鯉淵 仲哉 大宮
- 38 山口 裕史 牛久三
- 39 村田 圭 中郷
- 40 富田 瑛士 大島
- 41 飯田 泰地 境一
- 42 高橋 正光 波崎三
- 43 伊藤 拓馬 金江津
- 44 矢代 和希 美野里
- 45 安喰 開人 総和北
- 46 村上 和慈 東海
- 47 魚路 柊翔 鹿野
- 48 竹内 陽介 泉丘

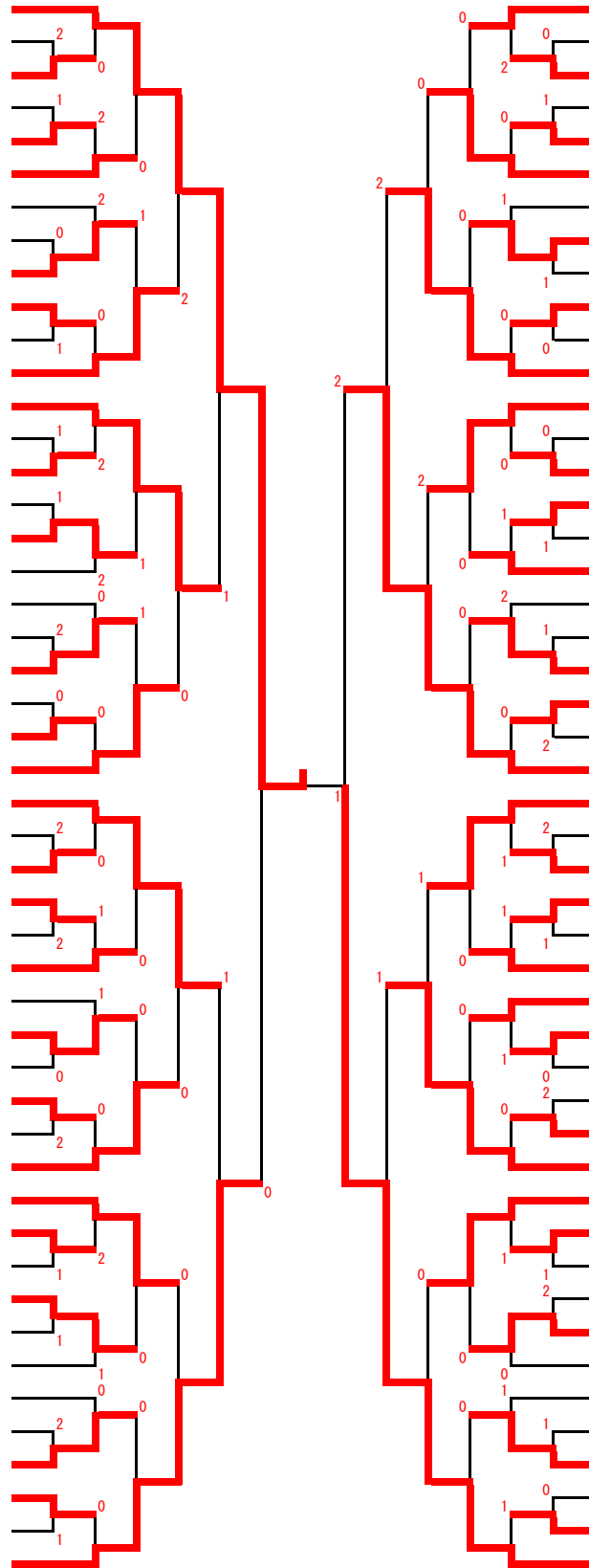

- 49 大瀬 寛朗 下根
- 50 山崎 淳史 麻生
- 51 岡山 遥寿 明峰
- 52 坂野 達郎 手代木
- 53 谷中 優人 下館南
- 54 志賀 晃大 十王
- 55 菊池 隼登 東海
- 56 江間 祐豪 豊浦
- 57 安喰 雄人 総和北
- 58 萱橋 智哉 藤代南
- 59 菅谷 一樹 大洋
- 60 木村 聡汰 笠原
- 61 石井 寛人 水戸五
- 62 藤枝 彪真 鉾田北
- 63 佐藤 翼 泉丘
- 64 会沢 優人 久慈
- 65 常 忠紀 竹園東
- 66 小口 慧斗 八千代東
- 67 古川 元基 波崎三
- 68 鴨志田 博登 那珂四
- 69 田中 草毅 茗溪学園
- 70 永盛 太喜 下館北
- 71 澤島 駿介 東海南
- 72 村松 龍一 中郷
- 73 丹 駿太郎 日高
- 74 安田 圭佑 波崎三
- 75 長木 裕夢 那珂一
- 76 小堤 柁哉 神栖四
- 77 中川 竜輔 下館南
- 78 山口 陽大 牛久三
- 79 石原 颯星 鹿島
- 80 吉田 和樹 桜
- 81 加藤 雄大 明光
- 82 松尾 悠紀 泉丘
- 83 大嶋 優介 下館西
- 84 吉葉 貴則 笠間
- 85 三宮 大翔 大島
- 86 水上 淳 谷田部東
- 87 根本 龍斗 下妻
- 88 和田 隆之介 河原子
- 89 大崎 庸之 清真学園
- 90 小山 裕樹 那珂四
- 91 関 陽介 八千代東
- 92 佐藤 佑哉 けやき台
- 93 金子 颯太 高萩
- 94 山口 悠人 玉造
- 95 木村 駿介 中郷
- 助川 侑矢 水戸五

男子シングルス

5～8位決定

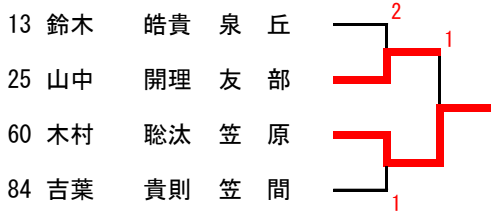

7位決定

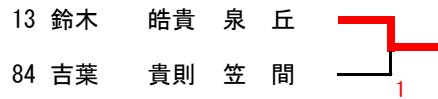

3位決定

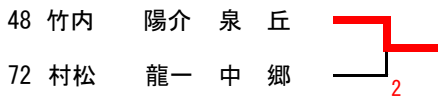

11位決定

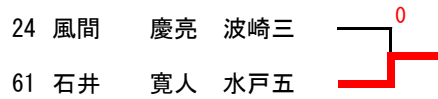

9～16位決定

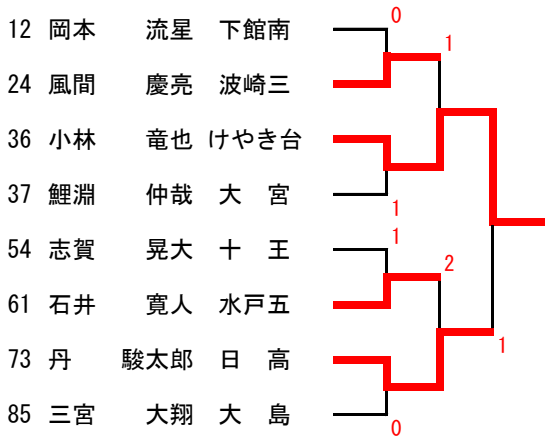

男子ダブルス

【男子ダブルス】

順位	選手名	学校名	学年
1	鈴木大晴・仙田大空	東海南	3・3
2	篠崎晴斗・神部倫行	下根	3・3
3	小林勁就・白土亮雅	松岡	3・3
3	坏雷雅・鴨志田悠弥	勝田三	3・3

【男子シングルス】

順位	選手名	学校名	学年
1	松土 文也	水戸五	3
2	助川 侑矢	水戸五	2
3	竹内 陽介	泉丘	3
4	村松 龍一	中郷	2
5	木村 聡汰	笠原	2
6	山中 開理	友部	3
7	鈴木 皓貴	泉丘	3
8	吉葉 貴則	笠間	3
9	小林 竜也	けやき台	2
10	丹 駿太郎	日高	3
11	石井 寛人	水戸五	2

女子シングルス

- SS1 米満 真奈美 中根台
- 1 萩庭 由奈 高 萩
- 2 川崎 睦実 岩 間
- 3 富澤 瑠乃 藤代南
- 4 中武 彩香 岩瀬西
- 5 勢子 雅菜 大 洋
- 6 横須賀 亜恋 日 高
- 7 櫛田 さくら 田 彦
- 8 田村 未唯 神栖二
- 9 峯 ももか 総和北
- 10 高橋 栞音 土浦三
- 11 大谷 遼海 附 属
- 12 嶋崎 舞 台 原
- 13 白井 里奈 けやき台
- 14 吉川 葵 波崎四
- 15 藤村 麻由 見 川
- 16 石川 由菜 茗溪学園
- 17 中田 茉桜 下館西
- 18 鈴木 若香菜 十 王
- 19 塚田 愛理 総和北
- 20 灘 音羽 手代木
- 21 鈴木 遥風 平 沢
- 22 首崎 奏音 神栖三
- 23 乳井 愛佳 東海南
- 24 三村 彩華 国 田
- 25 諸橋 奏葉 牛久三
- 26 齋藤 鈴夏 大 洋
- 27 加藤 芽衣 泉 丘
- 28 石井 芽衣 中根台
- 29 秋山 らら 協 和
- 30 三浦 令央奈 波崎三
- 31 杉本 温 十 王
- 32 會澤 榛夏 大 宮
- 33 藤本 雛子 下 妻
- 34 多田 千紘 下稲吉
- 35 豊田 奈津美 中 郷
- 36 服部 咲貴 下 根
- 37 木村 寿々美 高 萩
- 38 塚田 安珠 協 和
- 39 遠藤 花音 中 郷
- 40 根崎 真由香 神栖二
- 41 見持 里穂 緑 岡
- 42 杉山 葵 河 内
- 43 大澤 美華 水戸四
- 44 坂本 和奏 岩瀬西
- 45 山野 朱梨 麻 生
- 46 岩崎 玲奈 水戸五
- 47 齋藤 百花 中 里

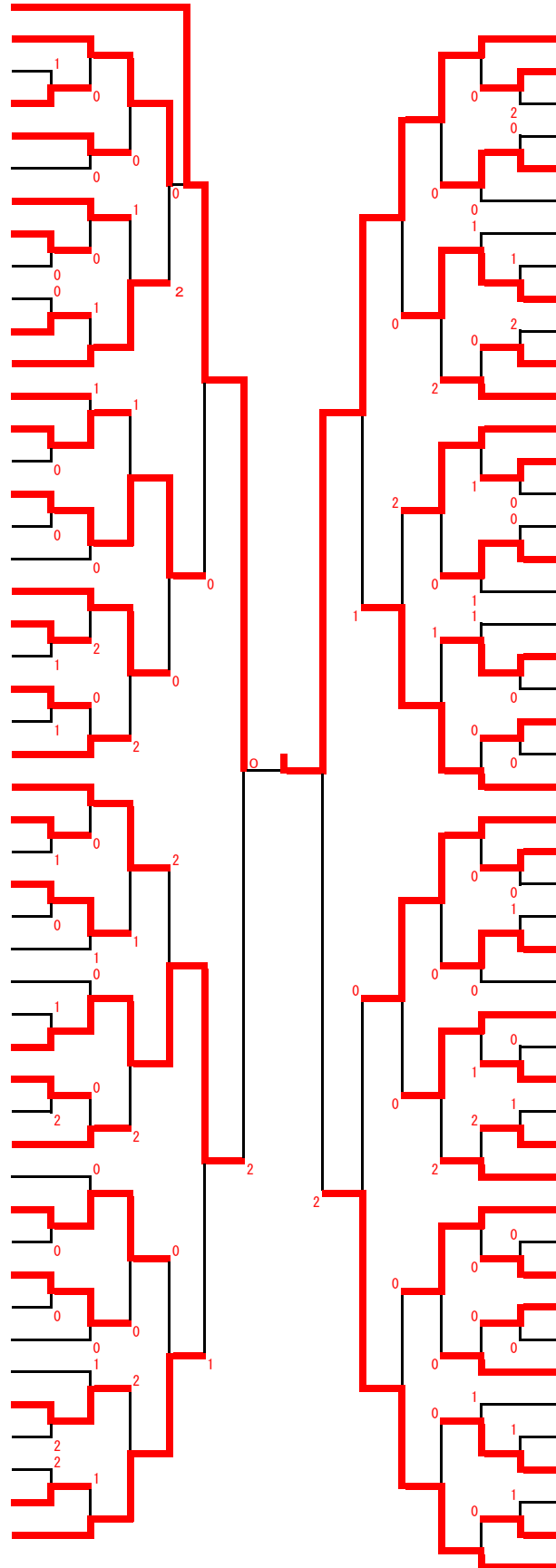

- 四倉 鈴 大 宮 48
- 荒井 綺里菜 下 館 49
- 上西 美輝 助 川 50
- 中嶋 美緒 中根台 51
- 大友 詩織 十 王 52
- 渡辺 愛香 大 洋 53
- 小川 莉奈 鉾田南 54
- 青柳 美咲 小 絹 55
- 櫻村 朱里 国 田 56
- 細谷 未来 下 根 57
- 渡邊 優希 下館南 58
- 吉田 沙也加 高 萩 59
- 須黒 のどか 久 慈 60
- 篠崎 奈々美 総和北 61
- 植田 梨央 那珂一 62
- 佐藤 花帆 神栖二 63
- 吉岡 美歌 田 彦 64
- 齊藤 彩織 谷田部東 65
- 前野 佳那子 下 妻 66
- 緑川 恵里那 中 郷 67
- 山本 夏未 双葉台 68
- 高木 未咲 麻 生 69
- 亀山 琳音 泉 丘 70
- 白土 咲良 藤代南 71
- 佐藤 幸美 明 峰 72
- 鈴木 彩花 松 岡 73
- 石毛 碧望 神栖二 74
- 菊地 美羽 府 中 75
- 川澄 春奈 協 和 76
- 赤井 菜々 秋 山 77
- 伊藤 千彩 下 妻 78
- 石崎 彩 那珂四 79
- 富田 あかり 駒 王 80
- 椎名 愛菜 麻 生 81
- 宮嶋 麗未 勝田二 82
- 高野 桜子 城 西 83
- 折笠 瑞希 国 田 84
- 深井 菜々子 下館西 85
- 鈴木 ひかる 台 原 86
- 迫田 悠里 並 木 87
- 磯貝 莉那 中 郷 88
- 三浦 梨央奈 波崎三 89
- 藤野 愛梨沙 鉾田北 90
- 菊池 心愛 大 宮 91
- 阿久津 莉乃 牛久南 92
- 鳩貝 友里奈 下 妻 93
- 野村 あゆみ 水戸四 94
- 塚田 まどか 高 萩 95

女子シングルス

5～8位決定

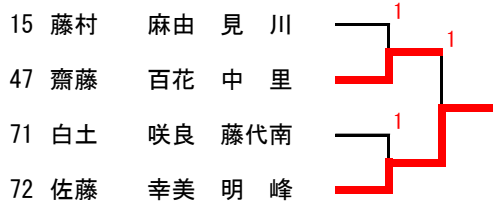

7位決定

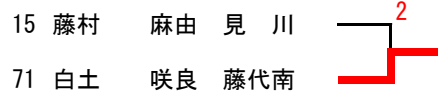

3位決定

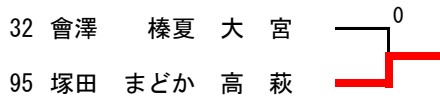

12位決定

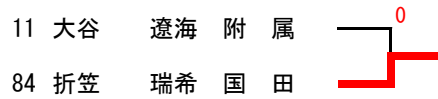

10～16位決定

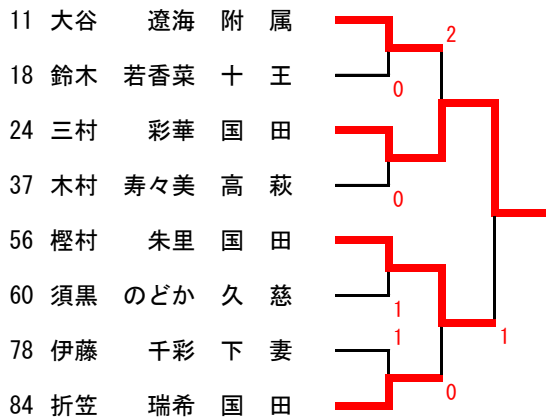

女子ダブルス

【女子ダブルス】

順位	選手名	学校名	学年
1	秋山実輝・岩淵樹奈	協 和	3・3
2	前田望里・宮澤花歩	藤代南	3・3
3	田谷楓・宮山志歩	岩瀬東	3・3
3	齋藤彩弥・相良愛美	高 萩	3・2

【女子シングルス】

順位	選手名	学校名	学年
1	四倉 鈴	大 宮	3
2	米満 真奈美	中根台	3
3	塚田 まどか	高 萩	3
4	會澤 榛夏	大 宮	3
5	佐藤 幸美	明 峰	3
6	齋藤 百花	中 里	3
7	白土 咲良	藤代南	1
8	藤村 麻由	見 川	3
9	萩庭 由奈	高 萩	3
10	三村 彩華	国 田	1
11	樫村 朱里	国 田	1
12	折笠 瑞希	国 田	1

男子ダブルス

- 1 小林・白土 松岡
- 2 柏・嶋津 水戸三
- 3 風間・新垣 鹿野
- 4 大久保・櫻井 境一
- 5 西野・豊田 大島
- 6 品川・蓮野 手代木
- 7 大谷・箕輪 麻生
- 8 篠崎・神部 下根
- 9 大森・関根 河原子
- 10 小林・仙波 下館北
- 11 大金・大内 泉丘
- 12 上野・添田 東海南

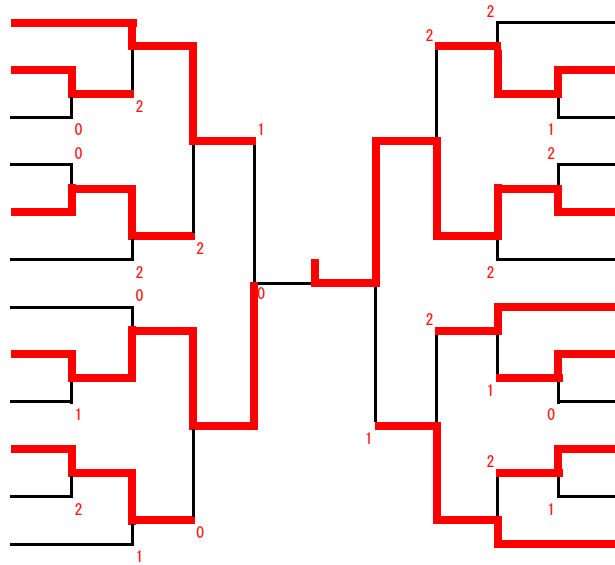

- 13 堀内・菌部 泉丘
- 14 関・新田 那珂四
- 15 大曾根・大輪 清真学園
- 16 多田・松坂 下妻
- 17 鈴木・仙田 東海南
- 18 鴻巣・宮本 牛久三
- 19 手島・瀬端 下館西
- 20 高橋・大橋 十王
- 21 打田・横関 銚田北
- 22 山田・吉成 河原子
- 23 高橋・黒岩 手代木
- 24 坏・鴨志田 勝田三

女子ダブルス

- 1 石井・生井 総和北
- 2 朝比奈・茂木 牛堀
- 3 保坂・三浦 水戸一
- 4 白土・武藤 松岡
- 5 田谷・宮山 岩瀬東
- 6 高井・松浦 中根台
- 7 今橋・粉川 双葉台
- 8 安達・善林 中郷
- 9 菅谷・細川 神栖二
- 10 前田・宮澤 藤代南
- 11 佐藤・益子 日高
- 12 ムニユス・渡邊 下妻

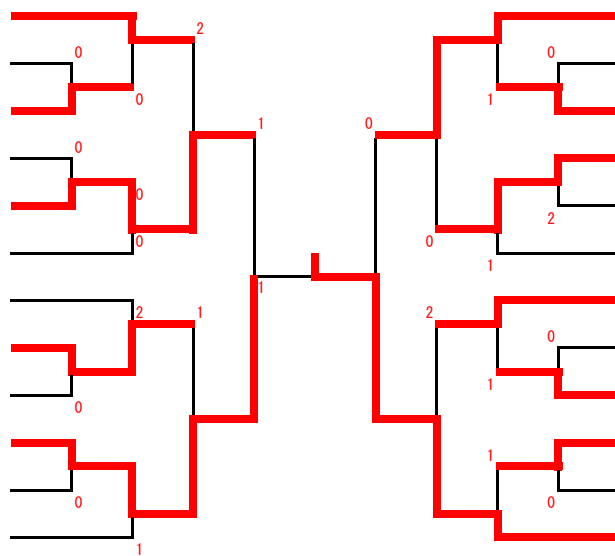

- 13 齋藤・相良 高萩
- 14 本田・宮内 麻生
- 15 木村・塚田 下館西
- 16 桐原・大川 双葉台
- 17 生井・中野 結城南
- 18 軽部・山田 河内
- 19 竹内・沼倉 神栖四
- 20 中嶋・羽部 総和南
- 21 富田・清水 田彦
- 22 根本・草野 中郷
- 23 大塚・直井 桜
- 24 秋山(実)・岩淵 協和