

平成29年度

記録

全日本卓球選手権大会ジュニアの部 県北地区予選会

全日本卓球選手権大会ジュニアの部 推薦出場選手・学校一覧

男子ダブルス

該当ペアなし

女子ダブルス

| | | |
|-------|----|--------------|
| 稲葉文子 | 高2 | (明秀学園日立高等学校) |
| 小野日花里 | 高1 | (明秀学園日立高等学校) |
| 何湛然 | 高2 | (明秀学園日立高等学校) |
| 上島優理 | 高2 | (明秀学園日立高等学校) |
| 平塚真歩 | 高2 | (明秀学園日立高等学校) |
| 緑川真未 | 高2 | (明秀学園日立高等学校) |
| 塚田まどか | 高1 | (明秀学園日立高等学校) |
| 須黒のどか | 高1 | (明秀学園日立高等学校) |

男子シングルス

| | | |
|------|----|--------------|
| 竹内陽介 | 高1 | (明秀学園日立高等学校) |
| 久保風 | 高1 | (明秀学園日立高等学校) |
| 鈴木涼太 | 高2 | (明秀学園日立高等学校) |
| 小椋準也 | 高2 | (明秀学園日立高等学校) |
| 村松龍一 | 中3 | (中郷中学校) |
| 佐藤翼 | 中3 | (泉丘中学校) |
| 根本康平 | 中3 | (河原子中学校) |
| 村田圭 | 中3 | (中郷中学校) |

女子シングルス

| | | |
|-------|----|--------------|
| 小野日花里 | 高1 | (明秀学園日立高等学校) |
| 稲葉文子 | 高2 | (明秀学園日立高等学校) |
| 平塚真歩 | 高2 | (明秀学園日立高等学校) |
| 上島優理 | 高2 | (明秀学園日立高等学校) |
| 緑川真未 | 高2 | (明秀学園日立高等学校) |
| 須黒のどか | 高1 | (明秀学園日立高等学校) |
| 塚田まどか | 高1 | (明秀学園日立高等学校) |
| 茅根明日香 | 高2 | (多賀高等学校) |
| 藤田偲芳 | 高2 | (明秀学園日立高等学校) |
| 出澤杏佳 | 中3 | (泉丘中学校) |
| 菌部美咲 | 中1 | (泉丘中学校) |
| 緑川恵里那 | 中2 | (中郷中学校) |
| 嶋崎舞 | 中3 | (台原中学校) |
| 鈴木ひかる | 中3 | (台原中学校) |

平成28年度 全日本卓球選手権大会ジュニアの部県北地区予選会 成績一覧

男子ダブルス優勝

| | |
|------|--------------|
| 鈴木凌平 | (明秀学園日立高等学校) |
| 鷺山貴之 | |

女子ダブルス優勝

| | |
|------|------------|
| 加藤奈緒 | (日立第一高等学校) |
| 坂爪千春 | |

男子シングルス優勝

| | |
|------|--------------|
| 赤井直人 | (明秀学園日立高等学校) |
|------|--------------|

女子シングルス優勝

| | |
|------|------------|
| 加藤奈緒 | (日立第一高等学校) |
|------|------------|

平成29年 8月21日(月) 男女シングルス
22日(火) 男女ダブルス

会場：日立製作所日立事業所 日立体育館

男子シングルス(1)

試合時間 9:10 ~ 13:30

| | | | | | | |
|----|--------|-----------|---|---------|-----------|----|
| 1 | 齋藤 将平 | 高1 (明秀学高) | | 丹 駿太郎 | 高1 (日立北高) | 46 |
| 2 | 仲田 大起 | 中3 (高萩中) | | 杉本 陽太 | 中2 (十王中) | 47 |
| 3 | 五十嵐 大揮 | 高2 (太田一高) | 0 | 木村 駿佑 | 高2 (太田一高) | 48 |
| 4 | 蛭田 琉 | 高2 (磯郷英高) | 0 | 稲葉 悠海 | 高1 (日立工高) | 49 |
| 5 | 田尻 浩基 | 高1 (日立一高) | 1 | 神吉 俊輔 | 高1 (日立一高) | 50 |
| 6 | 安保利 樹 | 高2 (太田一高) | 2 | 久野 大地 | 高1 (高清松高) | 51 |
| 7 | 古賀 敬大 | 高1 (科技高) | 2 | 青柳 愛基 | 高1 (明秀学高) | 52 |
| 8 | 長谷川 太雅 | 高1 (多賀高) | 0 | 弓野 秀太 | 高2 (太田一高) | 53 |
| 9 | 窪木 雄也 | 高1 (日立北高) | 0 | 佐藤 一輝 | 高2 (佐竹高) | 54 |
| 10 | 鈴木 康生 | 高1 (高清松高) | 2 | 渡辺 祐希 | 高2 (磯郷英高) | 55 |
| 11 | 八鍬 拓歩 | 中3 (十王中) | 1 | 武藤 巧真 | 中3 (日高中) | 56 |
| 12 | 鈴木 康太 | 高2 (日立工高) | 0 | 竹部 舜 | 高2 (太田一高) | 57 |
| 13 | 會澤 怜王 | 高2 (佐竹高) | 0 | 小室 知輝 | 高1 (佐竹高) | 58 |
| 14 | 内田 貴大 | 中3 (日高中) | 1 | 関 駿史 | 中1 (久慈中) | 59 |
| 15 | 谷川 慧 | 高1 (太田一高) | 1 | 田代 勇歩 | 高2 (多賀高) | 60 |
| 16 | 佐藤 来陸 | 高1 (高清松高) | 0 | 佐川 慎哉 | 高2 (科技高) | 61 |
| 17 | 平栗 史也 | 高2 (日立一高) | 0 | 後藤 悠音 | 高2 (日立商高) | 62 |
| 18 | 金田 一明 | 高1 (磯郷英高) | 2 | 古川 陸空 | 高2 (日立北高) | 63 |
| 19 | 天賀谷 駿佑 | 高1 (日立北高) | 2 | 吉成 泰希 | 高2 (日立一高) | 64 |
| 20 | 佐藤 尚樹 | 高2 (日立商高) | 0 | 喜古 悠斗 | 高2 (磯郷英高) | 65 |
| 21 | 安田 尚樹 | 高2 (科技高) | 1 | 畠山 大輝 | 高1 (高清松高) | 66 |
| 22 | 日座 慎弥 | 高2 (太田一高) | 0 | 大平 智暉 | 中2 (磯原中) | 67 |
| 23 | 澤畑 有希 | 中3 (久慈中) | 0 | 志賀 晃大 | 中3 (十王中) | 68 |
| 24 | 内田 雄基 | 高2 (日立一高) | 0 | 菊池 央雅 | 高2 (佐竹高) | 69 |
| 25 | 岡崎 凌平 | 中3 (瑞竜中) | 2 | 綿引 悠斗 | 高1 (太田一高) | 70 |
| 26 | 佐藤 大樹 | 高2 (日立北高) | 1 | 菱沼 拓水 | 高2 (日立工高) | 71 |
| 27 | 柴田 隼 | 高2 (磯郷英高) | 0 | 秋葉 侑二郎 | 高2 (日立北高) | 72 |
| 28 | 菊池 京大 | 高2 (佐竹高) | 0 | 石井 諒 | 高1 (日立商高) | 73 |
| 29 | 山田 博斗 | 高1 (科技高) | 0 | 熱海 輝 | 高2 (日立一高) | 74 |
| 30 | 一館 皇希 | 高1 (太田二高) | 2 | 日向寺 輝流天 | 高2 (磯郷英高) | 75 |
| 31 | 長谷澤 将樹 | 高1 (高清松高) | 0 | 平山 達登 | 高1 (太田一高) | 76 |
| 32 | 渡邊 寛生 | 中3 (豊浦中) | 0 | 佐々木 力 | 中1 (多賀中) | 77 |
| 33 | 平澤 正仁 | 高2 (太田一高) | 2 | 加藤 諒 | 高1 (高清松高) | 78 |
| 34 | 荒井 唯吹 | 高2 (日立商高) | 1 | 堀内 琉平 | 中3 (泉丘中) | 79 |
| 35 | 鈴木 貴翔 | 中3 (中郷中) | 0 | 塙 真哉 | 高2 (日立北高) | 80 |
| 36 | 大高 浩斗 | 高1 (日立工高) | 1 | 大内 匠 | 高1 (多賀高) | 81 |
| 37 | 伊東 陸 | 高1 (磯郷英高) | 0 | 宮田 波季 | 高2 (日立一高) | 82 |
| 38 | 阿部 隼己 | 高1 (太田一高) | 0 | 森田 洸史 | 高1 (太田一高) | 83 |
| 39 | 山岸 通崇 | 高2 (日立北高) | 0 | 岩山 浩一朗 | 高2 (茨キ学高) | 84 |
| 40 | 戸草内 洸星 | 高1 (明秀学高) | 0 | 大熊 礼唯 | 高2 (磯郷英高) | 85 |
| 41 | 小山 裕樹 | 高1 (太田一高) | 1 | 三代 倫平 | 高1 (太田一高) | 86 |
| 42 | 木村 怜央 | 高1 (佐竹高) | 1 | 田久 真人 | 高1 (科技高) | 87 |
| 43 | 長尾 大樹 | 高2 (高清松高) | 1 | 鹿内 柊都 | 中2 (高萩中) | 88 |
| 44 | 加藤 颯太 | 中3 (泉丘中) | 1 | 三宮 大翔 | 高1 (明秀学高) | 89 |
| 45 | 和田 隆之介 | 高1 (多賀高) | 0 | | | |

※ 上位38人が県大会出場

男子シングルス(2)

試合時間 9:10 ~ 13:30

| | | | | | | |
|-----|---------|-----------|---|---------|-----------|-----|
| 90 | 八木田 朋 矢 | 高2 (科技高) | | 磯野 哲 拓 | 高1 (日立工高) | 134 |
| 91 | 石井 力 | 中3 (日高中) | 0 | 赤沼 諒 祐 | 中3 (十王中) | 135 |
| 92 | 仲村 友 希 | 高1 (日立一高) | 1 | 小野 純 平 | 高1 (磯郷英高) | 136 |
| 93 | 深川 颯 人 | 高1 (太田一高) | | 石川 暉 竜 | 高1 (佐竹高) | 137 |
| 94 | 谷口 慶 伍 | 高1 (日立工高) | 0 | 村上 征 慈 | 高1 (太田一高) | 138 |
| 95 | 高星 圭 吾 | 高2 (太田一高) | 0 | 大森 涼 太 | 高1 (太田二高) | 139 |
| 96 | 増子 倭 土 | 高1 (日立北高) | | 小川 元 輝 | 高2 (日立商高) | 140 |
| 97 | 影山 怜 央 | 高2 (多賀高) | 0 | 吉村 太 希 | 高1 (太田一高) | 141 |
| 98 | 梶山 勇 太 | 高2 (日立商高) | 0 | 田所 玲 依 | 高2 (高清松高) | 142 |
| 99 | 阿久津 維 吹 | 高2 (磯郷英高) | 0 | 松尾 悠 紀 | 高1 (日立北高) | 143 |
| 100 | 大内 元 樹 | 中3 (瑞竜中) | 2 | 山田 晴 樹 | 中3 (松岡中) | 144 |
| 101 | 園部 政 信 | 中3 (泉丘中) | | 田村 哲 也 | 高2 (日立一高) | 145 |
| 102 | 黒沢 直 希 | 高2 (太田一高) | 0 | 猿田 陽 貴 | 中2 (久慈中) | 146 |
| 103 | 中島 侑 基 | 高1 (佐竹高) | | 石塚 匠 一 | 高1 (磯郷英高) | 147 |
| 104 | 安保 龍 郎 | 高2 (科技高) | 1 | 岡 空 知 | 高1 (日立北高) | 148 |
| 105 | 齋藤 大 希 | 高1 (日立商高) | 0 | 鴨志田 直 樹 | 高1 (太田一高) | 149 |
| 106 | 丸山 楓 斗 | 高2 (日立北高) | 0 | 高橋 遼 真 | 高1 (高清松高) | 150 |
| 107 | 加藤 駿 | 高2 (高清松高) | 0 | 菊池 航 生 | 高2 (太田一高) | 151 |
| 108 | 阿部 元 哉 | 高2 (日立一高) | | 安岡 一 樹 | 高2 (科技高) | 152 |
| 109 | 石崎 希 星 | 高2 (磯郷英高) | 0 | 鈴木 一 将 | 高1 (多賀高) | 153 |
| 110 | 關山 冬 翔 | 中3 (日一附中) | 0 | 江間 祐 貴 | 中2 (豊浦中) | 154 |
| 111 | 伊藤 拓 馬 | 高1 (明秀学高) | | 中村 天 音 | 高1 (明秀学高) | 155 |
| 112 | 会沢 優 人 | 中3 (久慈中) | | 大橋 世 弥 | 中3 (十王中) | 156 |
| 113 | 奈治原 聖 貴 | 高2 (日立工高) | 0 | 関 遥 介 | 高2 (太田一高) | 157 |
| 114 | 小室 尚 貴 | 高1 (日立一高) | 0 | 宇野 史 敏 | 高2 (日立商高) | 158 |
| 115 | 関 大 和 | 高2 (日立北高) | 1 | 大金 拓 樹 | 高1 (日立一高) | 159 |
| 116 | 黒田 真 也 | 高2 (高清松高) | 1 | 吉田 悠 哉 | 高2 (明秀学高) | 160 |
| 117 | 成田 拓 未 | 高2 (科技高) | | 酒井 真 希 | 高2 (科技高) | 161 |
| 118 | 中野 聖 光 | 高1 (佐竹高) | 1 | 鈴木 翔 太 | 高1 (太田一高) | 162 |
| 119 | 水谷 友 哉 | 高1 (磯郷英高) | 1 | 石川 健 太 | 高1 (磯郷英高) | 163 |
| 120 | 酒井 拓 也 | 中3 (高萩中) | 0 | 小原 由 伸 | 高2 (高清松高) | 164 |
| 121 | 佐藤 敬 太 | 高1 (日立北高) | | 飯嶋 龍 太 | 高2 (佐竹高) | 165 |
| 122 | 猪狩 捷太朗 | 高1 (太田一高) | 1 | 江間 祐 豪 | 高1 (日立北高) | 166 |
| 123 | 長尾 優 樹 | 中3 (十王中) | 2 | 遠田 隼 司 | 中3 (泉丘中) | 167 |
| 124 | 富塚 涼 太 | 高2 (多賀高) | | 鈴木 尚 | 高1 (日立北高) | 168 |
| 125 | 薄井 孝太郎 | 高1 (佐竹高) | 0 | 山下 玲 於 | 高2 (多賀高) | 169 |
| 126 | 関 涼 祐 | 高2 (日立商高) | 0 | 篠崎 星 也 | 高1 (高清松高) | 170 |
| 127 | 関根 子 竜 | 高2 (磯郷英高) | 0 | 中谷 心 海 | 高1 (日立一高) | 171 |
| 128 | 武子 朝 哉 | 高1 (太田一高) | | 富山 新 | 高2 (磯郷英高) | 172 |
| 129 | 嶋田 隼 也 | 高2 (高清松高) | 0 | 宮嶋 慎 悟 | 高1 (科技高) | 173 |
| 130 | 征矢 龍之介 | 高2 (太田一高) | 1 | 松本 流 一 | 高2 (日立工高) | 174 |
| 131 | 菱田 康 太 | 高1 (日立北高) | 0 | 伊藤 蓮 | 中3 (高萩中) | 175 |
| 132 | 遠藤 有 倅 | 中3 (泉丘中) | 1 | 鈴木 晃 | 高2 (佐竹高) | 176 |
| 133 | 武藤 祐 弥 | 高1 (明秀学高) | | 出澤 秀 佳 | 高2 (太田一高) | 177 |

Cリーグ

Dリーグ

男子シングルス 上位リーグ
ベスト16リーグ

試合時間 13:45 ~ 17:10

| Aリーグ | 齋藤 | 澤畑 | 長谷澤 | 和田 | 勝敗 | 順位 |
|-----------|-----|-----|-----|-----|-----|----|
| 齋藤(明秀学高) | - | 0-3 | 3-0 | 3-0 | 2-1 | 1 |
| 澤畑(久慈中) | 3-0 | - | 0-3 | 0-3 | 1-2 | 4 |
| 長谷澤(高清松高) | 0-3 | 3-0 | - | 3-1 | 2-1 | 2 |
| 和田(多賀高) | 0-3 | 3-0 | 1-3 | - | 1-2 | 3 |

| Bリーグ | 丹 | 大平 | 志賀 | 三宮 | 勝敗 | 順位 |
|----------|-----|-----|-----|-----|-----|----|
| 丹(日立北高) | - | 1-3 | 3-0 | 3-2 | 2-1 | 1 |
| 大平(磯原中) | 3-1 | - | 1-3 | 2-3 | 1-2 | 4 |
| 志賀(十王中) | 0-3 | 3-1 | - | 1-3 | 1-2 | 3 |
| 三宮(明秀学高) | 2-3 | 3-2 | 3-1 | - | 2-1 | 2 |

| Cリーグ | 八木田 | 伊藤 | 会沢 | 武子 | 勝敗 | 順位 |
|----------|-----|-----|-----|-----|-----|----|
| 八木田(科技高) | - | 2-3 | 3-0 | 3-0 | 2-1 | 2 |
| 伊藤(明秀学高) | 3-2 | - | 3-2 | 3-2 | 3-0 | 1 |
| 会沢(久慈中) | 0-3 | 2-3 | - | 3-1 | 1-2 | 3 |
| 武子(太田一高) | 0-3 | 2-3 | 1-3 | - | 0-3 | 4 |

| Dリーグ | 礪野 | 中村 | 江間 | 出澤 | 勝敗 | 順位 |
|----------|-----|-----|-----|-----|-----|----|
| 礪野(日立工高) | - | 3-2 | 3-2 | 3-0 | 3-0 | 1 |
| 中村(明秀学高) | 2-3 | - | 3-2 | 1-3 | 1-2 | 3 |
| 江間(日立北高) | 2-3 | 2-3 | - | 2-3 | 0-3 | 4 |
| 出澤(太田一高) | 0-3 | 3-1 | 3-2 | - | 2-1 | 2 |

決勝トーナメント

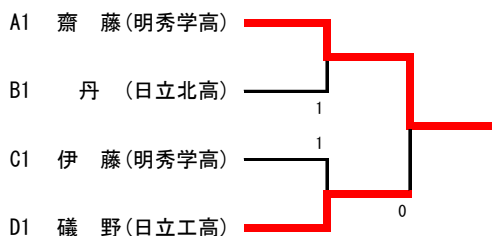

2位トーナメント

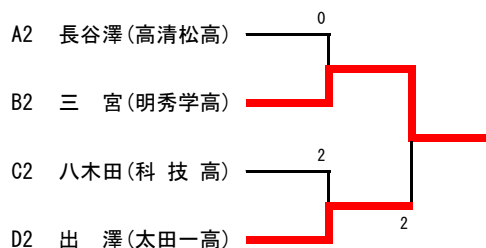

3位決定戦

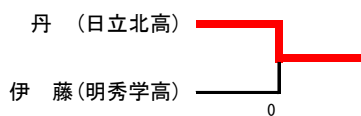

7位決定戦

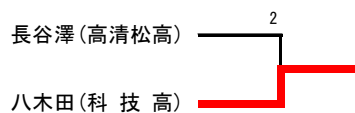

3位トーナメント

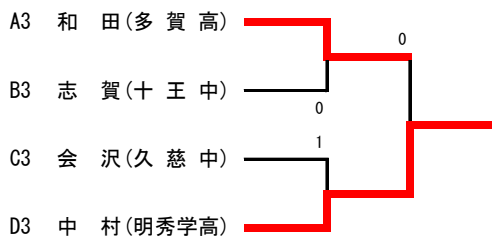

4位トーナメント

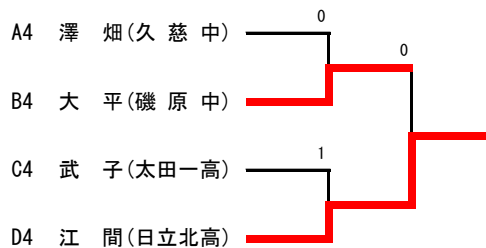

11位決定戦

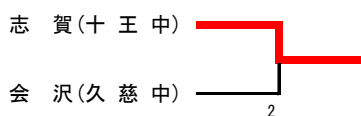

15位決定戦

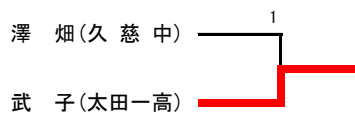

男子シングルス（敗者復活トーナメント）

試合時間 13:45 ~ 17:00

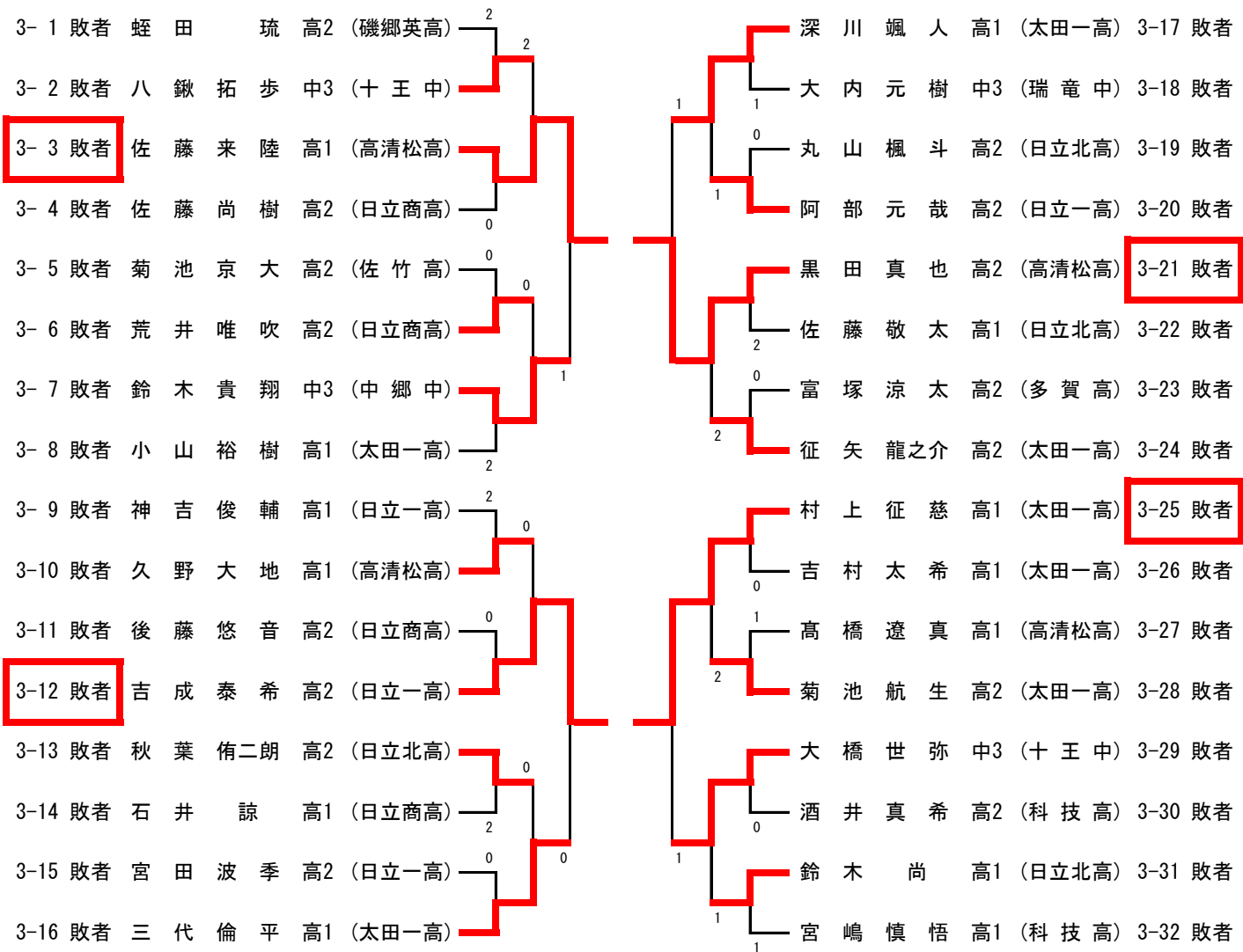

代表決定戦（敗者復活戦3回戦の敗者のトーナメント）

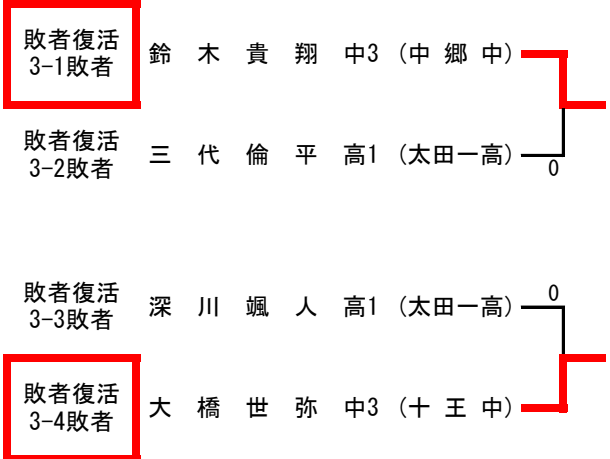

男子ダブルス

試合時間 9:00 ~ 11:15

| 順位 | 選手名 | 学年 | 所属校 | 対戦校 | スコア | 所属校 | 学年 | スコア |
|----|-------|----|-------|-----|-----|-----|----|-----|
| 1 | 鈴齋 木藤 | 2年 | (明秀学) | 佐竹 | 1-0 | 明秀学 | 2年 | 36 |
| 2 | 齋會 藤澤 | 1年 | (佐竹) | 太田一 | 0-0 | 日立一 | 1年 | 37 |
| 3 | 飯吉 嶋村 | 2年 | (太田一) | 日立工 | 0-0 | 高松 | 2年 | 38 |
| 4 | 平吉 山高 | 1年 | (日立工) | 日立北 | 0-0 | 太田一 | 1年 | 39 |
| 5 | 大松 本流 | 2年 | (日立北) | 日立一 | 0-0 | 日立商 | 2年 | 40 |
| 6 | 城丸 山成 | 2年 | (日立一) | 高松 | 0-0 | 日立北 | 2年 | 41 |
| 7 | 吉阿 藤部 | 2年 | (高松) | 太田一 | 0-0 | 佐竹 | 1年 | 42 |
| 8 | 加長 澤風 | 1年 | (高松) | 太田一 | 0-0 | 太田一 | 1年 | 43 |
| 9 | 五黒 荒井 | 2年 | (日立商) | 日立商 | 1-1 | 日立工 | 1年 | 44 |
| 10 | 後八 藤田 | 2年 | (科 技) | 科 技 | 0-0 | 多 賀 | 2年 | 45 |
| 11 | 安鈴 菊池 | 2年 | (佐 竹) | 佐 竹 | 0-0 | 科 技 | 1年 | 46 |
| 12 | 黒高 柴関 | 2年 | (高松) | 磯郷英 | 0-0 | 磯郷英 | 1年 | 47 |
| 13 | 柴関 根木 | 2年 | (磯郷英) | 多 賀 | 0-0 | 佐 竹 | 1年 | 48 |
| 14 | 関鈴 大平 | 1年 | (多 賀) | 日立一 | 0-2 | 高松 | 1年 | 49 |
| 15 | 宮佐 藤 | 2年 | (日立一) | 日立北 | 0-0 | 日立北 | 2年 | 50 |
| 16 | 出高 澤星 | 2年 | (日立北) | 太田一 | 0-0 | 太田一 | 1年 | 51 |
| 17 | 小武 山子 | 2年 | (太田一) | 太田一 | 0-0 | 明秀学 | 1年 | 52 |
| 18 | 武木 村井 | 1年 | (太田一) | 佐竹 | 0-0 | 太田一 | 2年 | 53 |
| 19 | 薄安 山田 | 1年 | (佐竹) | 科 技 | 1-1 | 日立商 | 2年 | 54 |
| 20 | 山大喜 古 | 2年 | (科 技) | 磯郷英 | 0-0 | 多 賀 | 1年 | 55 |
| 21 | 岡賀 谷保 | 1年 | (磯郷英) | 日立北 | 1-1 | 科 技 | 2年 | 56 |
| 22 | 猪大 森 | 2年 | (日立北) | 太田一 | 0-0 | 佐竹 | 1年 | 57 |
| 23 | 大 一 | 1年 | (太田一) | 太田二 | 0-2 | 磯郷英 | 2年 | 58 |
| 24 | 小田 原所 | 2年 | (太田二) | 高松 | 0-2 | 日立北 | 1年 | 59 |
| 25 | 伊青 藤柳 | 2年 | (高松) | 明秀学 | 2-2 | 日立一 | 2年 | 60 |
| 26 | 内田 村座 | 1年 | (明秀学) | 日立一 | 0-0 | 日立北 | 1年 | 61 |
| 27 | 日向 寺野 | 2年 | (日立一) | 太田一 | 0-0 | 日立一 | 1年 | 62 |
| 28 | 金富 長谷 | 2年 | (太田一) | 磯郷英 | 0-0 | 太田一 | 1年 | 63 |
| 29 | 富長 谷 | 1年 | (磯郷英) | 多 賀 | 0-2 | 日立工 | 2年 | 64 |
| 30 | 長谷 川口 | 2年 | (多 賀) | 日立工 | 0-0 | 太田一 | 2年 | 65 |
| 31 | 稲尾 崎川 | 1年 | (日立工) | 高松 | 1-1 | 高松 | 1年 | 66 |
| 32 | 長篠 古山 | 2年 | (高松) | 日立北 | 0-0 | 磯郷英 | 2年 | 67 |
| 33 | 森田 田 | 2年 | (日立北) | 太田一 | 0-0 | 科 技 | 1年 | 68 |
| 34 | 鴨志 小三 | 1年 | (太田一) | 明秀学 | 0-0 | 明秀学 | 1年 | 69 |
| 35 | 小三 宮 | 2年 | (明秀学) | | | | | |

※ 上位16組が県大会出場

男子ダブルス 上位リーグ
ベスト16リーグ

試合時間 11:25 ~ 14:40

| Aリーグ | 明秀学 | 高清松 | 科 技 | 太田一 | 勝敗 | 順位 |
|------------------|-----|-----|-----|-----|-----|----|
| 鈴 木・齋 藤 (明秀学) | | 3-1 | 3-0 | 3-1 | 3-0 | 1 |
| 加 藤・長谷澤 (高清松) | 1-3 | | 1-3 | 3-2 | 1-2 | 4 |
| 八木田・安 保 (科 技) | 0-3 | 3-1 | | 2-3 | 1-2 | 2 |
| 出 澤・高 星 (太田一) | 1-3 | 2-3 | 3-2 | | 1-2 | 3 |

| Bリーグ | 太田一 | 太田一 | 日立一 | 明秀学 | 勝敗 | 順位 |
|------------------|-----|-----|-----|-----|-----|----|
| 小 山・武 子 (太田一) | | 3-2 | 3-1 | 3-2 | 3-0 | 1 |
| 安 保・猪 狩 (太田一) | 2-3 | | 0-3 | 0-3 | 0-3 | 4 |
| 内 田・田 村 (日立一) | 1-3 | 3-0 | | 1-3 | 1-2 | 3 |
| 小 椋・三 宮 (明秀学) | 2-3 | 3-0 | 3-1 | | 2-1 | 2 |

| Cリーグ | 太田一 | 日立北 | 多 賀 | 明秀学 | 勝敗 | 順位 |
|------------------|-----|-----|-----|-----|-----|----|
| 阿 部・村 上 (太田一) | | 3-1 | 2-3 | 1-3 | 1-2 | 3 |
| 佐 藤・鈴 木 (日立北) | 1-3 | | 1-3 | 0-3 | 0-3 | 4 |
| 田 代・和 田 (多 賀) | 3-2 | 3-1 | | 2-3 | 2-1 | 2 |
| 武 藤・中 村 (明秀学) | 3-1 | 3-0 | 3-2 | | 3-0 | 1 |

| Dリーグ | 多 賀 | 佐 竹 | 日立北 | 明秀学 | 勝敗 | 順位 |
|------------------|-----|-----|-----|-----|-----|----|
| 影 山・山 下 (多 賀) | | 3-2 | 0-3 | 1-3 | 1-2 | 3 |
| 中 野・中 島 (佐 竹) | 2-3 | | 0-3 | 0-3 | 0-3 | 4 |
| 丹 ・松 尾 (日立北) | 3-0 | 3-0 | | 3-2 | 3-0 | 1 |
| 竹 内・久 保 (明秀学) | 3-1 | 3-0 | 2-3 | | 2-1 | 2 |

決勝トーナメント

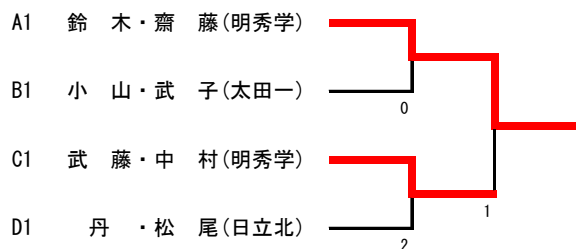

2位トーナメント

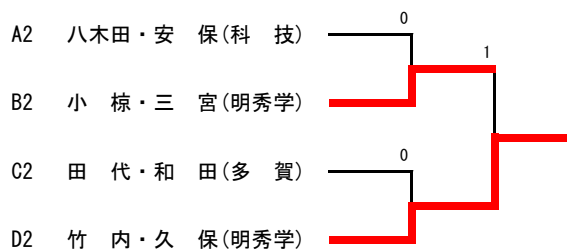

3位決定戦

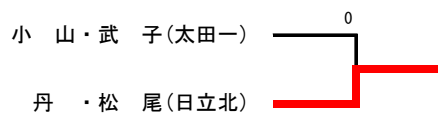

7位決定戦

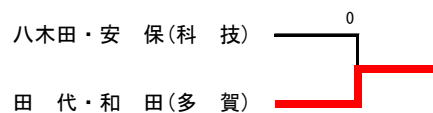

3位トーナメント

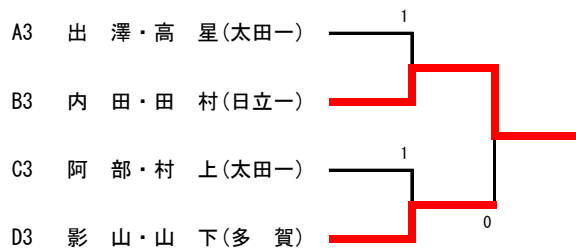

4位トーナメント

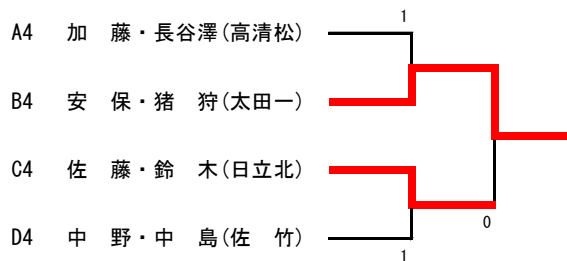

11位決定戦

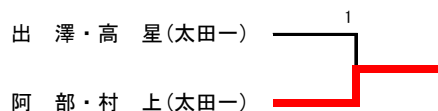

15位決定戦

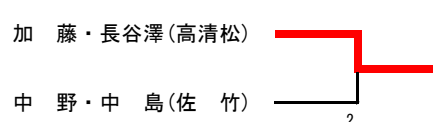

女子シングルス

| 順位 | 選手名 | 学年 | 所属校 | 試合結果 | 順位 | 選手名 | 学年 | 所属校 |
|----|-------|----|--------|------|-----|-------|----|--------|
| 1 | 藤村麻由 | 高1 | (日立一高) | | 54 | 小池妃菜 | 高2 | (多賀高) |
| 2 | 山形香穂 | 高2 | (太田一高) | 0 | 55 | 大川羽菜 | 高1 | (日立商高) |
| 3 | 菊地彩花 | 中3 | (坂本中) | 0 | 56 | 柳有紀 | 中3 | (日高中) |
| 4 | 仁平結里愛 | 高1 | (磯郷英高) | 0 | 57 | 新島有紗 | 高2 | (太田一高) |
| 5 | 森廣ひなの | 高1 | (日立北高) | 0 | 58 | 佐藤幸奈 | 高1 | (明秀学高) |
| 6 | 高橋さくら | 高2 | (多賀高) | 0 | 59 | 志賀実咲 | 高1 | (日立二高) |
| 7 | 日向寺柚芽 | 中3 | (泉丘中) | 1 | 60 | 吉田花音 | 中1 | (中郷中) |
| 8 | 長谷澤由香 | 高2 | (多賀高) | 0 | 61 | 三橋優梨 | 高2 | (高松高) |
| 9 | 石田那琉 | 中2 | (十王中) | 1 | 62 | 篠田萌 | 高1 | (佐竹高) |
| 10 | 笹原愛生 | 高1 | (日立二高) | 2 | 63 | 古内颯 | 中3 | (泉丘中) |
| 11 | 戸祭愛華 | 高1 | (茨キ学高) | 0 | 64 | 二田美咲 | 高1 | (磯郷英高) |
| 12 | 角井彩乃 | 中3 | (中郷中) | 0 | 65 | 下島楓 | 高2 | (日立北高) |
| 13 | 富山佳珠奈 | 高2 | (日立商高) | 2 | 66 | 鈴木若香菜 | 中3 | (十王中) |
| 14 | 高木優 | 高2 | (明秀学高) | 2 | 67 | 鈴木遥風 | 高1 | (明秀学高) |
| 15 | 服部心藍野 | 中2 | (日一附中) | 2 | 68 | 大宮和紗 | 中3 | (日一附中) |
| 16 | 堀口優花 | 高1 | (高松高) | 0 | 69 | 石岡青空 | 高1 | (日立二高) |
| 17 | 池崎千穂 | 高1 | (日立二高) | 0 | 70 | 鈴木彩花 | 高1 | (日立商高) |
| 18 | 長尾百華 | 高2 | (日立一高) | 0 | 71 | 橋本みなみ | 中3 | (豊浦中) |
| 19 | 泉山佳瑞葉 | 中3 | (日高中) | 1 | 72 | 横須賀亜恋 | 高1 | (多賀高) |
| 20 | 猪狩幸 | 高2 | (多賀高) | 1 | 73 | 関田菜奈 | 中3 | (泉丘中) |
| 21 | 中山千聖 | 高2 | (日立北高) | 0 | 74 | 福山紗里菜 | 高1 | (磯郷英高) |
| 22 | 照沼夏帆 | 中2 | (泉丘中) | 0 | 75 | 宇留野唯吹 | 高2 | (日立一高) |
| 23 | 魚住凧 | 高1 | (太田二高) | 1 | 76 | 橋本彩可 | 高1 | (太田二高) |
| 24 | 町田彩香 | 高2 | (日立商高) | 2 | 77 | 小川涼花 | 高1 | (日立北高) |
| 25 | 前谷咲妃 | 高1 | (磯郷英高) | 0 | 78 | 狐塚唯 | 中3 | (秋山中) |
| 26 | 寺門舞美 | 中3 | (十王中) | 0 | 79 | 塚田愛理 | 高1 | (明秀学高) |
| 27 | 磯貝莉那 | 高1 | (明秀学高) | 0 | 80 | 加藤芽依 | 高1 | (日立一高) |
| 28 | 萩庭由奈 | 高1 | (多賀高) | 0 | 81 | 関根遥 | 中3 | (松岡中) |
| 29 | 梁井優希 | 中3 | (豊浦中) | 0 | 82 | 石川愛実 | 高1 | (高松高) |
| 30 | 棚井麻衣 | 高1 | (太田二高) | 0 | 83 | 富田あかり | 高1 | (多賀高) |
| 31 | 青山未来 | 高1 | (高松高) | 0 | 84 | 金子佳 | 高2 | (太田一高) |
| 32 | 親見千紘 | 高2 | (日立北高) | 0 | 85 | 大友詩織 | 高1 | (日立二高) |
| 33 | 坂口遥海 | 高1 | (明秀学高) | 0 | 86 | 椎名未羽 | 中3 | (坂本中) |
| 34 | 蛭田夏純 | 中2 | (中郷中) | 0 | 87 | 渡邊まりあ | 高2 | (日立商高) |
| 35 | 菊地麻織 | 中3 | (十王中) | 0 | 88 | 鈴木晴香 | 高1 | (太田二高) |
| 36 | 沼田和佳奈 | 高1 | (佐竹高) | 0 | 89 | 赤井菜々 | 高1 | (日立北高) |
| 37 | 赤津沙椰 | 高2 | (日立二高) | 0 | 90 | 赤津楓 | 高2 | (磯郷英高) |
| 38 | 薄井沙季 | 中3 | (坂本中) | 0 | 91 | 鈴木佑李 | 中3 | (中郷中) |
| 39 | 新妻柚羽 | 高1 | (磯郷英高) | 0 | 92 | 遠藤花音 | 高1 | (明秀学高) |
| 40 | 豊田奈津美 | 高1 | (日立一高) | 0 | 93 | 鈴木七海 | 高2 | (多賀高) |
| 41 | 鈴木碧衣 | 中1 | (泉丘中) | 0 | 94 | 高木香南 | 高2 | (日立北高) |
| 42 | 木村寿々美 | 高1 | (日立二高) | 0 | 95 | 蘭部未久留 | 中3 | (秋山中) |
| 43 | 武藤あゆみ | 高1 | (多賀高) | 2 | 96 | 伊藤夏海 | 高1 | (磯郷英高) |
| 44 | 横山真夕 | 高2 | (日立北高) | 2 | 97 | 田口葵 | 高2 | (日立二高) |
| 45 | 西海葵 | 中3 | (日一附中) | 0 | 98 | 廣川真衣 | 中3 | (泉丘中) |
| 46 | 後藤由貴 | 高2 | (太田一高) | 0 | 99 | 鈴木ひかり | 中2 | (十王中) |
| 47 | 田所央楓 | 中3 | (秋山中) | 1 | 100 | 前田瑞貴 | 高1 | (高松高) |
| 48 | 栗原詩織 | 高2 | (日立商高) | 0 | 101 | 熊谷彩伽 | 高2 | (日立北高) |
| 49 | 原愛美 | 高2 | (磯郷英高) | 2 | 102 | 杉本温 | 高1 | (多賀高) |
| 50 | 廣瀬梨花 | 高1 | (高松高) | 2 | 103 | 佐藤美久音 | 高2 | (日立一高) |
| 51 | 高森愛菜 | 高1 | (多賀高) | 1 | 104 | 小室菜摘 | 中3 | (久慈中) |
| 52 | 石川彩音 | 中3 | (日高中) | 2 | 105 | 嶋崎唯 | 高2 | (明秀学高) |
| 53 | 吉田沙也加 | 高1 | (明秀学高) | 2 | | | | |

※ 上位40人が県大会出場

女子シングルス 上位リーグ
ベスト16リーグ

試合時間 13:50 ~ 17:00

| Aリーグ | 藤村 | 長谷澤 | 長尾 | 磯貝 | 勝敗 | 順位 |
|----------|-----|-----|-----|-----|-----|----|
| 藤村(日立一高) | △ | 2-3 | 3-0 | 3-1 | 2-1 | 2 |
| 長谷澤(多賀高) | 3-2 | △ | 3-1 | 0-3 | 2-1 | 1 |
| 長尾(日立一高) | 0-3 | 1-3 | △ | 3-2 | 1-2 | 3 |
| 磯貝(明秀学高) | 1-3 | 3-0 | 2-3 | △ | 1-2 | 4 |

| Bリーグ | 萩庭 | 豊田 | 鈴木 | 吉田 | 勝敗 | 順位 |
|----------|-----|-----|-----|-----|-----|----|
| 萩庭(多賀高) | △ | 0-3 | 3-0 | 1-3 | 1-2 | 2 |
| 豊田(日立一高) | 3-0 | △ | 3-2 | 3-0 | 3-0 | 1 |
| 鈴木(泉丘中) | 0-3 | 2-3 | △ | 3-0 | 1-2 | 3 |
| 吉田(明秀学高) | 3-1 | 0-3 | 0-3 | △ | 1-2 | 4 |

| Cリーグ | 吉田 | 鈴木 | 鈴木 | 塚田愛 | 勝敗 | 順位 |
|-----------|-----|-----|-----|-----|-----|----|
| 吉田(中郷中) | △ | 2-3 | 3-0 | 1-2 | 1-2 | 3 |
| 鈴木(十王中) | 3-2 | △ | 3-0 | 2-1 | 2-1 | 2 |
| 鈴木(明秀学高) | 0-3 | 0-3 | △ | 0-3 | 0-3 | 4 |
| 塚田愛(明秀学高) | 3-1 | 3-1 | 3-0 | △ | 3-0 | 1 |

| Dリーグ | 富田 | 遠藤 | 鈴木 | 嶋崎 | 勝敗 | 順位 |
|----------|-----|-----|-----|-----|-----|----|
| 富田(多賀高) | △ | 2-3 | 1-3 | 0-3 | 0-3 | 4 |
| 遠藤(明秀学高) | 3-2 | △ | 2-3 | 2-3 | 1-2 | 3 |
| 鈴木(多賀高) | 3-1 | 3-2 | △ | 2-3 | 2-1 | 2 |
| 嶋崎(明秀学高) | 3-0 | 3-2 | 3-2 | △ | 3-0 | 1 |

決勝トーナメント

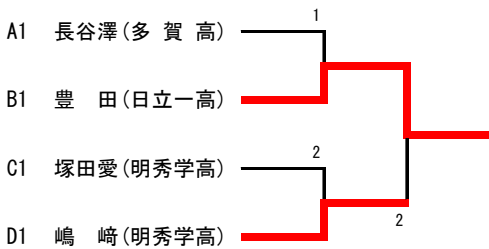

2位トーナメント

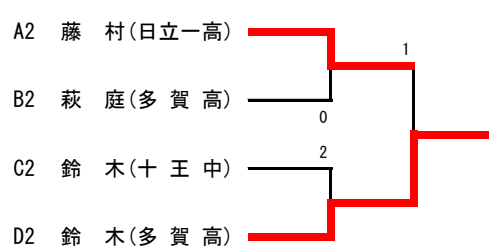

3位決定戦

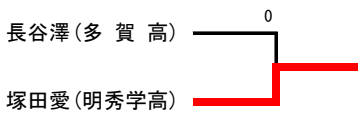

7位決定戦

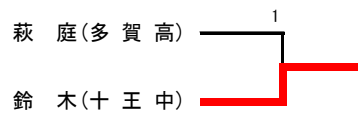

3位トーナメント

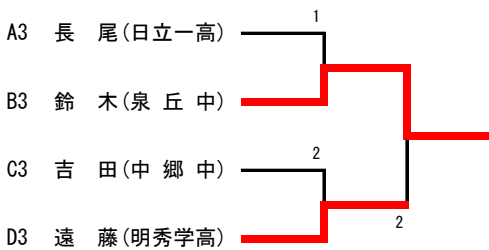

4位トーナメント

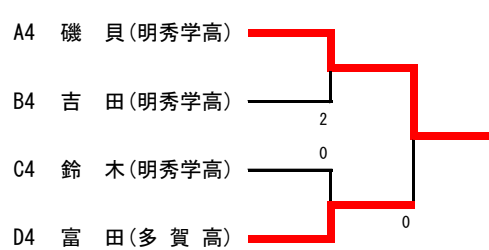

11位決定戦

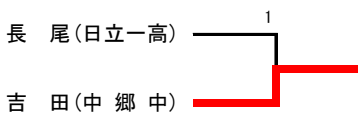

15位決定戦

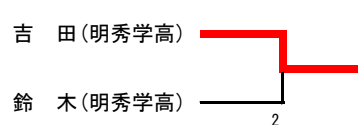

女子シングルス（敗者復活トーナメント）

試合時間 13:45 ~ 17:20

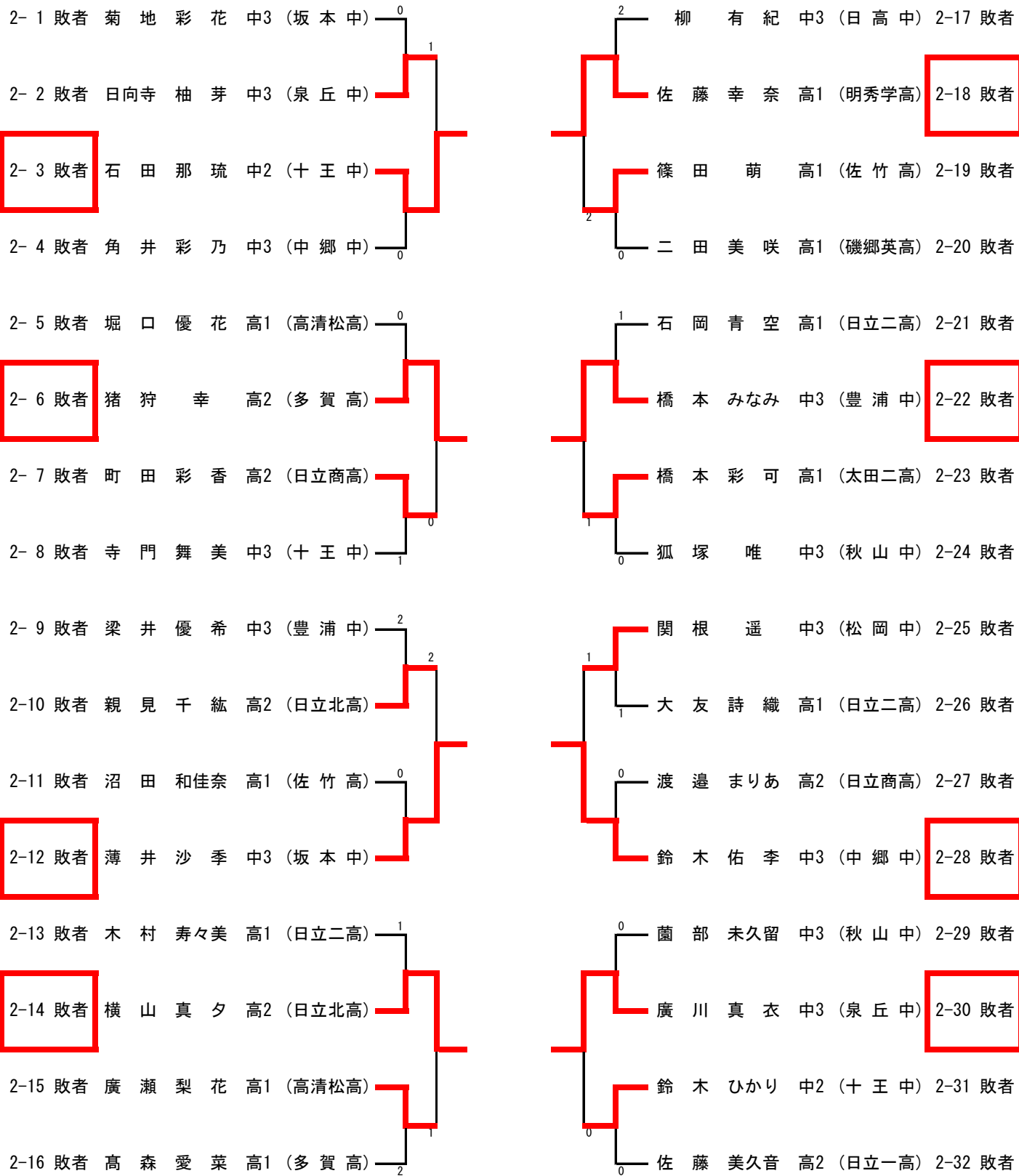

女子ダブルス 予選リーグ

試合時間 9:00~ 11:55

| Aリーグ | | 明秀学 | 高清松 | 日立一 | 磯郷英 | 太田二 | 勝 敗 | 順 位 |
|------|-----------------------------|-----|-----|-----|-----|-----|-----|-----|
| 1 | 藤田 偲 芳 2年・嶋 崎 唯 2年 (明秀学) | | 3-0 | 3-1 | 3-1 | 3-0 | 4-0 | 1 位 |
| 2 | 三橋 優 梨 2年・廣 瀬 梨花 1年 (高清松) | 0-3 | | 3-1 | 3-0 | 3-0 | 3-1 | 2 位 |
| 3 | 宇留野 唯 吹 2年・佐 藤 美久音 2年 (日立一) | 1-3 | 1-3 | | 3-0 | 3-0 | 2-2 | 3 位 |
| 4 | 二田 美 咲 1年・新 妻 柚 羽 1年 (磯郷英) | 1-3 | 0-3 | 0-3 | | 3-2 | 0-4 | 5 位 |
| 5 | 魚住 凧 1年・棚 井 麻 衣 1年 (太田二) | 0-3 | 0-3 | 0-3 | 3-2 | | 1-3 | 4 位 |

| Bリーグ | | 多 賀 | 明秀学 | 日立二 | 日立北 | 勝 敗 | 順 位 |
|------|----------------------------|-----|-----|-----|-----|-----|-----|
| 6 | 小池 妃 菜 2年・富 田 あかり 1年 (多 賀) | | 3-1 | 3-0 | 3-0 | 3-0 | 1 位 |
| 7 | 吉田 沙也加 1年・坂 口 遥 海 1年 (明秀学) | 1-3 | | 3-1 | 3-0 | 2-1 | 2 位 |
| 8 | 池崎 千 穂 1年・石 岡 青 空 1年 (日立二) | 0-3 | 1-3 | | 3-2 | 1-2 | 3 位 |
| 9 | 小川 涼 花 1年・下 島 楓 2年 (日立北) | 0-3 | 0-3 | 2-3 | | 0-3 | 4 位 |

| Cリーグ | | 日立商 | 明秀学 | 多 賀 | 磯郷英 | 高清松 | 勝 敗 | 順 位 |
|------|----------------------------|-----|-----|-----|-----|-----|-----|-----|
| 10 | 富山 佳珠奈 2年・渡 邊 まりあ 2年 (日立商) | | 0-3 | 3-0 | 3-0 | 3-0 | 3-1 | 2 位 |
| 11 | 佐藤 幸 奈 1年・鈴 木 遥 風 1年 (明秀学) | 3-0 | | 3-1 | 3-1 | 3-0 | 4-0 | 1 位 |
| 12 | 高橋 さくら 2年・高 森 愛 菜 1年 (多 賀) | 0-3 | 1-3 | | 3-1 | 3-1 | 2-2 | 3 位 |
| 13 | 原 愛 美 2年・仁 平 結里愛 1年 (磯郷英) | 0-3 | 1-3 | 1-3 | | 2-3 | 0-4 | 5 位 |
| 14 | 青山 未 来 1年・石 川 愛 実 1年 (高清松) | 0-3 | 0-3 | 1-3 | 3-2 | | 1-3 | 4 位 |

| Dリーグ | | 日立一 | 多 賀 | 太田一 | 日立北 | 日立二 | 勝 敗 | 順 位 |
|------|-----------------------------|-----|-----|-----|-----|-----|-----|-----|
| 15 | 藤村 麻 由 1年・豊 田 奈津美 1年 (日立一) | | 3-0 | 3-0 | 3-0 | 3-0 | 4-0 | 1 位 |
| 16 | 猪狩 幸 2年・杉 本 温 1年 (多 賀) | 0-3 | | 3-0 | 3-0 | 2-3 | 2-2 | 3 位 |
| 17 | 山形 香 穂 2年・金 子 佳 2年 (太田一) | 0-3 | 0-3 | | 0-3 | 0-3 | 0-4 | 5 位 |
| 18 | 森 廣 ひなの 1年・赤 井 菜 々 1年 (日立北) | 0-3 | 0-3 | 3-0 | | 1-3 | 1-3 | 4 位 |
| 19 | 赤津 沙 椰 2年・大 友 詩 織 1年 (日立二) | 0-3 | 3-2 | 3-0 | 3-1 | | 3-1 | 2 位 |

| Eリーグ | | 多 賀 | 太田一 | 高清松 | 日立商 | 日立二 | 勝 敗 | 順 位 |
|------|----------------------------|-----|-----|-----|-----|-----|-----|-----|
| 20 | 茅根 明日香 2年・鈴 木 七 海 2年 (多 賀) | | 3-0 | 3-0 | 3-0 | 3-0 | 4-0 | 1 位 |
| 21 | 後藤 由 貴 2年・新 島 有 紗 2年 (太田一) | 0-3 | | 1-3 | 0-3 | 0-3 | 0-4 | 5 位 |
| 22 | 堀口 優 花 1年・前 田 瑞 貴 1年 (高清松) | 0-3 | 3-1 | | 0-3 | 2-3 | 1-3 | 4 位 |
| 23 | 栗原 詩 織 2年・大 川 羽 菜 1年 (日立商) | 0-3 | 3-0 | 3-0 | | 3-0 | 3-1 | 2 位 |
| 24 | 笹原 愛 生 1年・志 賀 実 咲 1年 (日立二) | 0-3 | 3-0 | 3-2 | 0-3 | | 2-2 | 3 位 |

| Fリーグ | | 明秀学 | 日立一 | 日立北 | 磯郷英 | 勝 敗 | 順 位 |
|------|----------------------------|-----|-----|-----|-----|-----|-----|
| 25 | 高木 優 2年・塚 田 愛 理 1年 (明秀学) | | 3-2 | 3-0 | 3-1 | 3-0 | 1 位 |
| 26 | 長尾 百 華 2年・加 藤 芽 依 1年 (日立一) | 2-3 | | 3-0 | 3-0 | 2-1 | 2 位 |
| 27 | 親見 千 紘 2年・熊 谷 彩 伽 2年 (日立北) | 0-3 | 0-3 | | 3-1 | 1-2 | 3 位 |
| 28 | 福山 紗里菜 1年・伊 藤 夏 海 1年 (磯郷英) | 1-3 | 0-3 | 1-3 | | 0-3 | 4 位 |

| Gリーグ | | 日立商 | 多 賀 | 太田二 | 日立二 | 勝 敗 | 順 位 |
|------|-----------------------------|-----|-----|-----|-----|-----|-----|
| 29 | 町田 彩 香 2年・鈴 木 彩 花 1年 (日立商) | | 3-1 | 3-0 | 2-3 | 2-1 | 1 位 |
| 30 | 長谷澤 由 香 2年・萩 庭 由 奈 1年 (多 賀) | 1-3 | | 3-0 | 3-1 | 2-1 | 2 位 |
| 31 | 鈴木 晴 香 1年・橋 本 彩 可 1年 (太田二) | 0-3 | 0-3 | | 0-3 | 0-3 | 4 位 |
| 32 | 田口 葵 2年・木 村 寿々美 1年 (日立二) | 3-2 | 1-3 | 3-0 | | 2-1 | 3 位 |

| Hリーグ | | 明秀学 | 日立北 | 磯郷英 | 佐 竹 | 多 賀 | 勝 敗 | 順 位 |
|------|-----------------------------|-----|-----|-----|-----|-----|-----|-----|
| 33 | 磯貝 莉 那 1年・遠 藤 花 音 1年 (明秀学) | | 3-0 | 3-0 | 3-0 | 3-0 | 4-0 | 1 位 |
| 34 | 横山 真 夕 2年・中 山 千 聖 2年 (日立北) | 0-3 | | 3-0 | 3-0 | 3-1 | 3-1 | 2 位 |
| 35 | 赤津 楓 2年・前 谷 咲 妃 1年 (磯郷英) | 0-3 | 0-3 | | 0-3 | 0-3 | 0-4 | 5 位 |
| 36 | 篠田 萌 1年・沼 田 和佳奈 1年 (佐 竹) | 0-3 | 0-3 | 3-0 | | 3-1 | 2-2 | 3 位 |
| 37 | 横須賀 亜 恋 1年・武 藤 あゆみ 1年 (多 賀) | 0-3 | 1-3 | 3-0 | 1-3 | | 1-3 | 4 位 |

※ 各リーグ上位2組と3位トーナメント上位4組(計20組)が県大会出場

女子ダブルス 決勝トーナメント

試合時間 12:10~13:55

- A1 藤田 偲 芳・嶋 崎 唯 (明秀学)
- B1 小池 妃 菜・富 田 あかり (多賀)
- C1 佐藤 幸 奈・鈴木 遥 風 (明秀学)
- D1 藤村 麻 由・豊 田 奈津美 (日立一)
- E1 茅根 明日香・鈴木 七 海 (多賀)
- F1 高木 優 ・塚 田 愛 理 (明秀学)
- G1 町田 彩 香・鈴木 彩 花 (日立商)
- H1 磯貝 莉 那・遠 藤 花 音 (明秀学)

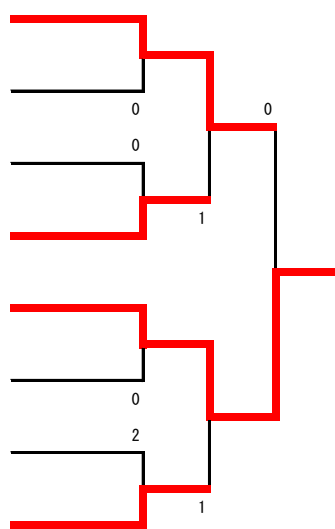

3位決定戦

- 藤村 麻 由・豊 田 奈津美 (日立一)
- 磯貝 莉 那・遠 藤 花 音 (明秀学)

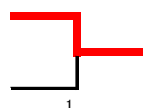

3位トーナメント

試合時間 12:10~12:50

- A3** 宇留野 唯 吹・佐 藤 美久音 (日立一)
- B3 池崎 千 穂・石 岡 青 空 (日立二)
- C3 高橋 さくら・高 森 愛 菜 (多賀)
- D3** 猪狩 幸 ・杉 本 温 (多賀)
- E3** 笹原 愛 生・志 賀 実 咲 (日立二)
- F3 親見 千 紘・熊 谷 彩 伽 (日立北)
- G3** 田口 葵 ・木 村 寿々美 (日立二)
- H3 篠田 萌 ・沼 田 和佳奈 (佐竹)

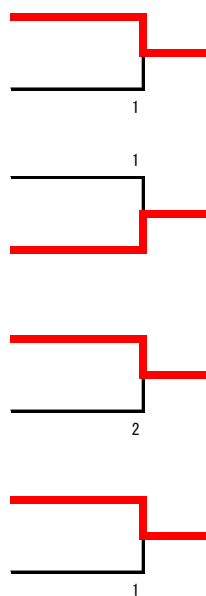

4人リーグ試合順

- ① 2-3 (審判4) ② 1-4 (審判3) ③ 2-4 (審判1)
- ④ 1-3 (審判4) ⑤ 3-4 (審判2) ⑥ 1-2 (審判3)

5人リーグ試合順

- ① 1-5 (審判4) ② 2-4 (審判3) ③ 3-5 (審判1) ④ 1-4 (審判2) ⑤ 2-3 (審判5)
- ⑥ 4-5 (審判1) ⑦ 1-3 (審判2) ⑧ 2-5 (審判4) ⑨ 3-4 (審判5) ⑩ 1-2 (審判3)