

男子団体

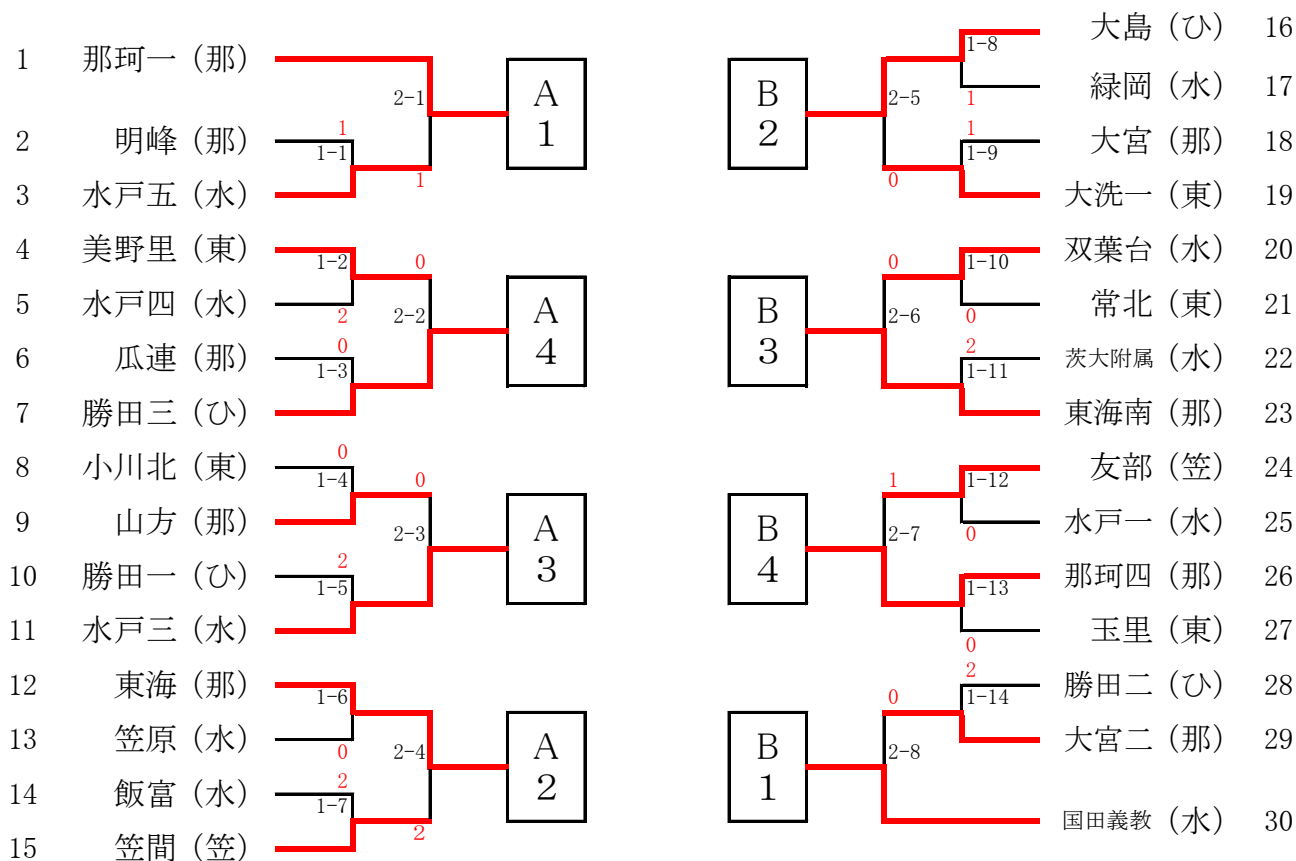

【準決勝リーグ】

	A1 那珂一	A2 東海	A3 水戸三	A4 勝田三	勝	敗	率	順位
A1 那珂一	-	3 - 1	3 - 1	3 - 1	3	0		1
A2 東海	1 - 3	-	3 - 1	1 - 3	1	2		3
A3 水戸三	1 - 3	1 - 3	-	2 - 3	0	3		4
A4 勝田三	1 - 3	3 - 1	3 - 2	-	2	1		2

	B1 国田義教	B2 大島	B3 東海南	B4 那珂四	勝	敗	率	順位
B1 国田義教	-	3 - 1	3 - 1	3 - 1	3	0		1
B2 大島	1 - 3	-	0 - 3	3 - 1	1	2	3/4	4
B3 東海南	1 - 3	3 - 0	-	2 - 3	1	2	5/3	2
B4 那珂四	1 - 3	1 - 3	3 - 2	-	1	2	4/5	3

【順位決定戦】

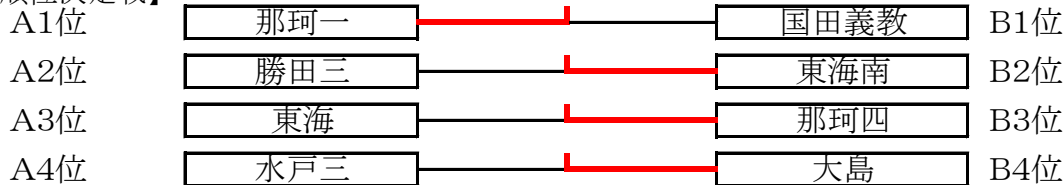

【順位入替戦】

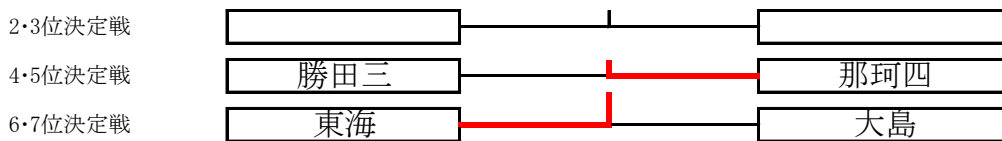

【最終順位】

1位	那珂市立第一中学校	5位	ひたちなか市立勝田第三中学校
2位	水戸市立国田義務教育学校	6位	東海村立東海中学校
3位	東海村立東海南中学校	7位	ひたちなか市立大島中学校
4位	那珂市立第四中学校	8位	水戸市立第三中学校

女子団体

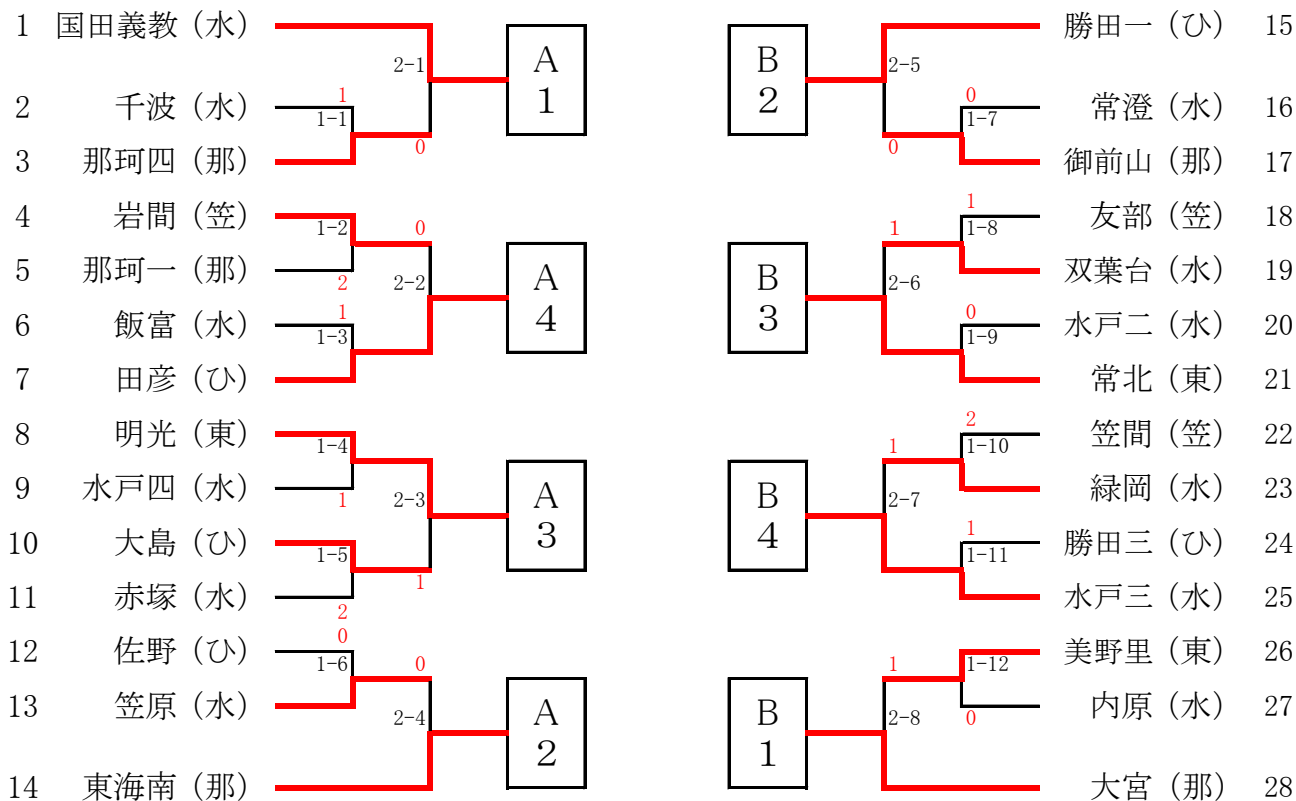

【準決勝リーグ】

	A1 国田義教	A2 東海南	A3 明光	A4 田彦	勝	敗	率	順位
A1 国田義教	-	3 - 1	3 - 2	3 - 1	3	0		1
A2 東海南	1 - 3	-	3 - 1	3 - 0	2	1		2
A3 明光	2 - 3	1 - 3	-	0 - 3	0	3		4
A4 田彦	1 - 3	0 - 3	3 - 0	-	1	2		3

	B1 大宮	B2 勝田一	B3 常北	B4 水戸三	勝	敗	率	順位
B1 大宮	-	3 - 1	3 - 1	3 - 2	3	0		1
B2 勝田一	1 - 3	-	0 - 3	3 - 1	1	2		3
B3 常北	1 - 3	3 - 0	-	3 - 1	2	1		2
B4 水戸三	2 - 3	1 - 3	1 - 3	-	0	3		4

【順位決定戦】

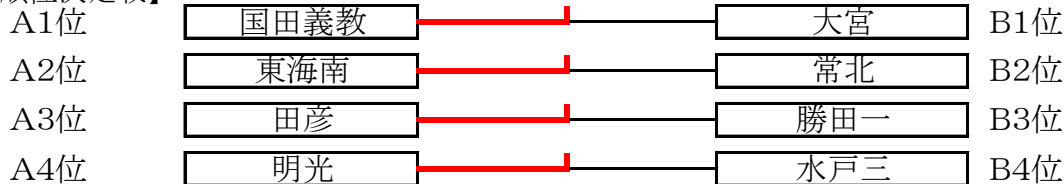

【順位入替戦】

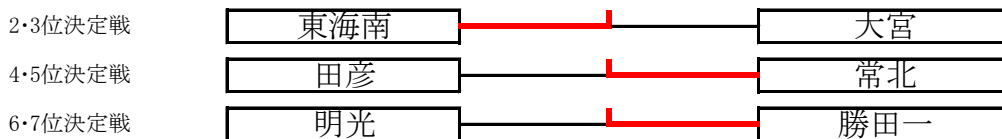

【最終順位】

1位	水戸市立国田義務教育学校	5位	ひたちなか市立田彦中学校
2位	東海村立東海南中学校	6位	ひたちなか市立勝田第一中学校
3位	常陸大宮市立大宮中学校	7位	茨城町立明光中学校
4位	城里町立常北中学校	8位	水戸市立第三中学校

男子シングルス

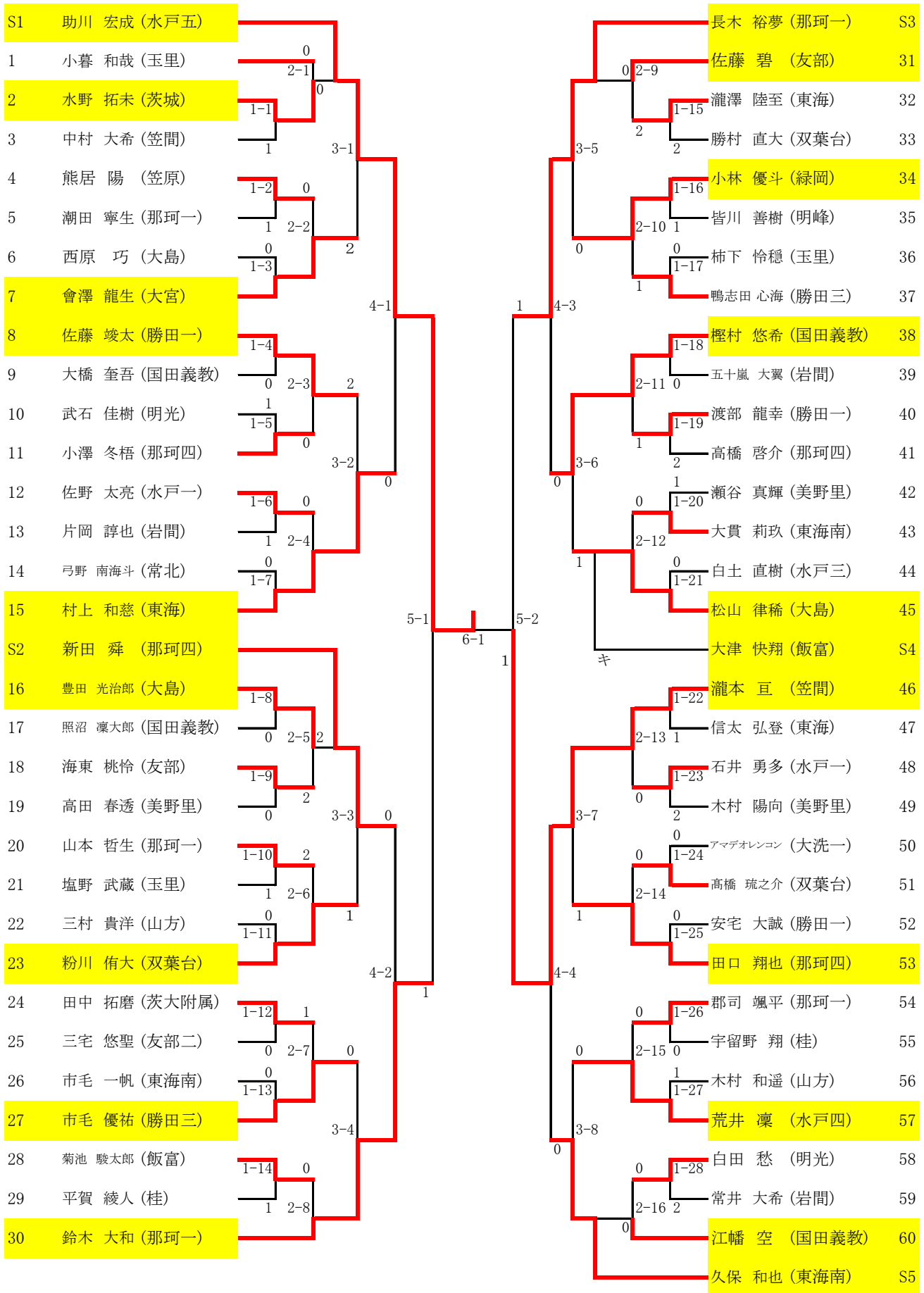

女子シングルス

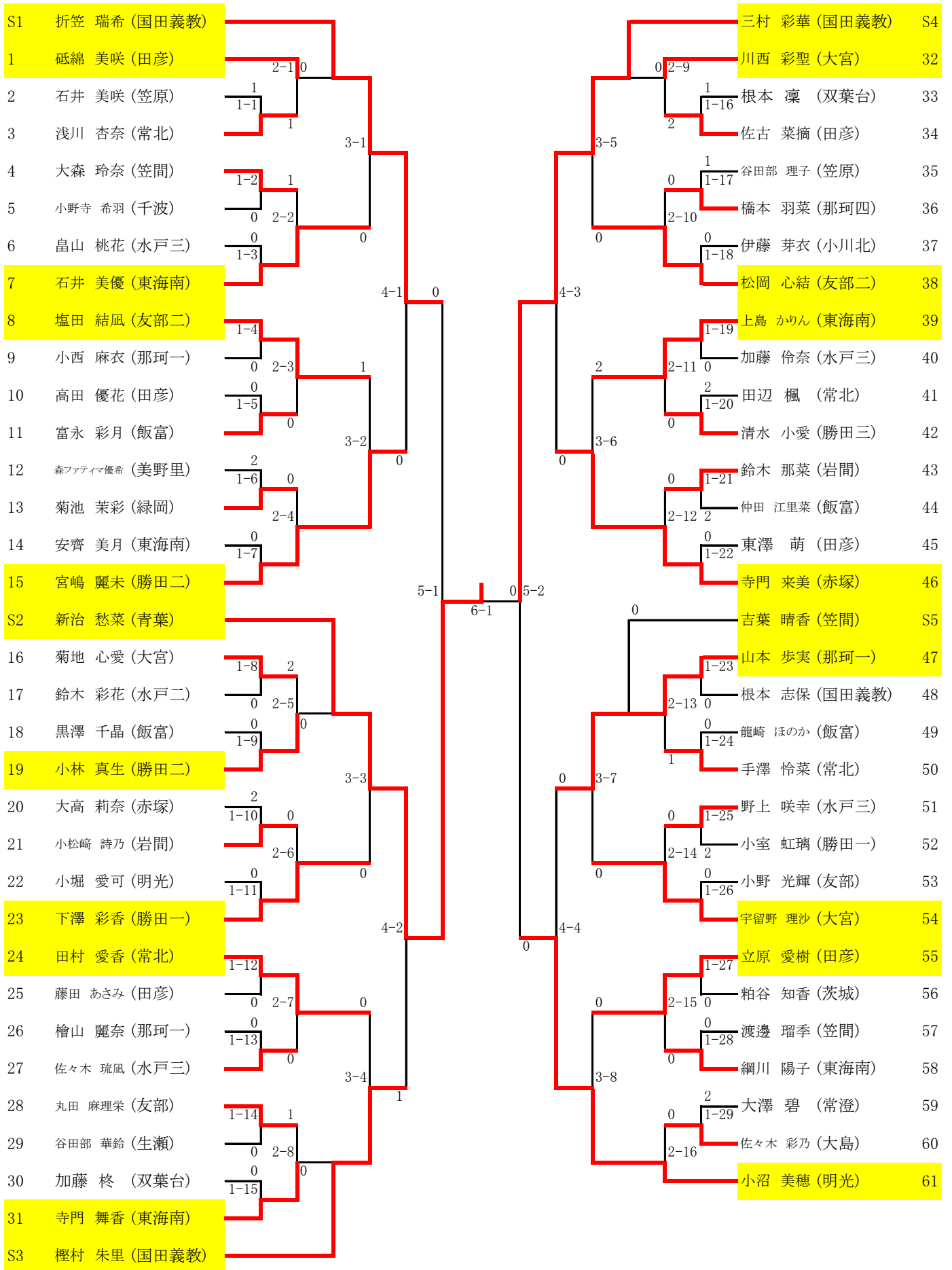

男子ダブルス

1	沼里・山崎 (水戸三)	2-1	0	3-1	4-1	2	5-1	4-2	1	2-6	0	1-11	泉・吉田 (水戸一)	22
2	鈴木・北村 (那珂一)	1-1	0							2-5	1	1-8	根本・宮田 (国田義教)	16
3	内田・細川 (小川南)	1	0							0	1-9	川崎・樽見 (小川北)	18	
4	海老根・神谷 (山方)	1-2	0							3-3	0		鈴木・沼田 (勝田一)	19
5	関沢・篠塚 (大島)	2-2	1								1-10	田所(北)・田所(海) (東海)	20	
6	石黒・佐藤 (飯富)	1-3	1							2-6	0		櫻井・金子 (美野里)	21
7	石田・伊藤 (笠間)	0								1			成田・日向野 (笠間)	23
8	石井・長谷川 (小川北)	1-4	1							2			宮田・村山 (勝田三)	24
9	岩間・福島 (水戸四)	2	2-3	0						2	1-12		安藤・菊池 (瓜連)	25
10	大内・泉 (大宮二)	0	1-5	0						0	2-7	0	網野・植木 (水戸三)	26
11	菊池・穂積 (友部)	0		3-2	2					2		1-13	高安・関 (常北)	27
12	瀬戸口・武藤 (水戸三)	1-6	2							3-4	0		田崎・宇佐見 (水戸四)	28
13	飯田・仲田 (東海)	0	2-4							1	1-14		中庭・根岸 (友部)	29
14	大貫・小森 (大洗一)	1	1-7							2-8	0		江橋・長谷川 (那珂一)	30
15	川崎・福田 (勝田三)													

女子ダブルス

1	稲見・後藤 (勝田一)	2-1	0	3-1	4-1	0	5-1	4-2	1	2-6	0	1-11	田口・宇佐美 (水戸四)	22
2	菅井・岩間 (緑岡)	1-1	0							2-5	0	1-8	長谷川・田口 (常北)	16
3	添田・小田部 (桂)	2								1	1-9		齋藤・櫻井 (生瀬)	17
4	大森・小幡 (笠間)	1-2	0							3-3	0		須合・鳥内 (大宮)	18
5	三小田・中村 (水戸四)	1	2-2	1						0			西村・窪 (水戸三)	19
6	鈴木・西野 (大島)	1	1-3	0							2	1-10	會澤・石橋 (那珂四)	20
7	石井・須澤 (那珂四)	0								2-6	0		紺野・江波戸 (勝田三)	21
8	佐々木・川久保 (双葉台)	1-4	1							1			小松崎・齋藤 (岩間)	23
9	古室・石川 (御前山)	1	2-3							0	1-12		犬塚・難波 (大島)	24
10	後藤・新堂 (水戸四)	1-5	0	3-2	0					2	2-7		林・鈴木 (緑岡)	25
11	鹿島・澤島 (勝田三)	0								3-4	0	1-13	平山・稲野辺 (友部)	26
12	宮本・根崎 (岩間)	1-6	1							2			三塚・小林 (水戸四)	27
13	石塚・中山 (大宮)	0	2-4							0	1-14		飯田・後藤 (小川南)	28
14	瀧本・飯田 (水戸四)	0	1-7							2-8	0		武藤・馬場 (勝田一)	29
15	塙・綿引 (常北)											1-15	菌部・中島 (飯富)	30
											2		野上・桧山 (大宮)	31