

記録

男子学校対抗

予選Aリーグ	明秀日立	科技日立	高萩清松	勝敗	順位
1	明秀日立	○ 3-0	○ 3-0	2-0	1位
2	科技日立	×	×	0-2	3位
3	高萩清松	×	○	1-1	2位
	0-3	3-1			

予選Bリーグ	日立北	多賀	佐竹	日立商業	勝敗	順位
4	日立北	○ 3-1	○ 3-0	○ 3-1	3-0	1位
5	多賀	×	○	○	2-1	2位
6	佐竹	×	×	○	1-2	3位
7	日立商業	×	×	×	0-3	4位
	1-3	0-3	2-3			

予選Cリーグ	太田第一	日立第一	磯原郷英	日立工業	勝敗	順位
8	太田第一	○ 3-0	○ 3-0	○ 3-0	3-0	1位
9	日立第一	×	○	○	2-1	2位
10	磯原郷英	×	×	×	0-3	4位
11	日立工業	×	×	○	1-2	3位
	0-3	0-3	3-1			

1位リーグ	明秀日立	日立北	太田第一	勝敗	順位
A1	明秀日立	○ 3-0	○ 3-0	2-0	1位
B1	日立北	×	○	1-1	2位
C1	太田第一	×	×	0-2	3位
	0-3	1-3			

2位リーグ	高萩清松	多賀	日立第一	勝敗	順位
A2	高萩清松	×	○	1-1	5位
B2	多賀	○	○	2-0	4位
C2	日立第一	×	×	0-3	6位
	3-1	1-3	3-1		

3位リーグ	科技日立	佐竹	日立工業	勝敗	順位
A3	科技日立	×	○	1-1	8位
B3	佐竹	○	×	1-1	7位
C3	日立工業	×	○	1-1	9位
	1-3	1-3	2-3		

【試合順序】

- ① 2-3
- ② 1-①の敗者
- ③ 1-①の勝者

【試合順序】

- ① 1-4, 2-3
- ② ①の勝者-①の敗者
- ③ 残り試合

10位決定戦

日立商業

磯原郷英

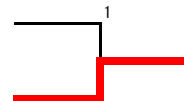

開始時間 9:20

終了時間 16:10

記録

平成30年度県北地区高校卓球新人大会  
平成31年1月12日～13日  
日立製作所日立体育館

男子ダブルス 予選トーナメント

1	武藤 祐弥 2年 (明秀学)	江間 祐豪 2年 (日立北)	28
2	小高 室尚 貴 2年 (日立一)	遠藤 藤井 有 1年 (多賀)	29
3	内渡 田貴 大 1年 (日立北)	鈴木 木田 亮 1年 (太田一)	30
4	古賀 敬大 2年 (科 技)	深川 川 颯 2年 (太田一)	31
5	吉平 村太 希 2年 (太田一)	中野 島 聖 2年 (佐 竹)	32
6	佐山 藤来 陸 2年 (高清松)	伊東 田 一 2年 (磯郷英)	33
7	野鈴 澤木 陽 1年 (多賀)	山吉 田 博 2年 (科 技)	34
8	澤村 畑有 希 1年 (多賀)	鈴木 木橋 康 2年 (高清松)	35
9	渡武 邊蓮 央 1年 (日立北)	神田 吉尻 俊 2年 (日立一)	36
10	伊安 藤雅 史 1年 (日立工)	大木 高村 尚 1年 (太田一)	37
11	石塚 匠 2年 (磯郷英)	西窪 村木 拓 1年 (日立北)	38
12	佐藤 藤匠 真 1年 (高清松)	野阿 村久 翔 1年 (日立工)	39
13	武小 子山 朝 2年 (太田一)	齋藤 将平 2年 (明秀学)	40
14	天賀 谷駿 佑 2年 (日立北)	戸草 内 洸 2年 (明秀学)	41
15	猪狩 捷太 朗 2年 (太田一)	中谷 心海 2年 (日立一)	42
16	小田 島良 仁 2年 (科 技)	遠田 隼 司 1年 (多賀)	43
17	村上 征慈 2年 (太田一)	谷川 代 倫 2年 (太田一)	44
18	長谷 川太 雅 2年 (多賀)	磯野 添 哲 2年 (日立工)	45
19	渡大 邊享 生 2年 (日立一)	加藤 藤 諒 2年 (高清松)	46
20	石加 井諒 太 2年 (日立商)	伊藤 優 希 1年 (磯郷英)	47
21	鈴木 木一 将 2年 (多賀)	佐藤 藤 敬 太 2年 (日立北)	48
22	篠長 崎星 也 2年 (高清松)	堀吉 江田 翔 飛 1年 (科 技)	49
23	木村 怜央 2年 (佐 竹)	寺本 沼 七 音 1年 (日立商)	50
24	植海 田純 平 1年 (太田一)	森田 田 洸 史 2年 (太田一)	51
25	青菊 柳友 汰 1年 (日立工)	畠山 野 大 輝 2年 (高清松)	52
26	逆小 井帝 河 1年 (科 技)	和田 本 隆 之 2年 (多賀)	53
27	浅下 井玲 音 1年 (明秀学)		

予選トーナメント

開始時間	15:50
終了時間	18:20

男子ダブルス 決勝トーナメント

S1	鯉澤	淵昌	仲駿	哉介	1年	1年	(太田一)	
28	江志	間賀	祐晃	豪大	2年	1年	(日立北)	
53	和田根	隆之介	康平	2年	1年	(多賀)		
15	猪岩	狩上	捷太朗	圭輔	2年	1年	(太田一)	
1	武中	藤村	祐天	弥音	2年	2年	(明秀学)	
S2	丹松	駿太郎	悠紀	2年	2年	(日立北)		

3位決定戦

53	和田根	隆之介	康平	2年	1年	(多賀)	
S2	丹松	駿太郎	悠紀	2年	2年	(日立北)	

敗者トーナメント (予選トーナメント)

13	武小山	子朝	朝哉	裕樹	2年	2年	(太田一)	
27	浅井下	井川	玲音	諒	1年	1年	(明秀学)	
38	西窪	村拓	真也	1年	2年	(日立北)		
46	加藤長谷澤	諒将	樹	2年	2年	(高清松)		

決勝トーナメント

開始時間	9 : 05
------	--------

終了時間	10 : 50
------	---------

記録

平成30年度東北地区高校卓球新人大会

平成31年1月13日

日立製作所日立体育館

男子シングルス 予選トーナメント

1	磯野哲拓	2年 (日立工)		澤島駿介	1年 (太田一)	58
2	平岡琉翔	1年 (磯郷英)		西村拓真	1年 (日立北)	59
3	小島良仁	2年 (科技)		野澤陽生	1年 (多賀)	60
4	平山達登	2年 (太田一)		吉田駿	1年 (科技)	61
5	小林駿介	1年 (佐竹)		佐藤匠真	1年 (高青松)	62
6	渡邊蓮央	1年 (日立北)		伊東陸	2年 (磯郷英)	63
7	国井樹	1年 (多賀)		関根礼央	1年 (太田二)	64
8	鈴木陸	1年 (太田一)		篠崎星也	2年 (高青松)	65
9	佐藤泰雅	1年 (日立商)		深川颯人	2年 (太田一)	66
10	海老根星南	1年 (磯郷英)		石井諒	2年 (日立商)	67
11	長谷川太雅	2年 (多賀)		野添亮太	1年 (日立工)	68
12	佐藤来陸	2年 (高青松)		増子倭土	2年 (日立北)	69
13	神吉俊輔	2年 (日立一)		中谷心海	2年 (日立一)	70
14	阿部哲也	1年 (太田一)		森田洸史	2年 (太田一)	71
15	武藤巧真	1年 (日立北)		遠田隼司	1年 (多賀)	72
16	根本康平	1年 (多賀)		猪狩捷太朗	2年 (太田一)	73
17	山田晴樹	1年 (高青松)		木村怜央	2年 (佐竹)	74
18	水谷友哉	2年 (磯郷英)		矢畑尚澄	1年 (科技)	75
19	小松隆星	2年 (科技)		会沢優人	1年 (多賀)	76
20	戸草内洸星	2年 (明秀学)		伊藤蓮	1年 (日立工)	77
21	窪木雄也	2年 (日立北)		吉村太希	2年 (太田一)	78
22	三代倫平	2年 (太田一)		加藤諒	2年 (高青松)	79
23	鈴木康生	2年 (高青松)		伊藤優希	1年 (磯郷英)	80
24	大高尚暉	1年 (太田一)		鈴木一将	2年 (多賀)	81
25	佐々木輝	1年 (日立工)		田久真人	2年 (科技)	82
26	村田圭	1年 (多賀)		小室尚貴	2年 (日立一)	83
27	高橋洵希	1年 (日立一)		下川諒	1年 (明秀学)	84
28	加藤颯太	1年 (日立商)		鴨志直樹	2年 (太田一)	85
29	小山裕樹	2年 (太田一)		松尾悠紀	2年 (日立北)	86
30	志賀晃大	1年 (日立北)		長谷澤将樹	2年 (高青松)	87
31	逆井帝河	1年 (科技)		海老根寛人	1年 (太田一)	88
32	木村紘大	1年 (太田一)		阿久津歩	1年 (日立工)	89
33	金田一明	2年 (磯郷英)		原駿矢	1年 (磯郷英)	90
34	久野大地	2年 (高青松)		寺沼陸翔	1年 (日立商)	91
35	中島侑基	2年 (佐竹)		佐藤敬太	2年 (日立北)	92
36	植田純平	1年 (太田一)		古賀敬大	2年 (科技)	93
37	渡邊享生也	2年 (日立一)		中野聖光	2年 (佐竹)	94
38	大貫友輔	1年 (茨キ学)		長尾優樹	1年 (高青松)	95
39	山田博斗	2年 (科技)		堀江翔	1年 (科技)	96
40	高橋遼真	2年 (高青松)		澤畑有希	1年 (多賀)	97
41	青柳友汰	1年 (日立工)		岩上圭輔	1年 (太田一)	98
42	菅原繕	1年 (多賀)		菊池智也	1年 (日立工)	99
43	村上征慈	2年 (太田一)		大内元樹	1年 (日立一)	100
44	野口冴輔	1年 (明秀学)		天賀谷駿佑	2年 (日立北)	101
45	鈴木尚	2年 (日立北)		石塚匠	2年 (磯郷英)	102
46	仲村友希	2年 (日立一)		高島耀介	1年 (明秀学)	103
47	綿引悠斗	2年 (太田一)		阿部隼己	2年 (太田一)	104
48	遠藤有倅	1年 (多賀)		田尻浩基	2年 (日立一)	105
49	寺本七音	1年 (日立商)		吉田開飛	1年 (科技)	106
50	小野純平	2年 (磯郷英)		横倉光	1年 (多賀)	107
51	佐久間大地	1年 (科技)		谷川慧	2年 (太田一)	108
52	植田亮平	1年 (太田一)		薄井孝太郎	2年 (佐竹)	109
53	安藤雅史	1年 (日立工)		大田拓樹	2年 (日立一)	110
54	渡邊寛生	1年 (日立北)		内田貴大	1年 (日立北)	111
55	畠山大輝	2年 (高青松)		野村翔汰	1年 (日立工)	112
56	小室知輝	2年 (佐竹)		鈴木僚	1年 (多賀)	113
57	和田隆之介	2年 (多賀)		鈴木海渡	1年 (高青松)	114
				鯉仲哉	1年 (太田一)	115

男子シングルス 決勝トーナメント

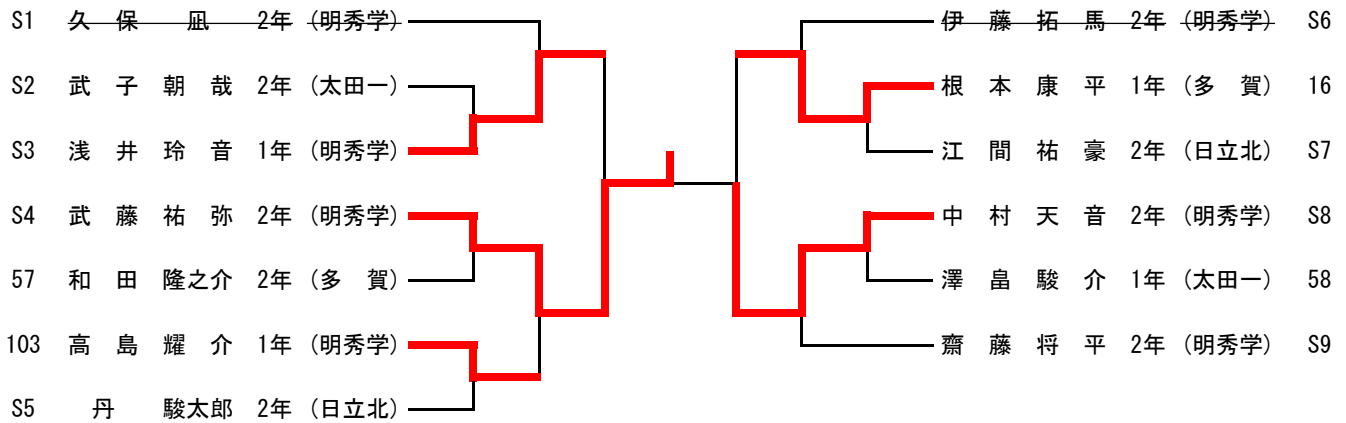

3位決定戦

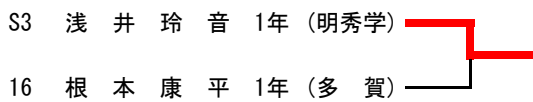

敗者トーナメント (予選トーナメント)

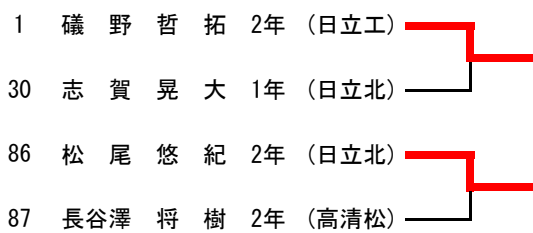

敗者トーナメント (予選トーナメント)



予選トーナメント

開始時間	9 : 05
------	--------

終了時間	13 : 50
------	---------

決勝トーナメント

開始時間	14 : 00
------	---------

終了時間	16 : 37
------	---------

記録

女子学校対抗

予選Aリーグ	明秀日立	日立第二	高萩清松	勝敗	順位
1	明秀日立	○ 3-0	○ 3-0	2-0	1位
2	日立第二	×	○ 3-0	1-1	2位
3	高萩清松	×	×	0-2	3位

予選Bリーグ	日立第一	日立北	太田第一	太田第二	勝敗	順位
4	日立第一	○ 3-0	○ 3-0	○ 3-0	3-0	1位
5	日立北	×	○ 3-0	○ 3-1	2-1	2位
6	太田第一	×	×	×	0-3	4位
7	太田第二	×	○ 3-0	×	1-2	3位

予選Cリーグ	日立商業	多賀	磯原郷英	佐竹	勝敗	順位
8	日立商業	○ 3-1	○ 3-0	○ 3-1	3-0	1位
9	多賀	×	○ 3-0	○ 3-0	2-1	2位
10	磯原郷英	×	×	×	0-3	4位
11	佐竹	×	○ 3-2	×	1-2	3位

1位リーグ	明秀日立	日立第一	日立商業	勝敗	順位
A1	明秀日立	○ 3-0	○ 3-0	2-0	1位
B1	日立第一	×	○ 3-0	1-1	2位
C1	日立商業	×	×	0-2	3位

2位リーグ	日立第二	日立北	多賀	勝敗	順位
A2	日立第二	×	×	0-2	6位
B2	日立北	○ 3-2	×	1-1	5位
C2	多賀	○ 3-0	○ 3-0	2-0	4位

3位リーグ	高萩清松	太田第二	佐竹	勝敗	順位
A3	高萩清松	○ 3-0	×	1-1	7位
B3	太田第二	×	○ 2-2	1-1	8位
C3	佐竹	○ 3-2	×	1-1	9位

【試合順序】

- ① 2-3
- ② 1-①の敗者
- ③ 1-①の勝者

【試合順序】

- ① 1-4, 2-3
- ② ①の勝者-①の敗者
- ③ 残り試合

10位決定戦

太田第一

磯原郷英

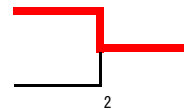

開始時間	9:20
終了時間	15:38

記録

平成30年度県北地区高校卓球新人大会  
平成31年1月12日～13日  
日立製作所日立体育館

女子ダブルス 予選トーナメント

1	嶋崎 舞 1年 鷺山 晴子 1年	(明秀学)		小清水 愛衣 1年 大宮 和紗 1年	(日立一)	16
2	鈴木 晴香 2年 魚住 凧 2年	(太田二)		伊藤 夏海 2年 藤松 美憂 1年	(磯郷英)	17
3	田辺 敦子 2年 橋本 みなみ 1年	(日立一)		森小 廣ひなの 2年 川 涼花 2年	(日立北)	18
4	薄井 沙季 1年 深澤 桃花 1年	(太田一)		笹原 愛生 2年 志賀 実咲 2年	(日立二)	19
5	菊地 麻織 1年 鈴木 若香菜 1年	(日立商)		青山 来未 2年 皆川 愛 1年	(高清松)	20
6	石岡 青空 2年 池崎 千穂 2年	(日立二)		高森 愛菜 2年 椎名 未羽 1年	(多賀)	21
7	武藤 あゆみ 2年 横須賀 亜恋 2年	(多賀)		日向寺 柚芽 1年 廣川 真衣 1年	(日立商)	22
8	富田 あかり 2年 萩庭 由奈 2年	(多賀)		杉本 温美 2年 相良 愛美 1年	(多賀)	23
9	狐塚 唯 1年 下山田 彩乃 1年	(日立北)		篠田 萌奈 2年 沼田 和佳奈 2年	(佐竹)	24
10	福山 紗里菜 2年 仁平 結里愛 2年	(磯郷英)		橋本 彩可 2年 小泉 陽花流 1年	(太田二)	25
11	鈴木 遥風 2年 坂口 遥海 2年	(明秀学)		赤井 菜々 2年 皆川 碧海 1年	(日立北)	26
12	柳山 有紀 1年 泉 佳瑞葉 1年	(多賀)		大串 麗奈 1年 芳賀 こだま 1年	(日立商)	27
13	加藤 芽依 2年 岡 美歌 1年	(日立一)		伊藤 優凧 1年 藤所 央楓 1年	(多賀)	28
14	石川 愛実 2年 廣瀬 梨花 2年	(高清松)		須永 真央 1年 岡 真由江 1年	(明秀学)	29
15	鈴木 彩花 2年 関田 菜奈 1年	(日立商)				

予選トーナメント

開始時間 15 : 45

終了時間 17 : 40

女子ダブルス 決勝トーナメント

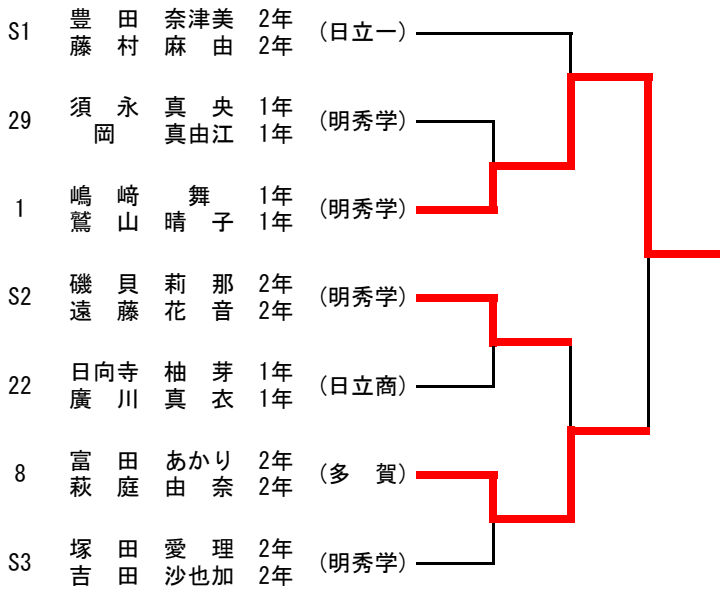

3位決定戦

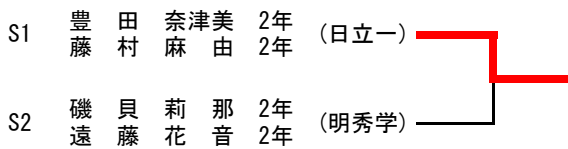

敗者トーナメント (予選トーナメント)

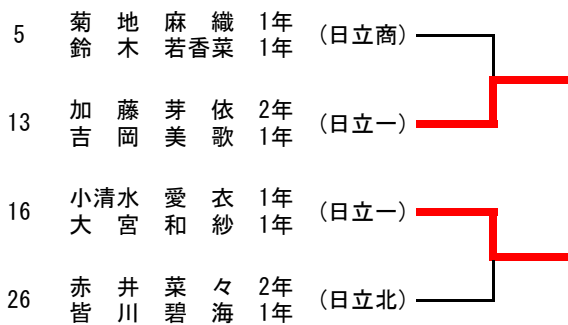

決勝トーナメント

開始時間 8 : 5 5

終了時間 11 : 3 0



**記録**

女子シングルス 予選トーナメント

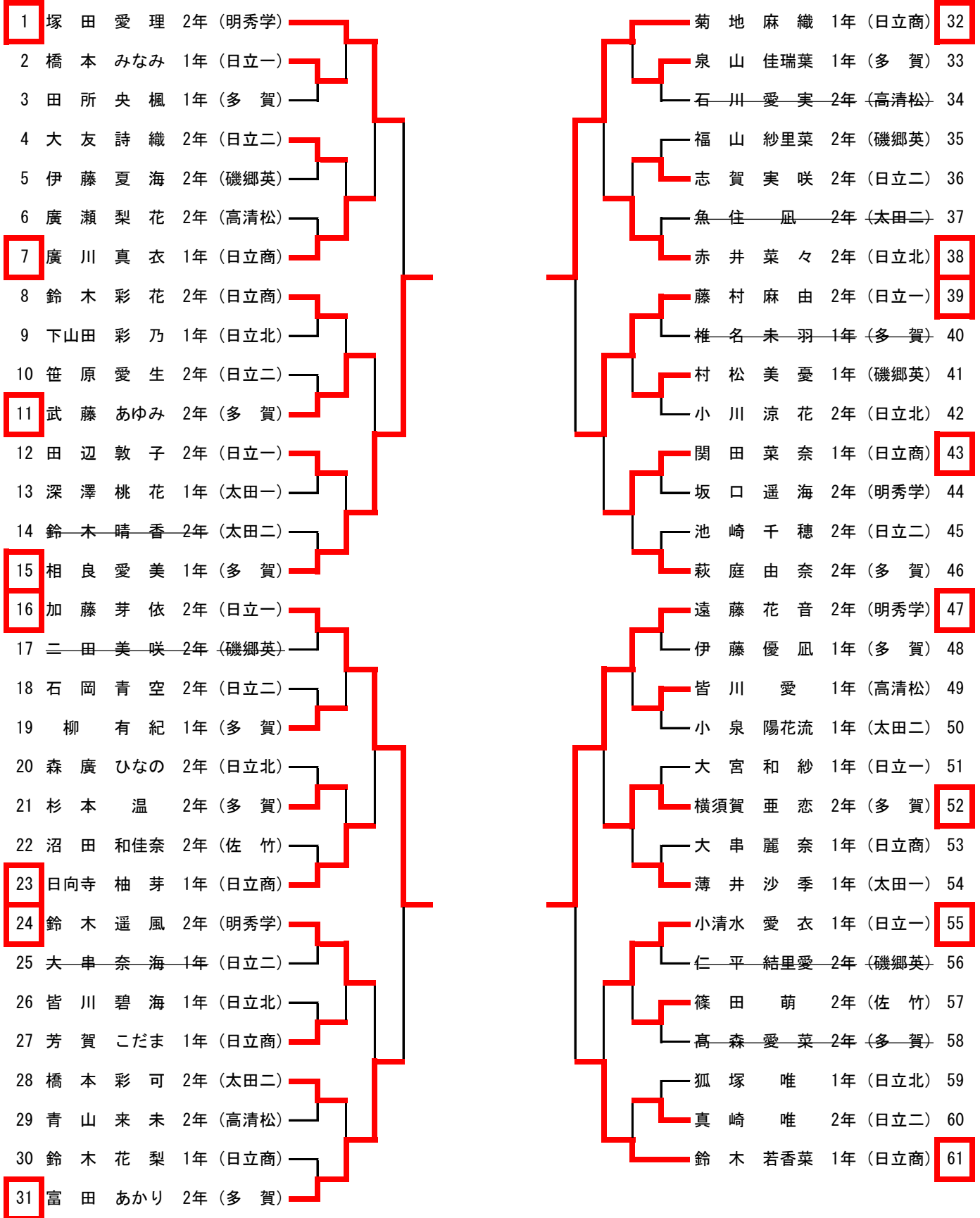

予選トーナメント

開始時間 8 : 55

終了時間 13 : 20

**記録**

**女子シングルス 決勝トーナメント**

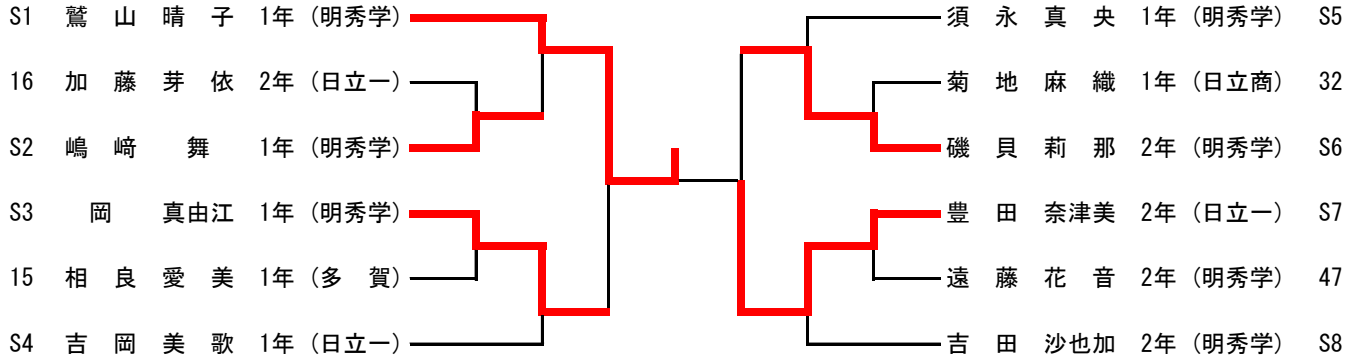

**3位決定戦**

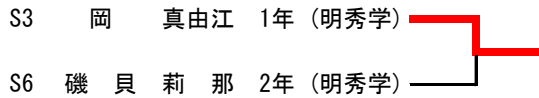

**敗者トーナメント (決勝トーナメント)**



※推薦選手を除き、順位が決定していない場合のみ実施する。

**敗者トーナメント (予選トーナメント)**

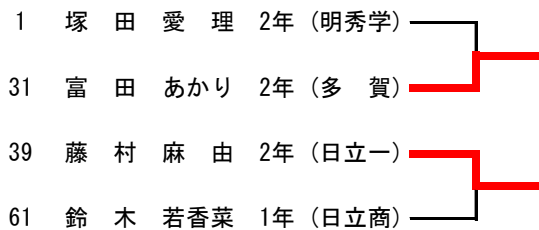

**敗者トーナメント (予選トーナメント)**



**決勝トーナメント**

開始時間	13 : 30
終了時間	16 : 25