

令和元年度

# 全日本卓球選手権大会ジュニアの部 茨城県卓球選手権大会ジュニアの部 県北地区予選会

## 全日本卓球選手権大会ジュニアの部 推薦出場選手・学校一覧

### 男子ダブルス

助川 侑 矢 高2 (明秀学園日立高等学校)  
向山 陽 希 高2  
鯉淵 仲 哉 高2 (太田第一高等学校)  
澤島 駿 介 高2

### 女子ダブルス

岡 真由江 高2 (明秀学園日立高等学校)  
須永 真央 高2  
緑川 恵里那 高1 (明秀学園日立高等学校)  
寺門 来美 高1

### 男子シングルス

助川 侑 矢 高2 (明秀学園日立高等学校)  
窪 太司郎 高1 (明秀学園日立高等学校)  
根本 康平 高2 (多賀高等学校)  
浅井 玲音 高2 (明秀学園日立高等学校)  
鯉淵 仲 哉 高2 (太田第一高等学校)  
向山 陽 希 高2 (明秀学園日立高等学校)  
川崎 廣太郎 中3 (泉丘中学校)  
田所 大輝 中3 (久慈中学校)

### 女子シングルス

鷺山 晴子 高2 (明秀学園日立高等学校)  
岡 真由江 高2 (明秀学園日立高等学校)  
緑川 恵里那 高1 (明秀学園日立高等学校)  
須永 真央 高2 (明秀学園日立高等学校)  
嶋崎 舞 高2 (明秀学園日立高等学校)  
吉岡 美歌 高2 (日立第一高等学校)  
鈴木 碧衣 中3 (泉丘中学校)  
畑崎 舞 中2 (中郷中学校)  
吉田 花音 中3 (中郷中学校)  
伊藤 結香 中2 (十王中学校)  
田口 美波 中2 (泉丘中学校)  
小室 伎楽来 中2 (泉丘中学校)

※田口・小室の2名は全中団体戦出場のため予選会免除

## 平成30年度 全日本卓球選手権大会ジュニアの部県北地区予選会 成績一覧

### 男子ダブルス優勝

鯉淵 仲 哉 (太田第一高等学校)  
澤島 駿 介

### 女子ダブルス優勝

塚田 まどか (明秀学園日立高等学校)  
岡 真由江

### 男子シングルス優勝

中村 天音 (明秀学園日立高等学校)

### 女子シングルス優勝

畑崎 舞 (中郷中学校)

令和元年 8月21日(水) 男女ダブルス  
22日(木) 男女シングルス

会場：日立市池の川さくらアリーナ

男子シングルス(1)

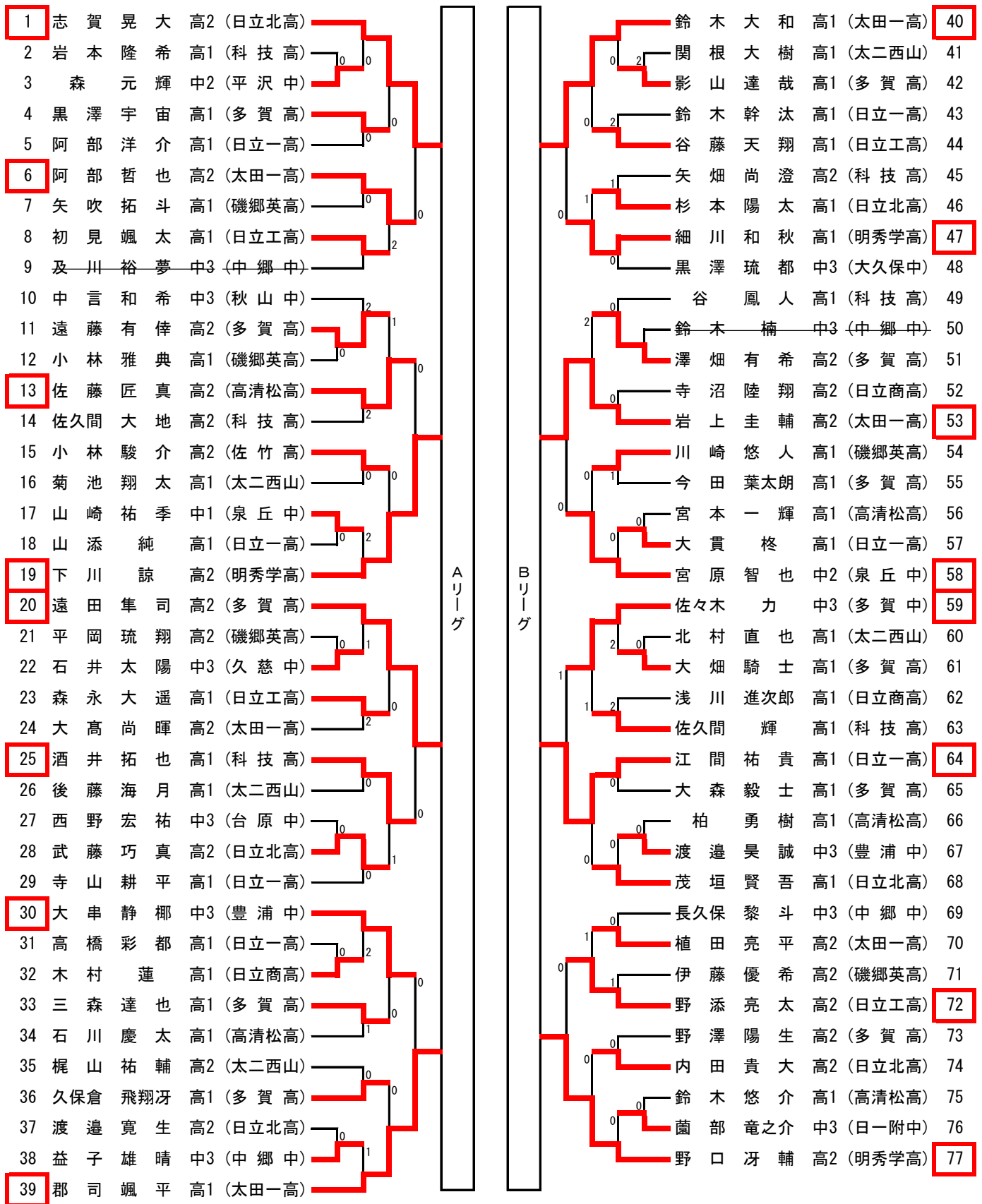

※ 上位38人が県大会出場



男子シングルス 上位リーグ  
ベスト16リーグ

Aリーグ	志賀	下川	遠田	郡司	勝敗	順位
志賀 (日立北)	—	③	③	③	3-0	1
下川 (明秀)	0	—	③	③	2-1	2
遠田 (多賀)	0	2	—	2	0-3	4
郡司 (太田一)	1	1	③	—	1-2	3

Bリーグ	鈴木	岩上	江間	野口	勝敗	順位
鈴木 (太田一)	—	③	③	③	3-0	1
岩上 (太田一)	1	—	③	③	2-1	2
江間 (日立一)	1	0	—	0	0-3	4
野口 (明秀)	0	0	③	—	1-2	3

Cリーグ	会沢	菅沼	大平	新田	勝敗	順位
会沢 (多賀)	—	0	1	2	0-3	4
菅沼 (明秀)	③	—	1	1	1-2	3
大平 (日立北)	③	③	—	③	3-0	1
新田 (明秀)	③	③	0	—	2-1	2

Dリーグ	大内	高島	関	澤島	勝敗	順位
大内 (日立一)	—	0	③	0	1-2	3
高島 (明秀)	③	—	③	0	2-1	2
関 (久慈中)	0	0	—	0	0-3	4
澤島 (太田一)	③	③	③	—	3-0	1

決勝トーナメント

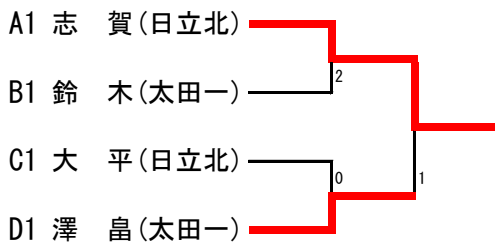

3位決定戦

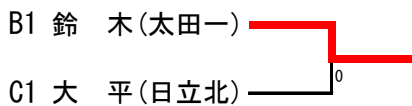

2位トーナメント

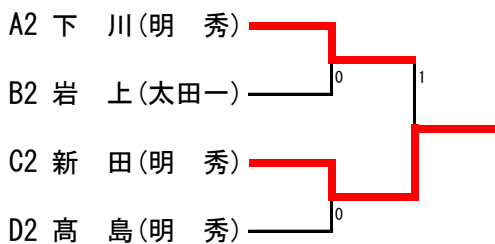

7位決定戦

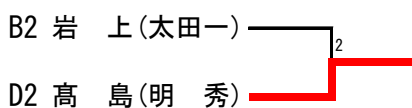

男子シングルス（敗者復活トーナメント）

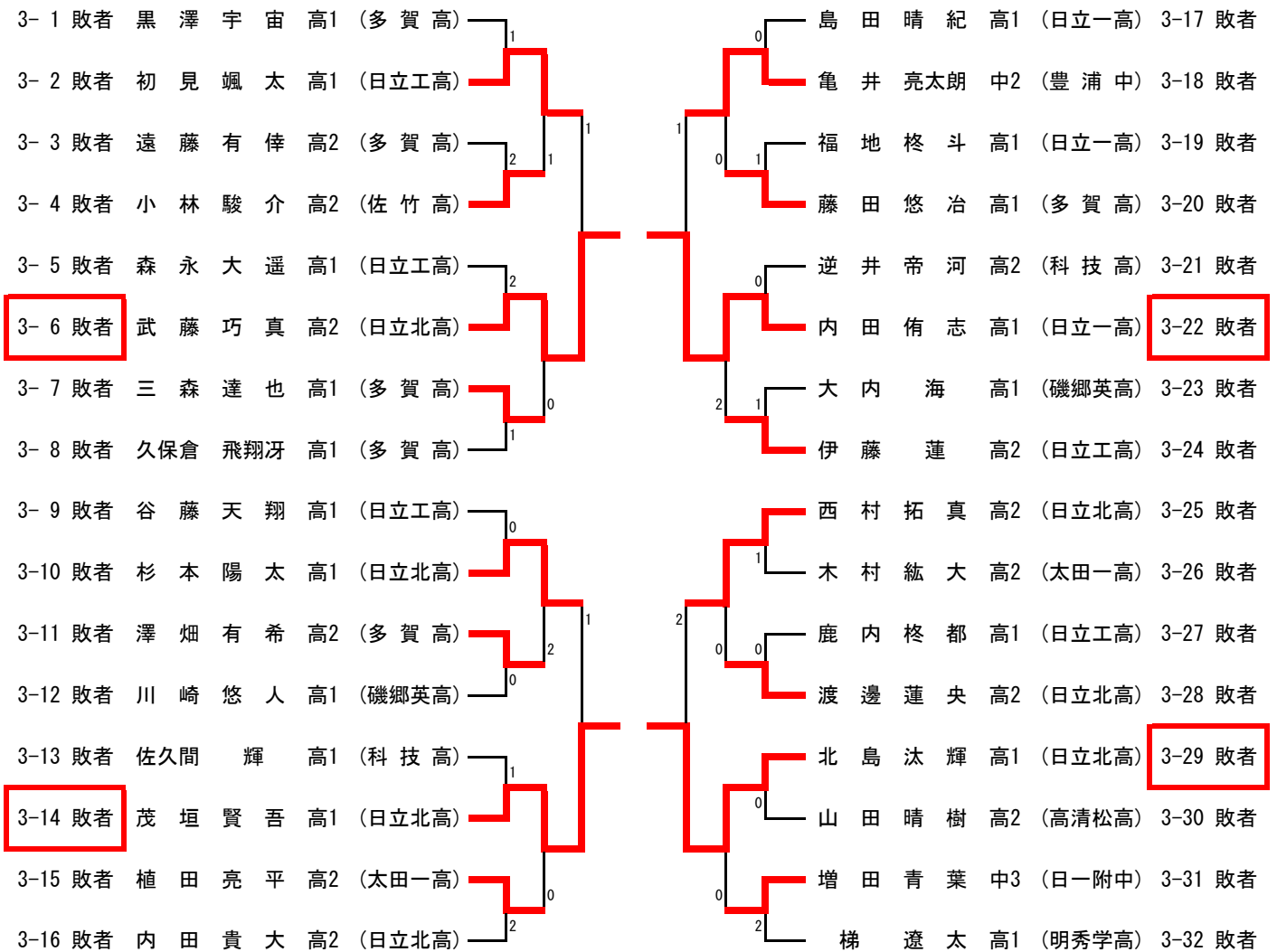

代表決定戦（敗者復活戦3回戦の敗者のトーナメント）

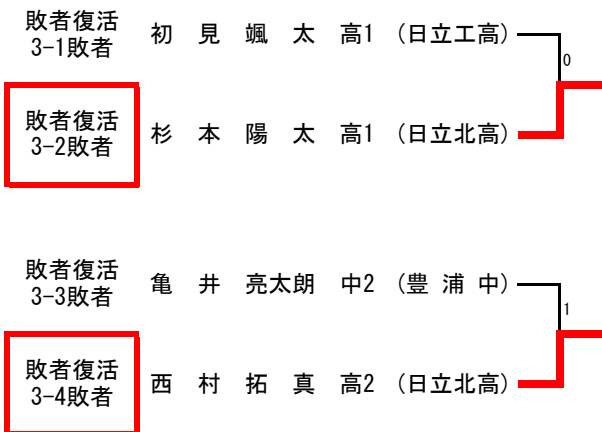

男子ダブルス

順位	選手名	学年	所属	対戦相手	対戦相手学年	対戦相手所属	スコア	順位	選手名	学年	所属	対戦相手	対戦相手学年	対戦相手所属	スコア
1	志大 賀平	2年	(日立北)	根澤 本畑	2年	(多賀)	0-2	30	根澤 本畑	2年	(多賀)	康有 平希	2年	(清松)	0-2
2	鈴阿 木部	1年	(日立一)	鈴木 木林	1年	(清松)	0-2	31	鈴木 木林	1年	(清松)	康有 平希	1年	(磯郷英)	0-2
3	大猿 高田	2年	(太田一)	小平 高橋	2年	(日立一)	2-0	32	小平 高橋	2年	(日立一)	康有 平希	2年	(日立工)	2-0
4	細菅 川沼	1年	(明秀学)	高平 橋内	1年	(日立一)	1-1	33	高平 橋内	1年	(日立一)	康有 平希	1年	(太田一)	1-1
5	久津 和利	1年	(多賀)	高鹿 橋内	1年	(日立工)	0-1	34	高鹿 橋内	1年	(日立工)	康有 平希	1年	(太田一)	0-1
6	阿黒 川本	1年	(清松)	藤森 池	1年	(太二西山)	0-1	35	藤森 池	1年	(太二西山)	康有 平希	1年	(日立北)	0-1
7	石宮 間大	2年	(科 技)	菊茂 垣間	1年	(日立北)	1-1	36	菊茂 垣間	1年	(日立北)	康有 平希	1年	(科 技)	1-1
8	内間 元祐	2年	(日立一)	酒征 井矢	1年	(科 技)	1-1	37	酒征 井矢	1年	(科 技)	康有 平希	1年	(多賀)	1-1
9	村邊 拓蓮	2年	(日立北)	西大 片畑	1年	(多賀)	1-0	38	西大 片畑	1年	(多賀)	康有 平希	1年	(太田一)	1-0
10	倉森 飛翔	1年	(多賀)	阿木 部村	2年	(太田一)	0-1	39	阿木 部村	2年	(太田一)	康有 平希	1年	(日立商)	0-1
11	老根 寛純	2年	(太田一)	寺沼 本	2年	(日立商)	1-1	40	寺沼 本	2年	(日立商)	康有 平希	1年	(磯郷英)	1-1
12	内野 海蓮	1年	(磯郷英)	石原 川	2年	(磯郷英)	1-1	41	石原 川	2年	(磯郷英)	康有 平希	1年	(多賀)	1-1
13	堀後 龍斗	2年	(太二西山)	守今 田	1年	(多賀)	0-0	42	守今 田	1年	(多賀)	康有 平希	1年	(日立一)	0-0
14	石須 坂惟	1年	(清松)	小野 瀬	1年	(日立一)	0-0	43	小野 瀬	1年	(日立一)	康有 平希	1年	(明秀学)	0-0
15	会村 沢優	2年	(多賀)	高山 島	2年	(明秀学)	1-1	44	高山 島	2年	(明秀学)	康有 平希	1年	(日立北)	1-1
16	鈴郡 木大	1年	(太田一)	武高 藤丸	2年	(日立北)	1-0	45	武高 藤丸	2年	(日立北)	康有 平希	1年	(科 技)	1-0
17	矢野 七和	1年	(多賀)	久野 京	1年	(科 技)	0-1	46	久野 京	1年	(科 技)	康有 平希	1年	(清松)	0-1
18	川崎 悠人	1年	(磯郷英)	高野 藤	2年	(清松)	0-0	47	高野 藤	2年	(清松)	康有 平希	1年	(多賀)	0-0
19	浅水 川進	1年	(日立商)	佐大 藤	2年	(多賀)	0-0	48	佐大 藤	2年	(多賀)	康有 平希	1年	(磯郷英)	0-0
20	伊初 藤見	2年	(日立工)	北清 鈴	2年	(多賀)	0-1	49	北清 鈴	2年	(多賀)	康有 平希	1年	(太二西山)	0-1
21	瀧島 澤陸	1年	(日立一)	伊矢 北	1年	(太二西山)	0-0	50	伊矢 北	1年	(太二西山)	康有 平希	1年	(多賀)	0-0
22	遠横 倉光	2年	(多賀)	鈴影 岩	1年	(多賀)	0-0	51	鈴影 岩	1年	(多賀)	康有 平希	1年	(太田一)	0-0
23	寺大 山耕	1年	(日立一)	植上 田	2年	(太田一)	0-2	52	植上 田	2年	(太田一)	康有 平希	1年	(日立一)	0-2
24	杉北 本島	1年	(日立北)	内福 地	1年	(日立一)	1-1	53	内福 地	1年	(日立一)	康有 平希	1年	(日立商)	1-1
25	藤齋 藤悠	1年	(多賀)	木菊 田	1年	(日立商)	0-0	54	木菊 田	1年	(日立商)	康有 平希	1年	(科 技)	0-0
26	山長 尾晴	2年	(清松)	佐逆 藤	2年	(科 技)	0-2	55	佐逆 藤	2年	(科 技)	康有 平希	1年	(日立工)	0-2
27	岩熊 本保	1年	(科 技)	野谷 野	1年	(日立工)	2-0	56	野谷 野	1年	(日立工)	康有 平希	1年	(多賀)	2-0
28	関梶 根山	2年	(太二西山)	野鈴 内	2年	(日立北)	0-0	57	野鈴 内	2年	(日立北)	康有 平希	1年	(明秀学)	0-0
29	野浅 井	2年	(明秀学)	内渡 邊	2年	(日立北)	0-0	58	内渡 邊	2年	(日立北)	康有 平希	1年	(明秀学)	0-0
				窪新 田	1年	(明秀学)	0-0	59	窪新 田	1年	(明秀学)	康有 平希	1年	(明秀学)	0-0

※ 上位16組が県大会出場

男子ダブルス 上位リーグ  
ベスト16リーグ

Aリーグ	日北	明秀	日一	多賀	勝敗	順位
志賀・大平(日北)		③	③	③	3-0	1
細川・菅沼(明秀)	0		1	1	0-3	4
大内・江間(日一)	1	③		0	1-2	3
会沢・村田(多賀)	0	③	③		2-1	2

Bリーグ	太一	多賀	多賀	明秀	勝敗	順位
鈴木・郡司(太一)		③	③	1	2-1	2
遠田・横倉(多賀)	1		1	1	0-3	4
藤田・斎藤(多賀)	1	③		0	1-2	3
野口・浅井(明秀)	③	③	③		3-0	1

Cリーグ	多賀	日北	科技	明秀	勝敗	順位
根本・澤畑(多賀)		③	③	2	2-1	2
茂垣・岩間(日北)	0		1	0	0-3	4
酒井・征矢(科技)	0	③		1	1-2	3
高島・下川(明秀)	③	③	③		3-0	1

Dリーグ	清松	太一	日一	明秀	勝敗	順位
佐藤・大金(清松)		0	1	1	0-3	4
岩上・植田(太一)	③		③	1	2-1	2
内田・福地(日一)	③	2		0	1-2	3
窪・新田(明秀)	③	③	③		3-0	1

決勝トーナメント

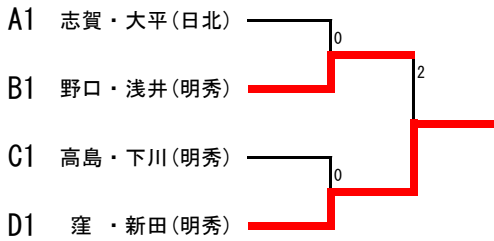

3位決定戦

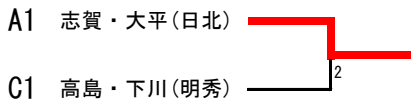

2位トーナメント

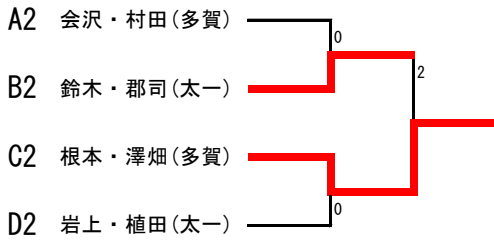

7位決定戦

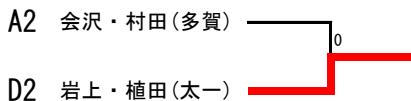

女子シングルス

1	鈴木 若香	高2 (日立商高)			宇留野 理沙	高1 (太田一高)	50
2	遠藤 綾香	高1 (磯郷英高)	0	0	和田 莉夏	高1 (日立商高)	51
3	牧野 杏梨	中3 (大久保中)			笠井 滯	中2 (十王中)	52
4	三浦 知優	高1 (日立商高)			菊地 彩花	高2 (日立二高)	53
5	伊藤 優凧	高2 (多賀高)	0	0	橋本 みなみ	高2 (日立一高)	54
6	高橋 李奈	高1 (明秀学高)		1	大門 凜	中3 (中郷中)	55
7	和氣 冊来	中3 (華川中)	2	1	廣川 真衣	高2 (日立商高)	56
8	茅根 心優	中3 (十王中)		2	石田 那琉	高1 (多賀高)	57
9	日向寺 柚芽	高2 (日立商高)		0	佐野 琴織	中2 (高萩中)	58
10	東澤 萌	高1 (太田一高)	2	2	馬上 まひろ	高1 (磯郷英高)	59
11	安嶋 穂乃花	中3 (高萩中)	1	1	與澤 風香	高1 (明秀学高)	60
12	和田 琴羽	高1 (多賀高)		1	深谷 結	中2 (台原中)	61
13	武藤 安純	高1 (高松高)			今川 綾奈	中3 (高萩中)	62
14	大宮 和紗	高2 (日立一高)			椎名 未羽	高2 (多賀高)	63
15	望月 咲樹	中3 (駒王中)		0	山崎 優季	高1 (太二西山)	64
16	下山田 彩乃	高2 (日立北高)		1	梶 沙知	高1 (高松高)	65
17	木村 萌菜	高1 (太二西山)	0	0	玉置 日菜乃	中2 (豊浦中)	66
18	井坂 瑛里	高1 (日立商高)		1	蛭田 結唯	高1 (日立商高)	67
19	廣島 もえ	中1 (泉丘中)		0	小松 夕真	高1 (日立北高)	68
20	芳賀 こだま	高2 (日立商高)		2	山根 清楓	高1 (日立一高)	69
21	羽鳥 夏花	中3 (久慈中)		1	猪狩 遥香	中2 (松岡中)	70
22	村松 美憂	高2 (磯郷英高)		1	田所 央楓	高2 (多賀高)	71
23	堀江 優実	高1 (太田一高)		0	鈴木 実咲	中3 (大久保中)	72
24	堀田 葵	中3 (松岡中)	2	0	中田 夏未	高2 (日立商高)	73
25	佐川 晶子	高1 (多賀高)		2	相良 愛美	高2 (多賀高)	74
26	蛭田 夏純	高1 (日立商高)		2	鈴木 花梨	高2 (日立商高)	75
27	馬場 亜衣美	中3 (高萩中)	2	2	野末 あかり	中3 (日一附中)	76
28	三國 姫嘉	高1 (多賀高)		2	大山 あい	中1 (中郷中)	77
29	小川 花佳	高1 (日立北高)		2	深澤 桃花	高2 (太田一高)	78
30	與澤 千楓	中3 (久慈中)		2	寺門 舞香	高1 (日立商高)	79
31	川西 彩聖	高1 (太田一高)		0	高森 叶愛	中2 (十王中)	80
32	関田 菜奈	高2 (日立商高)		0	金子 花恋	高1 (明秀学高)	81
33	古村 くるみ	中3 (中郷中)	0	2	大高 楓	高1 (太二西山)	82
34	柳 有紀	高2 (多賀高)		2	棚橋 杏佳	高1 (日立商高)	83
35	大串 奈海	高2 (日立二高)		1	森 奏恵	中3 (松岡中)	84
36	照沼 夏帆	高1 (日立一高)		0	小清水 愛衣	高2 (日立一高)	85
37	進藤 心奈	中3 (松岡中)		2	吉村 寧々花	中3 (久慈中)	86
38	黒沢 聖華	中3 (高萩中)		0	手塚 来未	高1 (磯郷英高)	87
39	小松 未侑	高1 (日立商高)		2	薄井 沙季	高2 (太田一高)	88
40	泉山 佳瑞葉	高2 (多賀高)		1	大串 麗奈	高2 (日立商高)	89
41	千田 千愛	中3 (日一附中)		0	古茂田 真奈	中2 (松岡中)	90
42	佐藤 波奈	高1 (日立商高)		1	大串 真生	高1 (明秀学高)	91
43	佐野 羽奏	高1 (日立北高)		1	大森 ひなの	中3 (高萩中)	92
44	鈴木 あみ	中2 (十王中)		0	友部 百花	高1 (多賀高)	93
45	小泉 陽花流	高2 (太二西山)		0	狐塚 唯	高2 (日立北高)	94
46	小林 彩花	高1 (磯郷英高)		2	石橋 柚帆	中3 (多賀中)	95
47	大枝 美空	高1 (日立商高)		0	谷田部 華鈴	高1 (太二西山)	96
48	林 愛理	中3 (太田中)		0	菊地 麻織	高2 (日立商高)	97
49	寺門 来美	高1 (明秀学高)		0			

※ 上位40人が県大会出場



女子シングルス（敗者復活トーナメント）

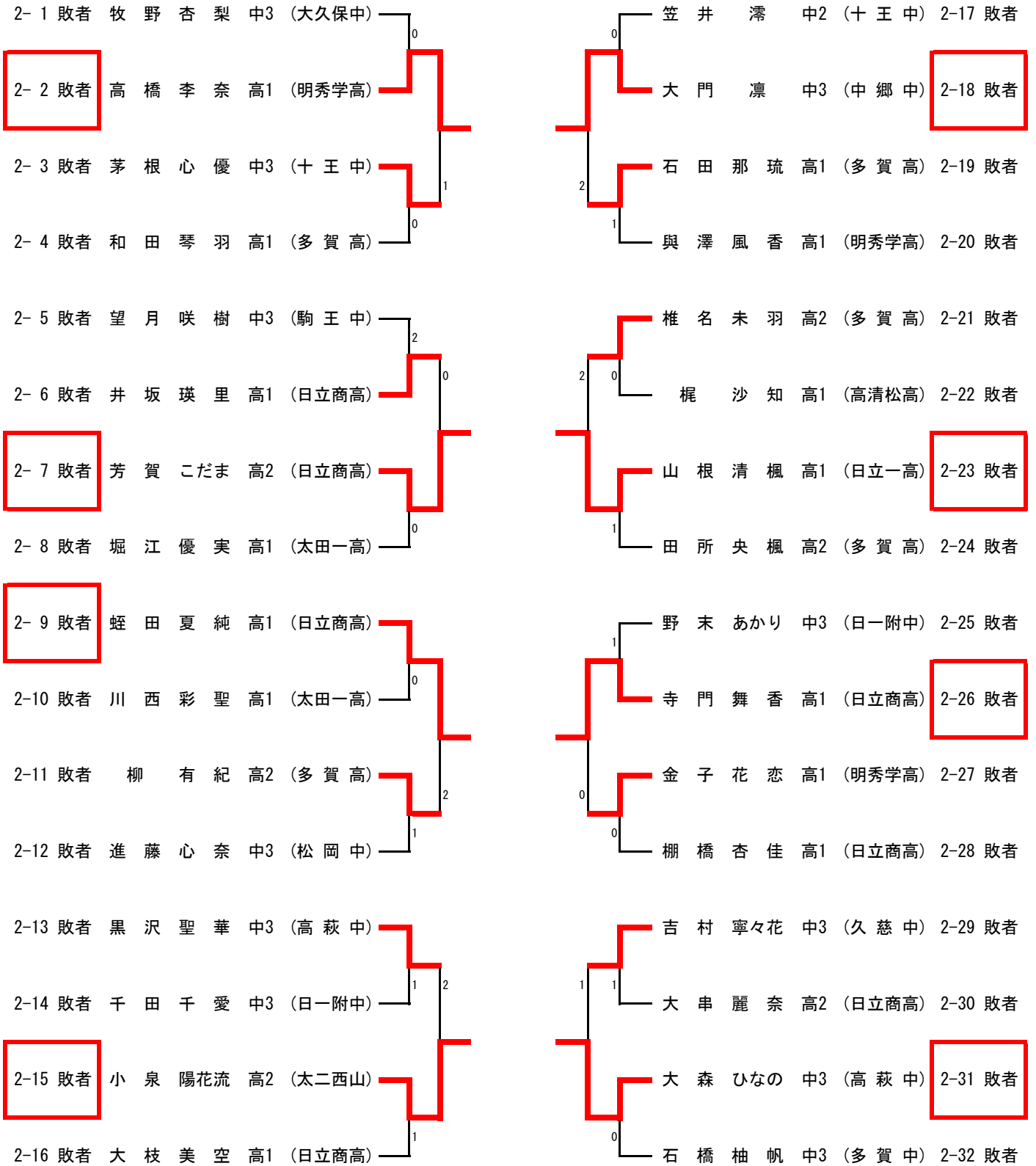

女子シングルス 上位リーグ  
ベスト16リーグ

Aリーグ	鈴木若	武藤	大宮	佐川	勝敗	順位
鈴木若 (日立商)	△	③	③	③	3-0	1
武藤 (清松)	1	△	1	③	1-2	3
大宮 (日立一)	1	③	△	③	2-1	2
佐川 (多賀)	1	1	0	△	0-3	4

Bリーグ	小川	関田	佐野	寺門	勝敗	順位
小川 (日立北)	△	1	③	1	1-2	3
関田 (日立商)	③	△	1	③	2-1	1
佐野 (日立北)	1	③	△	1	1-2	4
寺門 (明秀)	③	2	③	△	2-1	2

Cリーグ	宇留野	廣川	蛭田	小松	勝敗	順位
宇留野 (太田一)	△	③	③	③	3-0	1
廣川 (日立商)	0	△	③	③	2-1	2
蛭田 (日立商)	1	1	△	1	0-3	4
小松 (日立北)	0	1	③	△	1-2	3

Dリーグ	相良	小清水	大串	菊地	勝敗	順位
相良 (多賀)	△	1	1	2	0-3	4
小清水 (日立一)	③	△	③	1	2-1	2
大串 (明秀)	③	1	△	0	1-2	3
菊地 (日立商)	③	③	③	△	3-0	1

決勝トーナメント

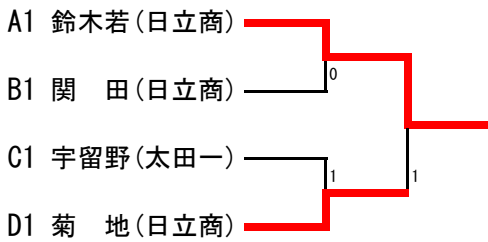

3位決定戦

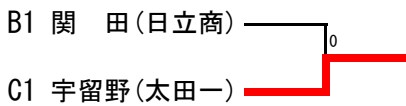

2位トーナメント

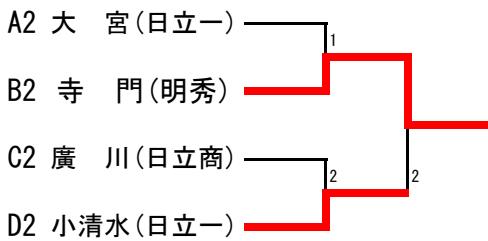

7位決定戦

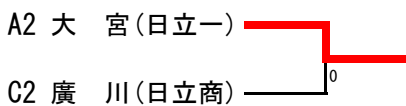

女子ダブルス 予選リーグ

Aリーグ		明秀	多賀	日商	日商	太一	郷英	日一	勝敗	順位
1	嶋崎 舞 2年・鷲山 晴子 2年 (明秀学)		③	③	③	③	③	③	6-0	1位
2	相良 愛美 2年・佐川 晶子 1年 (多賀)	1		③	③	③	③	③	5-1	2位
3	寺門 舞香 1年・蛭田 結唯 1年 (日立商)	0	1		③	③	③	③	4-2	3位
4	大串 麗奈 2年・中田 夏未 2年 (日立商)	0	0	2		③	③	③	3-3	4位
5	東澤 萌 1年・堀江 優実 1年 (太田一)	0	0	2	0		③	2	1-5	6位
6	遠藤 綾香 1年・手塚 来未 1年 (磯郷英)	0	0	0	1	0		0	0-6	7位
7	橋本 みなみ 2年・山根 清楓 1年 (日立一)	0	0	0	1	③	③		2-4	5位

Bリーグ		日商	日一	清松	太一	日商	日北	多賀	太西	勝敗	順位
8	三浦 知優 1年・蛭田 夏純 1年 (日立商)		1	③	③	③	③	③	③	6-1	2位
9	吉岡 美歌 2年・大宮 和紗 2年 (日立一)	③		③	③	③	③	③	③	7-0	1位
10	梶 沙知 1年・武藤 安純 1年 (清松)	1	0		③	③	2	1	③	3-4	4位
11	深澤 桃花 2年・川西 彩聖 1年 (太田一)	0	0	0		0	③	0	③	2-5	6位
12	小松 未侑 1年・棚橋 杏佳 1年 (日立商)	1	0	1	③		③	2	③	3-4	5位
13	狐塚 唯 2年・下山田 彩乃 2年 (日立北)	0	0	③	0	2		2	2	1-6	8位
14	椎名 未羽 2年・柳 有紀 2年 (多賀)	0	1	③	③	③	③		③	5-2	3位
15	小泉 陽花流 2年・谷田部 華鈴 1年 (太二西山)	0	0	1	2	1	③	1		1-6	7位

Cリーグ		日商	日一	日商	太一	太西	日商	明秀	多賀	勝敗	順位
16	日向寺 柚芽 2年・廣川 真衣 2年 (日立商)		③	③	③	③	③	③	③	7-0	1位
17	小清水 愛衣 2年・照沼 夏帆 1年 (日立一)	1		③	③	③	③	③	③	6-1	2位
18	鈴木 花梨 2年・芳賀 こだま 2年 (日立商)	0	2		1	③	③	③	③	4-3	4位
19	薄井 沙季 2年・宇留野 理沙 1年 (太田一)	0	0	③		③	③	③	③	5-2	3位
20	山崎 優季 1年・木村 萌菜 1年 (太二西山)	0	0	0	0		0	0	1	0-7	8位
21	井坂 瑛里 1年・佐藤 波奈 1年 (日立商)	0	0	0	1	③		0	1	1-6	7位
22	金子 花恋 1年・與澤 風香 1年 (明秀学)	0	0	1	2	③	③		③	3-4	5位
23	田所 央楓 2年・友部 百花 1年 (多賀)	0	2	2	1	③	③	1		2-5	6位

Dリーグ		日商	多賀	明秀	日北	日商	郷英	多賀	勝敗	順位
24	菊地 麻織 2年・鈴木 若香菜 2年 (日立商)		③	③	③	③	③	③	6-0	1位
25	石田 那琉 1年・三國 姫嘉 1年 (多賀)	1		③	0	③	③	③	4-2	3位
26	大串 真生 1年・高橋 李奈 1年 (明秀学)	1	0		③	③	③	③	4-2	4位
27	小川 花佳 1年・小松 夕真 1年 (日立北)	1	③	1		③	③	③	4-2	2位
28	大枝 美空 1年・和田 莉夏 1年 (日立商)	0	0	2	2		③	③	2-4	5位
29	村松 美憂 2年・小林 彩花 1年 (磯郷英)	0	2	0	1	0		③	1-5	6位
30	伊藤 優凧 2年・和田 琴羽 1年 (多賀)	0	0	0	0	2	2		0-6	7位

※ 各リーグ上位5組が県大会出場

令和元年度茨城県卓球選手権大会ジュニアの部県北地区予選会  
 令和元年8月21日  
 日立市池の川さくらアリーナ

女子ダブルス 決勝トーナメント

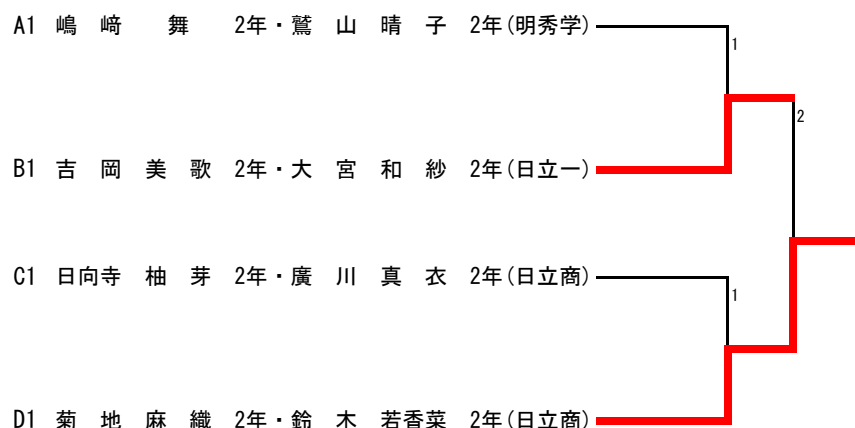

7組リーグ試合順

試合順	試合	審判	試合	審判
①	2-7	1	3-6	1
②	4-5	2	1-7	2
③	2-5	6	3-4	6
④	1-6	3	5-7	3
⑤	2-3	4	1-5	4
⑥	4-6	5	3-7	5
⑦	1-4	6	3-5	6
⑧	2-6	7	1-3	7
⑨	4-2	3	6-7	3
⑩	1-2	5	4-7	5
⑪	5-6	2		

3位決定戦

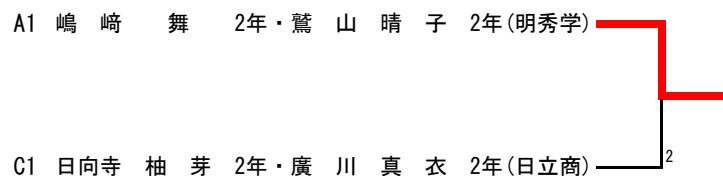

2位トーナメント

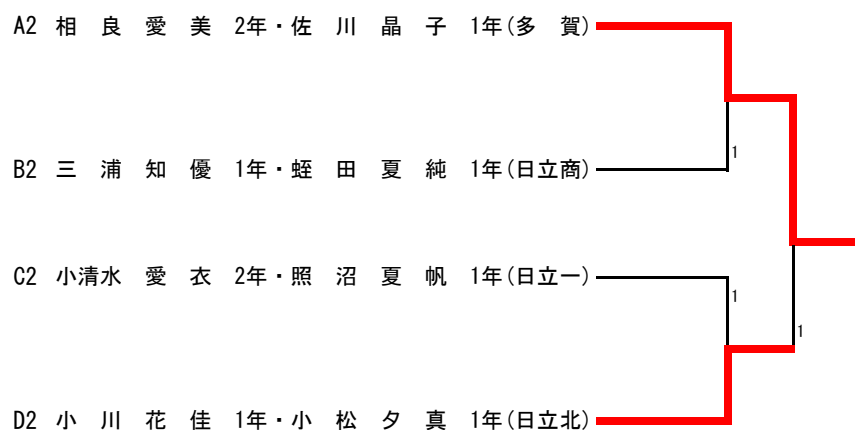

8組リーグ試合順

試合順	試合	審判	試合	審判
①	1-8	4	2-7	4
②	3-6	8	4-5	8
③	1-7	5	8-6	5
④	2-5	7	3-4	7
⑤	1-6	3	7-5	3
⑥	8-4	6	2-3	6
⑦	1-5	2	6-4	2
⑧	7-3	1	8-2	1
⑨	1-4	7	5-3	7
⑩	6-2	4	7-8	4
⑪	1-3	5	4-2	5
⑫	5-8	3	6-7	3
⑬	1-2	6	3-8	6
⑭	4-7	8	5-6	8

7位決定戦

