

男子学校対抗

予選Aリーグ	明秀日立	高萩清松	日立工業	勝 敗	順 位
1	明秀日立	○ 3-0	○ 3-0	2-0	1 位
2	高萩清松	×	×	0-2	3 位
3	日立工業	×	○ 3-0	1-1	2 位

予選Bリーグ	太田第一	日立第一	磯原郷英	科技日立	勝 敗	順 位
4	太田第一	×	○ 3-0	○ 3-0	2-1	2 位
5	日立第一	○ 3-2	○ 3-0	○ 3-1	3-0	1 位
6	磯原郷英	×	×	×	0-3	4 位
7	科技日立	×	○ 3-0	○ 3-0	1-2	3 位

予選Cリーグ	多 賀	日立北	日立商業	太二・西山	勝 敗	順 位
8	多 賀	○ 3-0	○ 3-0	○ 3-0	3-0	1 位
9	日立北	×	○ 3-0	○ 3-0	2-1	2 位
10	日立商業	×	×	○ 3-1	1-2	3 位
11	太二・西山	×	×	×	0-3	4 位

1位リーグ	明秀日立	日立第一	多 賀	勝 敗	順 位
A1	明秀日立	○ 3-0	○ 3-0	2-0	1 位
B1	日立第一	×	×	0-2	3 位
C1	多 賀	×	○ 3-0	1-1	2 位

2位リーグ	日立工業	太田第一	日立北	勝 敗	順 位
A2	日立工業	×	×	0-2	6 位
B2	太田第一	○ 3-1	×	1-1	5 位
C2	日立北	○ 3-1	○ 3-2	2-0	4 位

3位リーグ	高萩清松	科技日立	日立商業	勝 敗	順 位
A3	高萩清松	×	×	0-2	9 位
B3	科技日立	○ 3-0	○ 3-0	2-0	7 位
C3	日立商業	○ 3-1	×	1-1	8 位

【試合順序】

- ① 2-3
- ② 1-①の敗者
- ③ 1-①の勝者

【試合順序】

- ① 1-4, 2-3
- ② ①の勝者-①の敗者
- ③ 残り試合

10位決定戦

磯原郷英

太二・西山

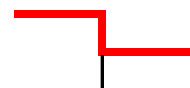

開始時間	9 : 0 0
終了時間	1 5 : 5 5

予選トーナメント

1	根澤 康平 2年 (多賀)	岩植 上田 圭輔 2年 (太田一)	28
2	清水 輝一 1年 (太二・西山)	瀧山 澤添 陸至 1年 (日立一)	29
3	海老根 寛人 2年 (太田一)	栗飯 原塚 圭吾 1年 (磯郷英)	30
4	山田 晴樹 2年 (高松)	鈴影 木山 隆之介 1年 (多賀)	31
5	木村 蓮 1年 (日立商)	佐久間 大 地 2年 (科 技)	32
6	久保倉 飛翔 1年 (多賀)	遠藤 藤井 有 倅 2年 (多賀)	33
7	森永 大遥 1年 (日立工)	寺沼 陸 翔音 2年 (日立商)	34
8	守田 匠 1年 (多賀)	茂垣 賢 吾 1年 (日立北)	35
9	原崎 駿矢 2年 (磯郷英)	野添 亮 太 2年 (日立工)	36
10	長尾 優樹 2年 (高松)	佐藤 匠 真 2年 (高松)	37
11	佐久野 輝 佑 1年 (科 技)	大鈴 阿 木 部 幹 洋 1年 (日立一)	38
12	杉本 陽汰 1年 (日立北)	関根 山 礼 央 2年 (太二・西山)	39
13	大江 内間 元祐 2年 (日立一)	藤齋 田藤 悠 翔 1年 (多賀)	40
14	内福 地 侑志 1年 (日立一)	酒征 井 拓 也 1年 (科 技)	41
15	草野 蓮 1年 (磯郷英)	伊藤 藤 天 翔 2年 (日立工)	42
16	阿久津 和馬 1年 (多賀)	石宮 坂本 怜 羽 1年 (高松)	43
17	佐藤 領 1年 (科 技)	浅川 進次郎 1年 (日立商)	44
18	遠田 隼司 2年 (多賀)	西片 大 翔 1年 (多賀)	45
19	阿植 部 哲也 2年 (太田一)	伊藤 藤 優 希 2年 (磯郷英)	46
20	大飛 田 友輔 2年 (茨キリ)	矢野 七 達 和 1年 (多賀)	47
21	大木 高村 尚暉 2年 (太田一)	細菅 川 沼 和 秋 1年 (明秀学)	48
22	武高 藤丸 巧真 2年 (日立北)	菊池 翔 太 1年 (太二・西山)	49
23	後堀 藤海 月 1年 (太二・西山)	寺大 山 耕 平 1年 (日立一)	50
24	高高 橋 洵希 2年 (日立一)	野澤 陽 生 2年 (多賀)	51
25	柏木 勇樹 1年 (高松)	西渡 村 拓 真 2年 (日立北)	52
26	岩本 隆希 1年 (科 技)	野鈴 木 大 和 1年 (太田一)	53
27	会村 沢 優 人 2年 (多賀)		

予選トーナメント

開始時間 16:00

終了時間 18:40

### 男子ダブルス 決勝トーナメント

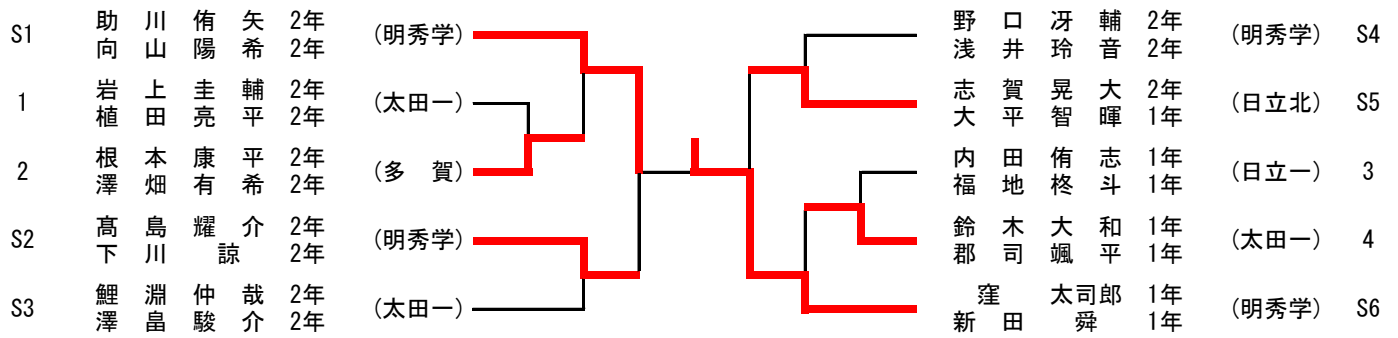

### 3位決定戦

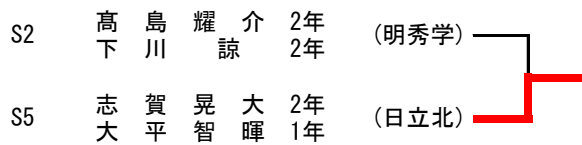

### 敗者トーナメント(決勝トーナメント)

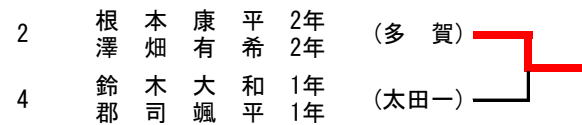

※推薦選手を除き、1位が決定していない場合のみ実施する。

### 敗者トーナメント(予選トーナメント)

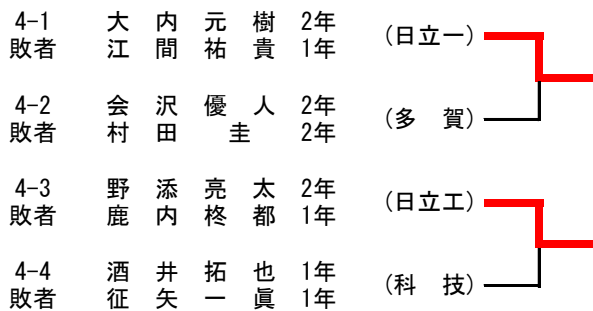

#### 決勝トーナメント

開始時間	8 : 5 5
------	---------

終了時間	1 1 : 2 0
------	-----------

予選トーナメント

1	鈴木大和	1年	(太田一)		下川諒	2年	(明秀学)	60
2	鈴木僚	2年	(多賀)		菊田翔吾	1年	(日立商)	61
3	平岡琉翔	2年	(磯郷英)		猿田陽貴	1年	(太田一)	62
4	西村拓真	2年	(日立北)		須藤惟吹	1年	(高青松)	63
5	水谷直也	1年	(日立商)		北島汰輝	1年	(日立北)	64
6	山田晴樹	2年	(高青松)		鈴木幹太	1年	(日立一)	65
7	阿部洋	1年	(日立一)		今木葉太朗	1年	(多賀)	66
8	梯遼太	1年	(明秀学)		後藤海月	1年	(太二・西山)	67
9	横倉光	2年	(多賀)		森永大遥	1年	(日立工)	68
10	瀧澤陸至	1年	(日立一)		大内海	1年	(磯郷英)	69
11	熊久保怜	1年	(科技)		藤田悠治	1年	(多賀)	70
12	武藤巧真	2年	(日立北)		黒澤宇宙	1年	(多賀)	71
13	齋藤翔	1年	(多賀)		高野京佑	1年	(科技)	72
14	北村直也	1年	(太二・西山)		高寺山耕平	1年	(日立一)	73
15	野添亮太	2年	(日立工)		高会律	1年	(日立北)	74
16	江間祐貴	1年	(日立一)		飯塚優人	2年	(多賀)	75
17	渡邊寛生	2年	(日立北)		飯塚海輝	2年	(磯郷英)	76
18	久保倉飛翔	1年	(多賀)		鈴木悠介	1年	(高青松)	77
19	矢吹拓斗	1年	(磯郷英)		梶山祐輔	2年	(太二・西山)	78
20	浅川進次郎	1年	(日立商)		大貫友輔	2年	(茨キリ)	79
21	佐久間輝	1年	(科技)		谷鳳人	1年	(科技)	80
22	遠藤有倖	2年	(多賀)		国井樹	2年	(多賀)	81
23	小林駿介	2年	(佐竹)		大貫柊	1年	(日立一)	82
24	征矢一真	1年	(科技)		岩間颯	1年	(日立北)	83
25	植田純平	2年	(太田一)		佐久間大地	2年	(科技)	84
26	石坂怜羽	1年	(高青松)		大毅士	1年	(多賀)	85
27	阿久津和馬	1年	(多賀)		伊藤森蓮	2年	(日立工)	86
28	関根大樹	1年	(太二・西山)		小野瀬千賢	1年	(日立一)	87
29	菅沼利輝	1年	(明秀学)		一柏勇樹	1年	(高青松)	88
30	岩上圭輔	2年	(太田一)		郡司颯平	1年	(太田一)	89
31	山添純	1年	(日立一)		大内元樹	2年	(日立一)	90
32	青柳友汰	2年	(日立工)		矢畑尚澄	2年	(科技)	91
33	草野蓮	1年	(磯郷英)		矢野七和	1年	(多賀)	92
34	鈴木海渡	2年	(高青松)		阿部哲也	2年	(太田一)	93
35	関根礼央	2年	(太二・西山)		菊池翔太	1年	(太二・西山)	94
36	大畑騎士	1年	(多賀)		伊藤優希	2年	(磯郷英)	95
37	飛田和音	2年	(茨キリ)		藤内彬都	1年	(日立工)	96
38	清水輝	1年	(太二・西山)		寺沼陸翔	2年	(日立商)	97
39	澤畑有希	2年	(多賀)		長尾優樹	2年	(高青松)	98
40	川崎悠人	1年	(磯郷英)		原駿矢	2年	(磯郷英)	99
41	守田匠	1年	(多賀)		杉本陽太	1年	(日立北)	100
42	茂垣賢吾	1年	(日立北)		木村紘大	2年	(太田一)	101
43	石川慶太	1年	(高青松)		逆井帝河	2年	(科技)	102
44	酒井拓也	1年	(科技)		遠田隼司	2年	(多賀)	103
45	佐藤匠真	2年	(高青松)		細川和秋	1年	(明秀学)	104
46	影山達哉	1年	(多賀)		野澤陽生	2年	(多賀)	105
47	岩本隆希	1年	(科技)		高橋彩都	1年	(日立一)	106
48	木村蓮	1年	(日立商)		宮本一輝	1年	(高青松)	107
49	村田圭	2年	(多賀)		植田亮平	2年	(太田一)	108
50	大高尚暉	2年	(太田一)		西片大翔	1年	(多賀)	109
51	堀江龍斗	2年	(太二・西山)		小林雅典	1年	(磯郷英)	110
52	内田侑志	1年	(日立一)		小谷藤天	1年	(日立工)	111
53	高橋洵希	2年	(日立一)		福地柊斗	1年	(日立一)	112
54	初見颯太	1年	(日立工)		藤大輔	1年	(太二・西山)	113
55	三森達也	1年	(多賀)		鈴木隆之介	2年	(多賀)	114
56	海老根寛人	2年	(太田一)		寺本隆之音	1年	(日立商)	115
57	栗原圭吾	1年	(磯郷英)		佐藤領	2年	(科技)	116
58	渡邊蓮央	2年	(日立北)		大金勇士	1年	(高青松)	117
59	高島耀介	2年	(明秀学)		大平智暉	1年	(日立北)	118

予選トーナメント

開始時間

8 : 55

終了時間

13 : 40

### 男子シングルス 決勝トーナメント

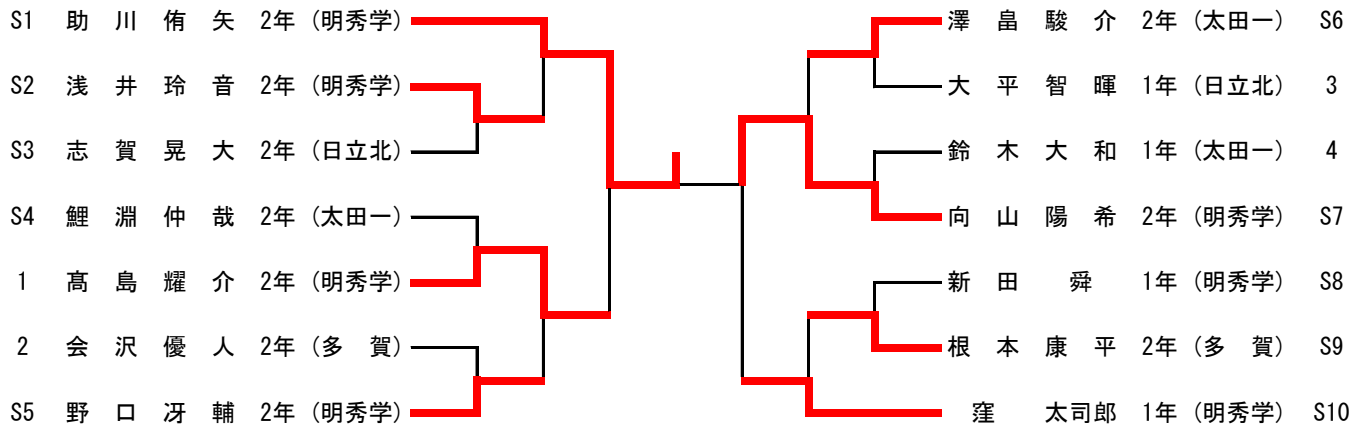

### 3位決定戦

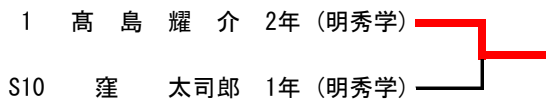

### 敗者トーナメント (予選トーナメント)

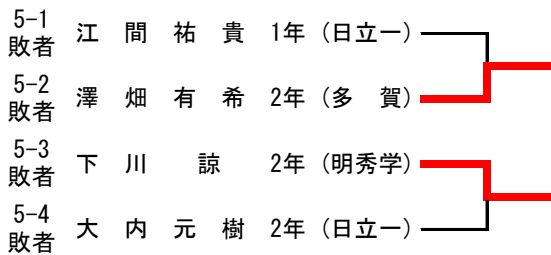

### 敗者トーナメント (予選トーナメント)

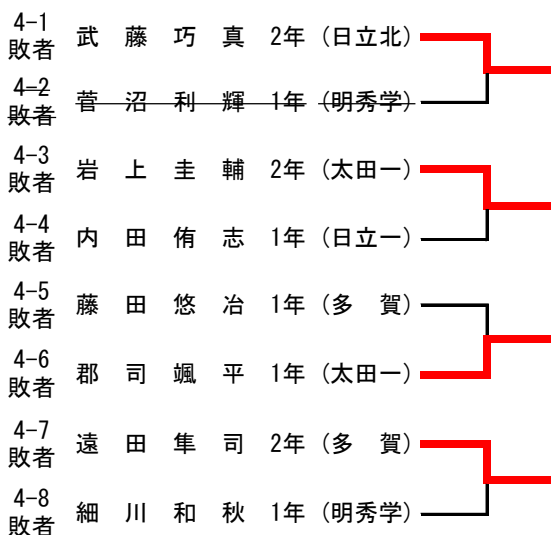

#### 予選トーナメント

開始時間	8 : 5 5
終了時間	1 3 : 4 0

#### 決勝トーナメント

開始時間	1 4 : 0 5
終了時間	1 6 : 2 5

女子学校対抗

	予選Aリーグ	明秀日立	太田第一	高萩清松	勝 敗	順 位
1	明秀日立		○ 3-0	○ 3-0	2-0	1 位
2	太田第一	× 0-3		○ 3-0	1-1	2 位
3	高萩清松	× 0-3	× 0-3		0-2	3 位

	予選Bリーグ	日立第一	日立北	磯原郷英	勝 敗	順 位
4	日立第一		○ 3-0	○ 3-0	2-0	1 位
5	日立北	× 0-3		○ 3-0	1-1	2 位
6	磯原郷英	× 0-3	× 0-3		0-2	3 位

	予選Cリーグ	日立商業	多 賀	太二・西山	勝 敗	順 位
7	日立商業		○ 3-1	○ 3-0	2-0	1 位
8	多 賀	× 1-3		○ 3-0	1-1	2 位
9	太二・西山	× 0-3	× 0-3		0-2	3 位

	1位リーグ	明秀日立	日立第一	日立商業	勝 敗	順 位
A1	明秀日立		○ 3-0	○ 3-0	2-0	1 位
B1	日立第一	× 0-3		× 1-3	0-2	3 位
C1	日立商業	× 0-3	○ 3-1		1-1	2 位

	2位リーグ	太田第一	日立北	多 賀	勝 敗	順 位
A2	太田第一		× 1-3	× 1-3	0-2	6 位
B2	日立北	○ 3-1		× 1-3	1-1	5 位
C2	多 賀	○ 3-1	○ 3-1		2-0	4 位

	3位リーグ	高萩清松	磯原郷英	太二・西山	勝 敗	順 位
A3	高萩清松		× 2-3	○ 3-0	1-1	7 位
B3	磯原郷英	○ 3-2		× 2-3	1-1	8 位
C3	太二・西山	× 0-3	○ 3-2		1-1	9 位

【試合順序】

- ① 2-3
- ② 1-①の敗者
- ③ 1-①の勝者

【試合順序】

- ① 1-4, 2-3
- ② ①の勝者-①の敗者
- ③ 残り試合

開始時間

9 : 15

終了時間

15 : 15

予選トーナメント

1	日向寺 柚 芽 2年 廣 川 真 衣 2年	(日立商)		小 川 花 佳 1年 小 松 夕 真 1年	(日立北)	14
2	狐 塚 唯 2年 佐 野 羽 奏 1年	(日立北)		大 串 麗 奈 2年 中 田 夏 未 2年	(日立商)	15
3	大 串 真 生 1年 高 橋 李 奈 1年	(明秀学)		深 澤 桃 花 2年 川 西 彩 聖 1年	(太田一)	16
4	椎 名 未 羽 2年 柳 有 紀 2年	(多 賀)		金 子 花 恋 1年 與 澤 風 香 1年	(明秀学)	17
5	大 枝 美 空 1年 和 田 莉 夏 1年	(日立商)		関 田 菜 奈 2年 佐 藤 波 奈 1年	(日立商)	18
6	東 澤 萌 1年 堀 江 優 実 1年	(太田一)		小 泉 陽花流 2年 木 村 萌 菜 1年	(太二・西山)	19
7	吉 岡 美 歌 2年 橋 本 みなみ 2年	(日立一)		石 田 那 琉 1年 三 國 姫 嘉 1年	(多 賀)	20
8	小清水 愛 衣 2年 照 沼 夏 帆 1年	(日立一)		寺 門 舞 香 1年 蛭 田 結 唯 1年	(日立商)	21
9	梶 沙 知 1年 武 藤 安 純 1年	(高清松)		田 所 央 楓 2年 友 部 百 花 1年	(多 賀)	22
10	鈴 木 花 梨 2年 芳 賀 こだま 2年	(日立商)		手塚 来 未 1年 馬 上 まひろ 1年	(磯郷英)	23
11	伊 藤 優 凧 2年 和 田 琴 羽 1年	(多 賀)		薄 井 沙 季 2年 宇留野 理 沙 1年	(太田一)	24
12	村 松 美 憂 2年 小 林 彩 花 1年	(磯郷英)		大 宮 和 紗 2年 山 根 清 楓 1年	(日立一)	25
13	蛭 田 夏 純 1年 三 浦 知 優 1年	(日立商)		小 松 未 侑 1年 棚 橋 杏 佳 1年	(日立商)	26
				相 良 愛 美 2年 佐 川 晶 子 1年	(多 賀)	27

予選トーナメント

開始時間	15:20
終了時間	17:10

### 女子ダブルス 決勝トーナメント

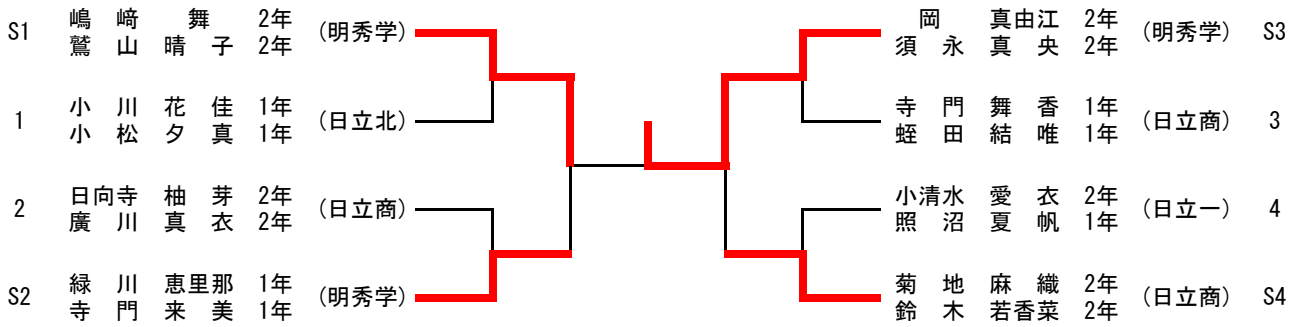

### 3位決定戦

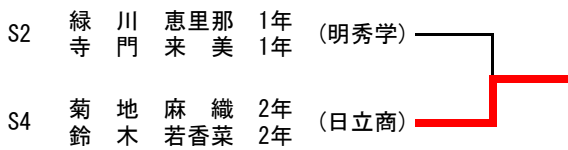

### 敗者トーナメント (決勝トーナメント)

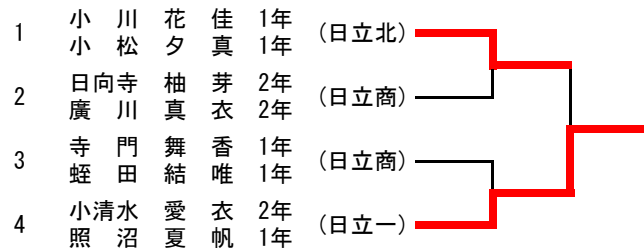

※推薦選手を除き、1位が決定していない場合のみ実施する。

### 敗者トーナメント (予選トーナメント)

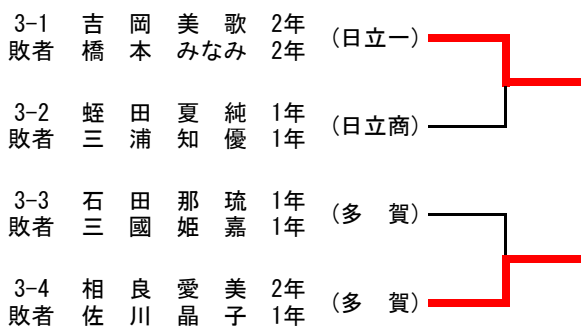

#### 決勝トーナメント

開始時間	8 : 55
終了時間	11 : 50



女子シングルス 予選トーナメント

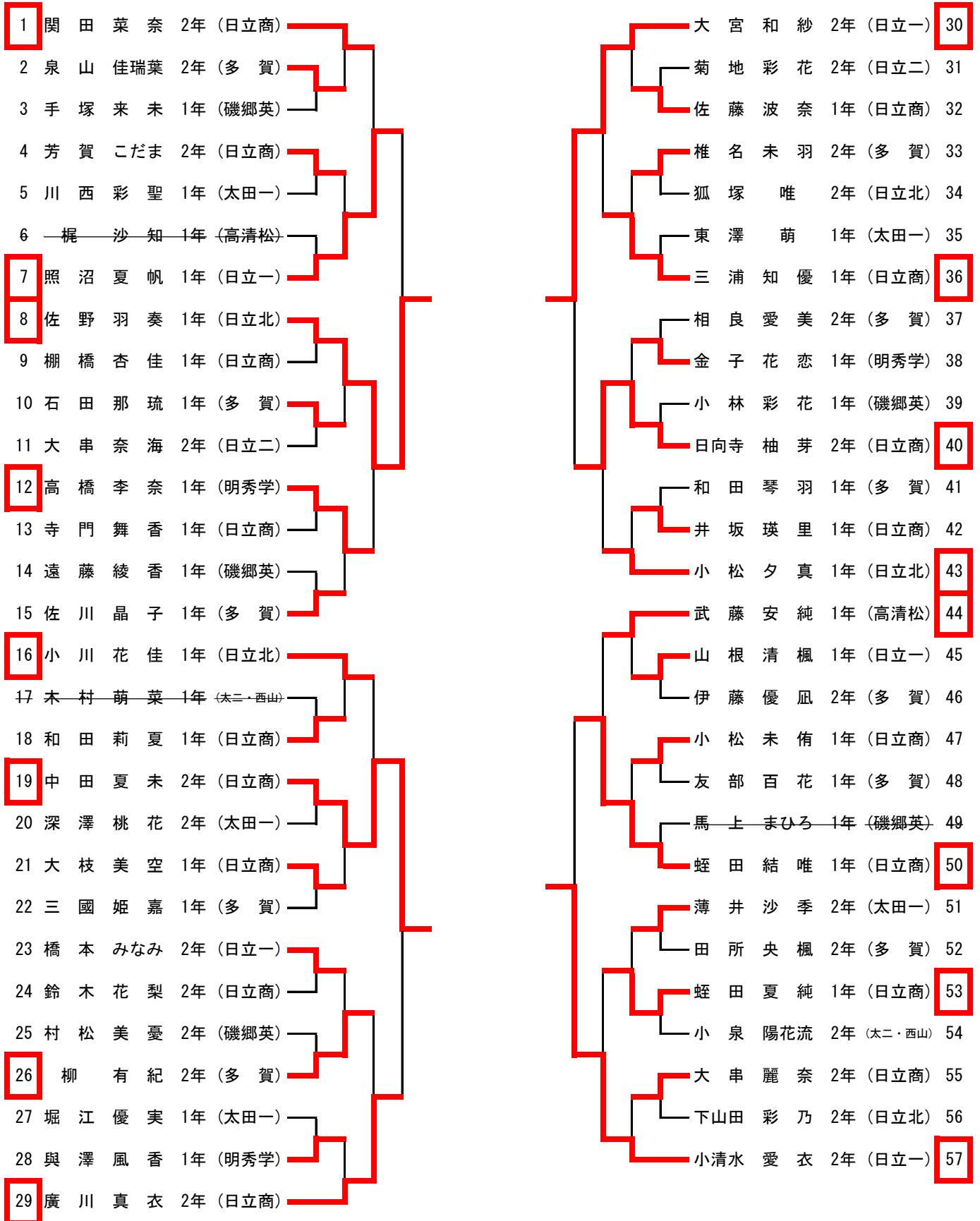

予選トーナメント

開始時間	10 : 05
終了時間	14 : 15

### 女子シングルス 決勝トーナメント

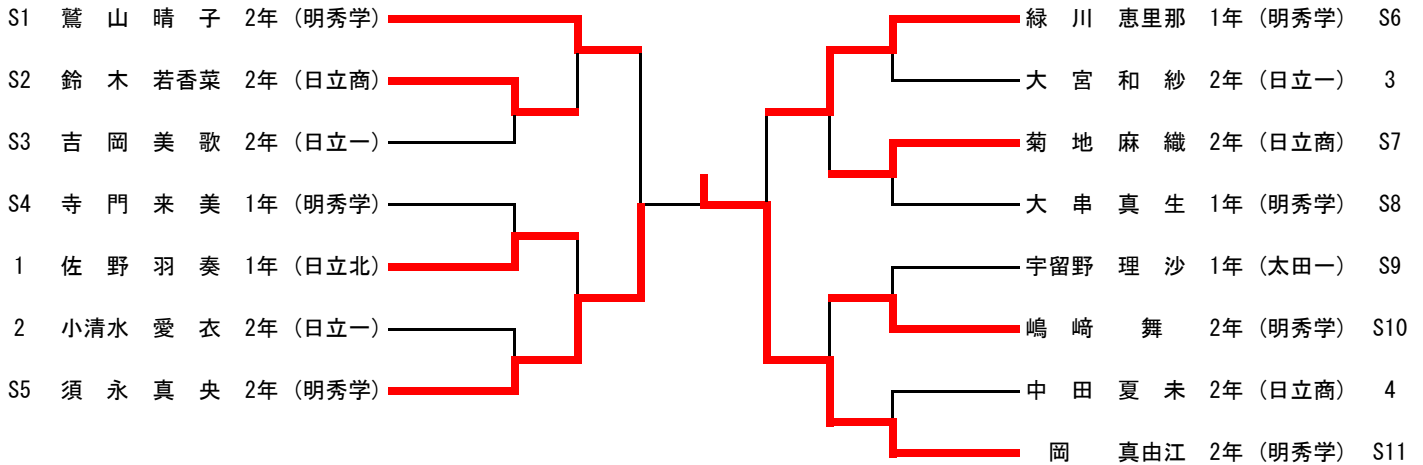

### 3位決定戦

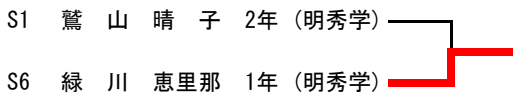

### 敗者トーナメント (予選トーナメント)

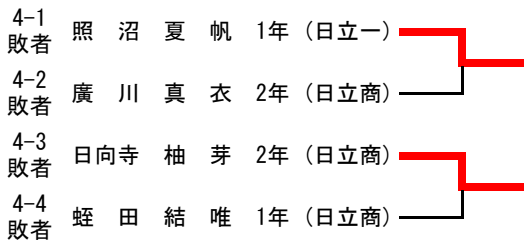

### 敗者トーナメント (予選トーナメント)



### 決勝トーナメント

開始時間	14 : 35
終了時間	15 : 45