

男子ダブルス (1)

1	助川・向山 (明秀学)				鯉淵・澤島 (太田一)	56
2	川崎・金子 (石岡二)		0		二川・鶴見 (岩井)	57
3	大垣・雨甲斐 (古河二)	2		0	熊谷・福原 (国際大)	58
4	佐藤・逆井 (科技学)		1		石田・高杉 (東洋牛)	59
5	風間・谷田川 (鹿島)			0	久保田・猪狩 (古河二)	60
6	河野・小林 (茨城)		1	1	古郡・富永 (笠間)	61
7	岩渕・南 (栄進)				藤・菊池 (太二・西山)	62
8	塚原・梶川 (竹園)		0		樋口・野口 (清真)	63
9	田地・田所 (土浦三)		1	2	大場・鴨志田 (海洋)	64
10	猪又・山崎 (水戸工)			1	奥脇・井上 (並中等)	65
11	赤岩・熊田 (古河一)		0		山田・石川 (高清松)	66
12	阿部・植田純 (太田一)			0	小関・秋田 (伊奈)	67
13	佐久間・松浦 (常磐大)		0		田中・宇野 (水戸一)	68
14	宮内・東山 (玉造工)			1	高崎・秋山 (紫水)	69
15	谷島・川又 (下館工)	2	0	0	高岡・古谷 (海一)	70
16	高久・河野 (勝田)			0	内田・福地 (日立一)	71
17	福田・照沼 (桜ノ牧)			0	原田・宮村 (土浦一)	72
18	寺沼・寺本 (日立商)	0	0		北川・鳥居 (波崎)	73
19	浅野・野村 (土浦二)		0		佐藤・泉 (水戸工)	74
20	相島・飯塚愛 (境)			0	野村・八戸 (つく工)	75
21	稲見・吉田 (三和)		0		鴨志田・國府田 (下館二)	76
22	後藤・小林 (常総)			2	箕輪・大竹 (鉾田二)	77
23	西村・渡邊 (日立北)		1	2	岡崎・藤田 (常大宮)	78
24	池野・小澤 (常大宮)			1	木本・榊原 (松陽)	79
25	渡辺・椎名 (伊奈)		2		石川・田辺 (石岡二)	80
26	高橋・富山 (土日大)		0	2	菜花・平田 (真壁)	81
27	武田・中村 (神栖)				中田・野崎 (茨城)	82
28	津雲・近藤 (牛久)				染谷海・知久 (岩日大)	83
29	粕谷・奥田 (那珂)		0	1	山口・水野 (栄進)	84
30	高崎・館 (下館一)				鈴木・吉崎 (玉造工)	85
31	後藤・堀江 (太二・西山)		0		栗原・山田 (坂東総)	86
32	伊勢山・渡邊璃 (鉾田一)			0	武藤・高丸 (日立北)	87
33	安留・磯山 (海二)			1	横須賀・吉田 (石岡一)	88
34	佐藤輝・平島 (湖北)		0		桑名・長洲 (水戸農)	89
35	荒蒔・竹内 (緑岡)				森永・谷藤 (日立工)	90
36	<del>根本・澤畑 (多賀)</del>			0	山田・川崎 (茨城東)	91
37	大島・松沼 (八千代)		2		近藤・北村 (下妻二)	92
38	山口・平塚 (松陽)			0	津日・戸島 ( <del>霞ヶ浦</del> )	93
39	永井・小沼 (土浦工)			0	林田・木村 (守谷)	94
40	杉本・阿部 (つく工)		1	0	湯浅・佐々木 (神栖)	95
41	棚井・渡部 (勝田工)			1	富永・岩間 (桜常北)	96
42	大古・片野 (紫水)			0	上野・五十嵐 (桜ノ牧)	97
43	羽鳥・針谷 (総和工)		0	1	宮本・鴻巣 (常総)	98
44	岩上・研井 (水城)			0	佐々木・物井 (下館一)	99
45	宮内・戸塚 (茨城東)		0		伊藤・矢吹 (磯郷英)	100
46	染野・野手 (下妻一)		0	0	川村・皆川 (竜一)	101
47	服部・吉田 (中央)			0	加藤・山口 (茗溪)	102
48	大内・江間 (日立一)			0	山本光・徳本 (土日大)	103
49	中沢・小野崎 (水戸農)		1		田尻・沼里 (水戸商)	104
50	飯田・菜花 (下妻二)			0	浅川・水谷 (日立商)	105
51	片桐・山本 (麻生)			1	森山・石原 (竹園)	106
52	斎藤・関井 (東洋牛)		0		飯田・渡邊涼 (鉾田一)	107
53	草野・小林 (磯郷英)			0	アマデオ・大山 (佐和)	108
54	加藤木・関 (桜常北)		0		浅井・野口 (明秀学)	109
55	西村・酒巻 (岩日大)					

男子ダブルス (2)

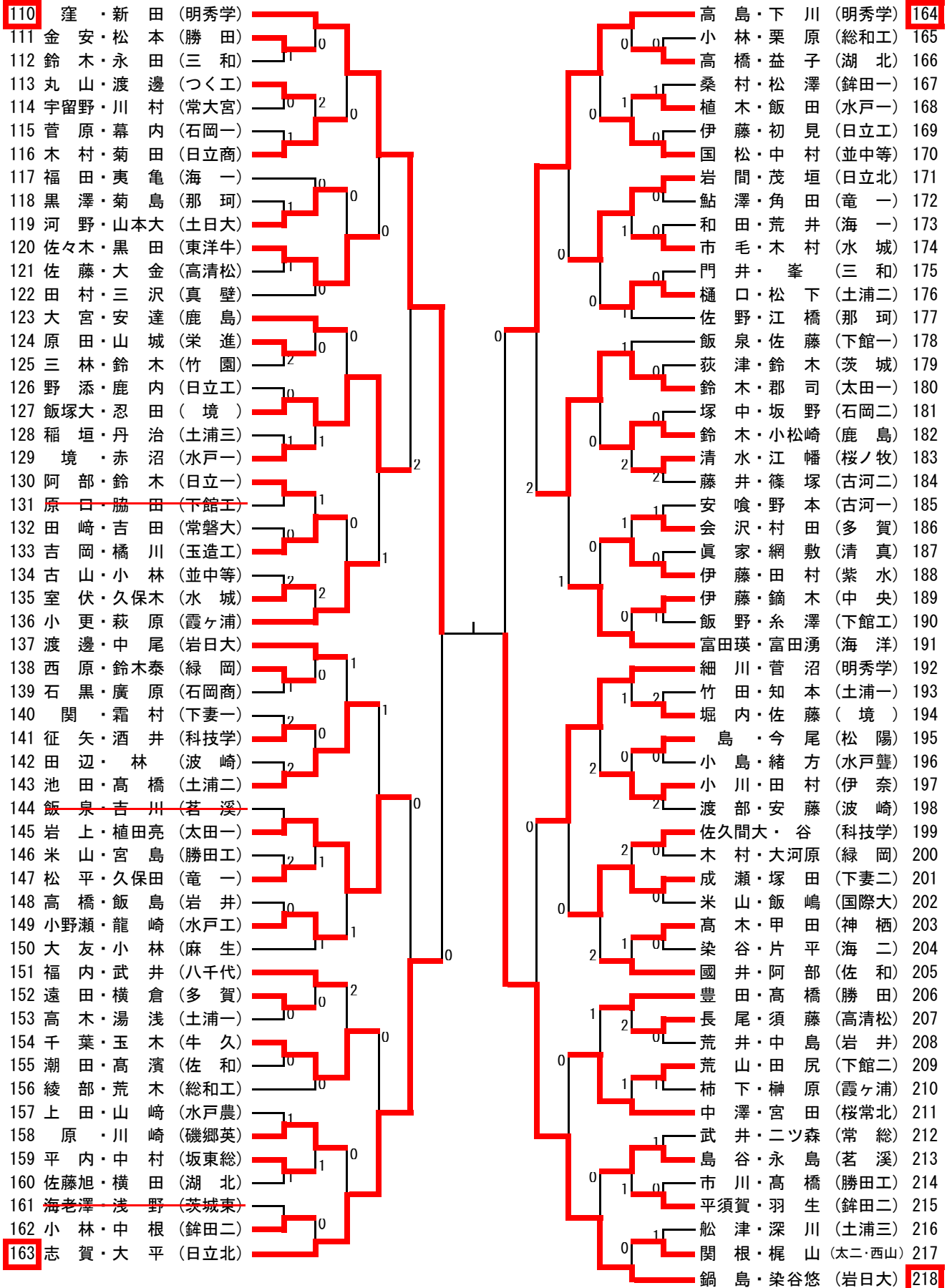

男子シングルス (1)

1	鍋島 (岩日大)				向山 (明秀学)	62
2	宮本 (高松)	0			山池 (つく工)	63
3	河本 (茨城)				菊場 (水戸農)	64
4	谷中 (海一)				大網敷 (海洋)	65
5	清水 (太二・西山)	0	0		篠塚 (清真)	66
6	南 (栄進)	0			篠塚 (古河二)	67
7	伊本 (竹園)				平島 (湖北)	68
8	渡部 (勝田工)				高山 (太田一)	69
9	塚田 (並中等)	0			山本大 (土日大)	70
10	東山 (玉造工)	0	0		中村 (坂東総)	71
11	吉田 (石岡商)	0			河野 (勝田)	72
12	飯泉 (茗溪)				松平 (竜一)	73
13	阿部 (太田一)	2			村田 (多賀)	74
14	海老澤 (茨城東)	0			石山 (玉造工)	75
15	柿下 (霞ヶ浦)				國府田 (下館二)	76
16	田村 (伊奈)				近藤 (牛久)	77
17	佐野 (那珂)	2			荒井 (水戸工)	78
18	谷田川 (鹿島)		0		峯 (三和)	79
19	大樽 (中央)	0			水谷 (日立商)	80
20	竹内 (緑岡)	2			伊藤 (磯郷英)	81
21	高杉 (東洋牛)		1		染谷海 (岩日大)	82
22	堀内 (境)	0			中島 (岩井)	83
23	細川 (明秀学)	0			伊藤 (中央)	84
24	飯島 (岩井)	0			佐藤 (下館一)	85
25	小澤 (常大宮)	0			北島 (日立北)	86
26	箕輪 (鉦田二)	1	1		米山 (勝田工)	87
27	宮村 (土浦一)	1			松下 (土浦二)	88
28	川崎 (磯郷英)				境 (水戸一)	89
29	廣瀬 (水戸農)	0	0		小林 (下館工)	90
30	後藤 (真壁)	0			中塚 (藤代)	91
31	岩崎 (紫水)				羽生 (鉦田二)	92
32	篠原 (那珂湊)				関 (下妻一)	93
33	大里 (古河一)	0			桑村 (鉦田一)	94
34	高橋 (湖北)	2			熊谷 (国際大)	95
35	野添 (日立工)				岩間 (日立北)	96
36	渡邊 (つく工)	0	0		大畑 (多賀)	97
37	鈴木 (波崎)	0			黒田 (東洋牛)	98
38	宮本 (常総)				市毛 (水城)	99
39	鈴木 (水城)	2			相島 (境)	100
40	大友 (麻生)				今尾 (松陽)	101
41	福内 (八千代)	2	0		川崎 (茨城東)	102
42	皆川 (竜一)				加藤 (茗溪)	103
43	富山 (土日大)				林 (波崎)	104
44	杉山 (下館工)	1	1		川井 (竹園)	105
45	清水 (桜ノ牧)	2			永井 (土浦工)	106
46	征矢 (科技学)				谷 (科技学)	107
47	武田 (神栖)				潮田 (佐和)	108
48	田辺 (石岡二)	0			高岡 (海一)	109
49	松浦 (常磐大)	0	2		郡司 (太田一)	110
50	霜村 (下妻一)	0			江幡 (桜ノ牧)	111
51	成瀬 (下妻二)	1			稲垣 (土浦三)	112
52	植木 (水戸一)	1			小松崎 (鹿島)	113
53	高丸 (日立北)				小関 (伊奈)	114
54	樋口 (土浦二)	2			沼里 (水戸商)	115
55	渡邊 (鉦田一)	2			田村 (紫水)	116
56	谷島 (水戸工)				大金 (高松)	117
57	高橋彩 (日立一)	1			荒木 (総和工)	118
58	片平 (海二)	0			谷田部 (茨城)	119
59	幕内 (石岡一)	1			知本 (土浦一)	120
60	館 (下館一)				萩谷 (緑岡)	121
61	根本 (多賀)	1			小林 (並中等)	122
					新田 (明秀学)	123



男子シングルス (3)

246	窪	(明秀学)		鯉淵	(太田一)	307
247	森山	(竹園)		河野	(土日大)	308
248	関井	(東洋牛)		樋田	(常大宮)	309
249	関根	(太二・西山)		菊田	(日立商)	310
250	川崎	(石岡二)		國府田	(八千代)	311
251	室伏	(水城)		澤田	(勝田)	312
252	染谷	(守谷)		黒夷	(海一)	313
253	佐藤	(石岡一)		高亀崎	(紫水)	314
254	岡崎	(常大宮)		染野	(下妻一)	315
255	飯田	(下妻二)		草野	(磯郷英)	316
256	風間	(鹿島)		國井	(佐和)	317
257	猪又	(水戸工)		大宮	(鹿島)	318
258	野村	(つく工)		西片	(多賀)	319
259	佐久間輝	(科技学)		山城	(栄進)	320
260	田地	(土浦三)		飯塚愛	(境)	321
261	田尻	(下館二)		高橋山	(土浦二)	322
262	長洲	(水戸農)		寺山田	(日立一)	323
263	伊藤	(日立工)		山中	(茨城東)	324
264	竹田	(土浦一)		高木	(並中等)	325
265	樋口	(清真)		龍崎	(神栖)	326
266	高尾	(紫水)		高崎	(水戸工)	327
267	脇田	(下館工)		萩原	(下館一)	328
268	植田亮	(太田一)		萩原	(霞ヶ浦)	329
269	小川	(伊奈)		橋川	(玉造工)	330
270	宮内	(茨城東)		磯山	(古河二)	331
271	原田	(霞ヶ浦)		皆川	(那珂)	332
272	川井	(鉦田一)		西村	(竜一)	333
273	寺沼	(日立商)		岡山	(日立北)	334
274	宮崎	(並中等)		安山	(土浦工)	335
275	廣原	(石岡商)		山喰	(古河一)	336
276	豊田	(勝田)		山口	(松陽)	337
277	小林	(常総)		伊勢山	(鉦田一)	338
278	吉川	(茗溪)		吉田	(常磐大)	339
279	高橋	(勝田工)		菜花	(真壁)	340
280	星	(土日大)		八戸	(つく工)	341
281	土田	(水戸商)		鈴木	(東洋牛)	342
282	横倉	(多賀)		上木	(水戸農)	343
283	酒卷	(岩日大)		谷藤	(日立工)	344
284	玉木	(牛久)		佐藤輝	(湖北)	345
285	富永	(桜常北)		飯田	(坂東総)	346
286	磯山	(海二)		鴨志田	(海洋)	347
287	大内	(日立一)		鳥居	(波崎)	348
288	吉田	(中央)		下川	(明秀学)	349
289	片桐	(麻生)		崎山	(友部)	350
290	二川	(岩井)		崎山	(中央)	351
291	宇野	(水戸一)		鏑木	(総和工)	352
292	福田	(海一)		綾後	(常総)	353
293	武藤	(日立北)		西原	(緑岡)	354
294	浅野	(土浦二)		北村	(下妻二)	355
295	照沼	(桜ノ牧)		山本	(麻生)	356
296	米山	(国際大)		棚井	(勝田工)	357
297	小林	(総和工)		深川	(土浦三)	358
298	和田	(茨城)		永島	(茗溪)	359
299	安藤	(波崎)		石川	(高清松)	360
300	須藤	(高清松)		門井	(三和)	361
301	平須賀	(鉦田二)		菅原	(石岡一)	362
302	平田	(真壁)		菅木	(太田一)	363
303	矢口	(栄進)		荒井	(岩井)	364
304	近藤	(那珂)		大森	(多賀)	365
305	永島	(古河二)		網野	(水城)	366
306	浅井	(明秀学)		渡邊	(岩日大)	367

C

男子シングルス (4)

368	志賀	(日立北)					津雲	(牛久)	429
369	賀美	(中央)	0				渡邊	(日立北)	430
370	柿沼	(茨城東)	1				印南	(三和)	431
371	小林	(佐竹)	2				影山	(松陽)	432
372	杉本	(つく工)	0	0			幡谷	(鹿島)	433
373	谷田貝	(国際大)	2				椎名	(伊奈)	434
374	安達	(鹿島)	1				中澤	(桜常北)	435
375	藤田	(常大宮)	1				塚中	(石岡二)	436
376	鴨志田	(下館二)	1				印藤	(海一)	437
377	島	(松陽)	1	0			田辺	(波崎)	438
378	小林	(磯郷英)	0				高久	(勝田)	439
379	篠崎	(下館工)	2				中沢	(水戸農)	440
380	野口	(清真)	1	2			百鬼	(下館一)	441
381	和田	(海一)	0				岩淵	(栄進)	442
382	宮島	(勝田工)	0				岩上	(太田一)	443
383	原野	(土浦一)	0				岩西	(岩日大)	444
384	染野	(総和工)	0	0			佐々木	(東洋牛)	445
385	田尻	(水戸商)	0	2			アマデオ	(佐和)	446
386	菅沼	(明秀学)	0				藤田	(多賀)	447
387	近藤	(下妻二)	0				田所	(土浦三)	448
388	平野	(土浦二)	1	2			国松	(並中等)	449
389	山田	(高清松)	0				佐藤	(水戸工)	450
390	小野瀬	(水戸工)	0				寺本	(日立商)	451
391	塚原	(竹園)	0		1		野村	(土浦二)	452
392	高橋洵	(日立一)	0				札崎	(鉦田二)	453
393	齋藤	(東洋牛)	0	0			中山	(常磐大)	454
394	黒澤	(那珂)	0		1		山泉	(下妻二)	455
395	高濱	(佐和)	0				湯浅	(下妻一)	456
396	佐藤	(竜一)	0				高島	(土浦一)	457
397	宮内	(玉造工)	0				山本光	(明秀学)	458
398	知久	(岩日大)	0				佐々木	(土日大)	459
399	北川	(波崎)	2				三林	(神栖)	460
400	渡辺	(伊奈)	0				仲田	(竹園)	461
401	茂垣	(日立北)	0				原	(桜ノ牧)	462
402	田村	(真壁)	2				酒寄	(磯郷英)	463
403	友部	(桜ノ牧)	2				研井	(下館工)	464
404	吉田	(石岡一)	0	2			山田裕	(水城)	465
405	藤	(太二・西山)	0				林田	(紫水)	466
406	富田湧	(海洋)	2		0		後藤	(守谷)	467
407	窪	(鉦田二)	0				水野	(太二・西山)	468
408	安留	(海二)	0	1			佐藤旭	(茨城)	469
409	津口	(霞ヶ浦)	0				藤井	(湖北)	470
410	吉田	(三和)	1				飯田	(古河二)	471
411	小沼	(土浦工)	0				小島	(鉦田一)	472
412	富永	(笠間)	0				久保田	(水戸聾)	473
413	会沢	(多賀)	0				鈴木泰	(竜一)	474
414	中村	(神栖)	1				嶋	(緑工)	475
415	宇賀神	(境)	1				渡邊	(玉造工)	476
416	中田	(茨城)	0	2			野本	(霞ヶ浦)	477
417	大古	(紫水)	2				武井	(古河一)	478
418	鈴木	(太田一)	0				佐久間大	(八千代)	479
419	横田	(湖北)	0				中野	(科技学)	480
420	坂詰	(水戸一)	0	0			武井	(葵陵)	481
421	島谷	(茗溪)	0				忍田	(常総)	482
422	松沼	(八千代)	1				佐藤	(境)	483
423	松尾	(常総)	0				青柳	(石岡商)	484
424	木村	(緑岡)	0	0			山田	(日立工)	485
425	山田	(坂東総)	0				鶴見	(水戸一)	486
426	矢畑	(科技学)	0				内山	(岩井)	487
427	金子	(石岡二)	0	0			助川	(麻生)	488
428	飯泉	(下館一)	0					(明秀学)	489

女子ダブルス

1	菊地・鈴木若 (日立商)						鷺山・岡 (明秀学)	61
2	川崎・根本 (佐和)	0	0				永藤・谷貝 (下妻二)	62
3	鈴木・小林 (常総)						安田・久保木 (那珂)	63
4	齊藤・磯 (伊奈)	0					中沢・沼尻 (栄進)	64
5	高島・石井 (水戸商)						小牧・瀬戸口 (鉾田一)	65
6	小野澤・阿部 (土浦三)	1	0				渡辺・矢中 (境)	66
7	大串・菊地 (日立二)						本間・鈴木尚 (緑岡)	67
8	大串・高橋 (明秀学)						宮本・武藤 (八千代)	68
9	小林・飯田 (水戸一)	0					芹沢・金城 (湖北)	69
10	猪瀬・江野尻 (下妻一)						安齊・清水口 (水戸二)	70
11	川田・宮本 (栄進)	2	0				深澤・川西 (太田一)	71
12	山本・矢作 (竜一)						石川・大山 (桜ノ牧)	72
13	井川・岩崎 (鉾田一)	1	2	2			狐塚・佐野 (日立北)	73
14	石井・蛭澤 (葵陵)	0					遠藤・萩島 (海一)	74
15	飯島・鈴木 (下館二)						小林・木下 (江戸取)	75
16	網川・手澤 (大成女)						寺門・蛭田結 (日立商)	76
17	沼尻・中村 (竹園)	1					飯山・諏訪 (三和)	77
18	堀江・田添 (柳川)						内海・栗木 (石岡一)	78
19	中澤・神永 (土浦二)	0					仲田・栗田 (水戸聳)	79
20	相田・塩畑 (桜ノ牧)	0					美留町・後藤 (水戸三)	80
21	小川・小松 (日立北)						村上・関谷 (常総)	81
22	鈴木・石田 (中央)	0					田崎・塚田 (下館二)	82
23	前野・黒川 (岩日大)						菅佐原・山上 (鹿島)	83
24	甲斐・折笠 (水戸三)						綿引・小國 (佐和)	84
25	飯田・森 (古河一)	0					櫻井・長島 (石岡商)	85
26	友金・橋本 (藤代)	0	1	1			関・仁平 (古河一)	86
27	金子・與澤 (明秀学)						手塚・馬上 (磯郷英)	87
28	藤澤・白田 (古河二)	0					椎名・柳 (多賀)	88
29	橋本・山根 (日立一)						大竹・高木 (土浦一)	89
30	灘・鬼頭 (霞ヶ浦)						小沼・宮嶋 (大成女)	90
31	吉岡・大宮 (日立一)						緑川・寺門 (明秀学)	91
32	萩ノ谷・秋葉 (石岡商)	0					小野寺・菊池 (笠間)	92
33	新堂・外山 (水戸農)						村井・篠塚 (海一)	93
34	町山・齋藤 (境)						梶・武藤 (高松)	94
35	村松・小林 (磯郷英)						高野・中野 (常磐大)	95
36	石川彩・日野 (土浦二)						岡田・木村 (下妻一)	96
37	大内・山田 (水戸三)	1	1				角田・関口 (竜一)	97
38	結束・高萩 (海一)	0					黒田・三沢 (清真)	98
39	薄井・宇留野 (太田一)	1					内藤・田中 (土浦三)	99
40	石崎・関山 (水戸二)	2					根本・田中 (岩日大)	100
41	平山・安田 (鉾田一)	2					小林・鈴木 (大成女)	101
42	池田・岸野 (常総)						相良・佐川 (多賀)	102
43	中嶋・井坂 (佐和)	2	1				佐藤・鈴木 (茨城東)	103
44	石田・三國 (多賀)						高崎・西村 (下館一)	104
45	岩崎・齊藤 (下館二)						永井・仲田 (栄進)	105
46	横山・鹿島 (勝田)	1					鈴木・菅谷 (麻生)	106
47	蛭田夏・三浦 (日立商)						那須・平間 (勝田)	107
48	川上・工藤 (土浦一)	1	0				川畑・石井 (松陽)	108
49	小野・杉田 (下妻二)						出口紫・出口紗 (古河二)	109
50	高松・田口 (下館一)						清水・照沼 (日立一)	110
51	東ヶ崎・久保田 (茨城東)	0	2	0			下澤・田上 (桜ノ牧)	111
52	山田・木本 (紫水)	1					加藤・樋口 (竹園)	112
53	鈴木・山村 (波崎)						多田・木村 (土浦二)	113
54	阿部・細川 (八千代)	0					小澤・桑原 (石岡二)	114
55	金澤・片岡 (水戸聳)						市村・石塚 (下妻二)	115
56	小泉・木村 (太二・西山)	0					亘・田村 (水戸商)	116
57	長峰・水貝 (鹿島学)						日向寺・廣川 (日立商)	117
58	小岩・平田 (竹園)	0					東澤・堀江 (太田一)	118
59	小形・豊島 (竜一)						浅見・澤畑 (水戸二)	119
60	須永・嶋崎 (明秀学)						川松・古井神 (下館二)	120

女子シングルス (1)

1	小林莉 (大成女)					吉岡 (日立一)	38
2	棚橋 (日立商)		0			瀬戸口 (鉾田一)	39
<del>3</del>	<del>海老沼 (下館三)</del>					篠塚 (海一)	40
4	新堂 (水戸農)		1	0		萩ノ谷 (石岡商)	41
5	中沢 (栄進)					鈴木尚 (緑岡)	42
6	日野 (土浦二)					堀江 (太田一)	43
7	飯塚 (海二)		0	2	0	石井 (茨城)	44
8	後藤 (常磐大)		0			関谷 (常総)	45
9	山村 (波崎)					杉山 (下館一)	46
<del>10</del>	<del>小林 (磯郷英)</del>					仲田 (水戸聳)	47
11	齋藤 (守谷)			0		多田 (土浦二)	48
12	根本 (佐和)		0			阿部 (八千代)	49
13	阿部 (土浦三)		0			手塚 (磯郷英)	50
14	塩畑 (桜ノ牧)				0	中野 (桜常北)	51
15	東澤 (太田一)					廣川 (日立商)	52
16	久保木 (那珂)		2			高木 (土浦一)	53
17	村井 (海一)		0		1	杉山 (三和)	54
18	岩崎 (鉾田一)			1		東ヶ崎 (茨城東)	55
19	山本 (竜一)			2		田崎 (下館二)	56
20	沼尻 (竹園)			2		佐川 (多賀)	57
21	石田 (多賀)			2		清水口 (水戸二)	58
22	平間 (勝田)		0			川畑 (松陽)	59
23	木本 (紫水)			1	0	出口紫 (古河二)	60
24	田中 (岩日大)				0	川田 (栄進)	61
25	岩崎 (下館二)			0		岡田 (下妻一)	62
26	鈴木 (中央)		0	0		宮嶋 (大成女)	63
27	日向寺 (日立商)			0		佐野 (日立北)	64
28	砥綿 (水戸三)					飯田 (古河一)	65
29	村上 (常総)			0		小澤 (石岡二)	66
30	町山 (境)				1	山上 (鹿島)	67
31	黒田 (清真)		1	2	0	山田 (水戸三)	68
32	石崎 (水戸二)				0	関口 (竜一)	69
33	山根 (日立一)				0	大串 (日立二)	70
34	齊藤 (伊奈)		0	0		栗田 (水戸商)	71
35	金城 (湖北)					谷貝 (下妻二)	72
36	井坂 (佐和)		2	0		大串 (明秀学)	73
<del>37</del>	<del>嶋崎 (明秀学)</del>						

A



女子シングルス (2)

74	須 永 (明秀学)						鬼 頭 (霞ヶ浦)	111
75	小 形 (竜 一)		0				<del>菊 池 (笠 間)</del>	<del>112</del>
76	鈴 木 (茨城東)	1					下山田 (日立北)	113
77	梶 (高清松)		0	0			関 (古河一)	114
78	藤 澤 (古河二)						川 上 (土浦一)	115
79	仲 田 (栄 進)						小石川 (下館二)	116
80	後 藤 (桜常北)		0			2	安 田 (鉾田一)	117
81	小 松 (日立商)			0		0	小 國 (佐 和)	118
82	武 藤 (八千代)		2			0	相 沢 (中 央)	119
83	友 部 (多 賀)			0			安 齊 (水戸二)	120
84	斎 藤 (緑 岡)		0			1	三 浦 (日立商)	121
85	齊 藤 (下館二)					0	黒 川 (岩日大)	122
86	田 添 (柳 川)			0		0	小 高 (土日大)	123
87	丸 井 (石岡二)			0		0	照 沼 (日立一)	124
88	手 澤 (大成女)					1	内 海 (石岡一)	125
89	内 藤 (土浦三)		0			0	三 沢 (清 真)	126
90	狐 塚 (日立北)					1	樋 口 (竹 園)	127
91	市 村 (下妻二)		1	2		1	横 山 (勝 田)	128
92	小 林 (水戸一)						大 内 (水戸三)	129
93	鈴 木 (常 総)			1			山 田 (紫 水)	130
94	田 上 (桜ノ牧)					2	細 川 (八千代)	131
95	森 (古河一)			1		0	水 貝 (鹿島学)	132
96	薄 井 (太田一)					2	石 川 (桜ノ牧)	133
97	結 束 (海 一)			0		0	風 野 (岩 瀬)	134
98	西 村 (下館一)					0	関 田 (日立商)	135
99	中 島 (松 陽)			0		1	木 下 (江戸取)	136
100	後 藤 (水戸三)			2		0	高 島 (水戸商)	137
101	與 沢 (明秀学)					0	古谷野 (下館二)	138
102	石川彩 (土浦二)						塚 田 (下妻二)	139
103	加 藤 (水戸農)			0		1	三 國 (多 賀)	140
104	菅 谷 (麻 生)					1	田 中 (土浦三)	141
105	加 藤 (竹 園)			1		1	金 澤 (水戸聳)	142
106	渡 辺 ( 境 )						木 村 (下妻一)	143
107	木 村 (太二・西山)			0		0	馬 上 (磯郷英)	144
108	橋 本 (藤 代)			1		0	秋 葉 (石岡商)	145
109	檜 山 (那 珂)					0	蛭 澤 (葵 陵)	146
110	鈴木若 (日立商)						緑 川 (明秀学)	147

B

女子シングルス (3)

148	岡	(明秀学)								寺門	(明秀学)	185
149	片岡	(水戸聾)								小岩	(竹園)	186
150	廣江	(土浦三)		0						池内	(桜ノ牧)	187
151	高松	(下館一)			0	0				豊島	(竜一)	188
152	菅佐原	(鹿島)								大枝	(日立商)	189
153	望月	(水戸工)								仁平	(古河一)	190
154	芹沢	(湖北)		1	0					羽生	(霞ヶ浦)	191
155	橋本	(日立一)			2					鈴木	(波崎)	192
156	宮本	(八千代)								飯田	(水戸一)	193
157	中田	(日立商)			2					小清水	(日立一)	194
158	小野	(下妻二)		1		1				川松	(下館二)	195
159	亘	(水戸商)								岡本	(土浦二)	196
160	小林	(江戸取)								高野	(常磐大)	197
161	久保田	(茨城東)			2					川西	(太田一)	198
162	櫻井	(石岡商)								浅見	(水戸二)	199
163	萩島	(海一)								江野尻	(下妻一)	200
164	和田	(多賀)								佐藤	(水戸三)	201
165	長峰	(鹿島学)		1	0					宮本	(栄進)	202
166	下澤	(桜ノ牧)								蛭田夏	(日立商)	203
167	角田	(竜一)								外山	(水戸農)	204
168	美留町	(水戸三)			2					大賀	(常総)	205
169	白田	(古河二)			0					中嶋	(佐和)	206
170	平田	(竹園)			1	1				杉田	(下妻二)	207
171	平山	(鉾田一)								鹿島	(勝田)	208
172	神永	(土浦二)			1					大竹	(土浦一)	209
173	塚田	(下館二)								高橋	(明秀学)	210
174	小松	(日立北)			1	2				飯島	(下館二)	211
175	綱川	(大成女)								西本	(紫水)	212
176	石井	(葵陵)								諏訪	(三和)	213
177	磯	(伊奈)			0					相良	(多賀)	214
178	友金	(藤代)				0	0			本間	(緑岡)	215
179	安田	(那珂)								遠藤	(海一)	216
180	齋藤	(境)								桑原	(石岡二)	217
181	武藤	(高清松)			2	1				遠藤	(磯郷英)	218
182	鈴木花	(日立商)								豊浦	(柳川)	219
183	森田	(中央)				0				小沼	(大成女)	220
184	前野	(岩日大)										

C

女子シングルス (4)

221	宇留野	(太田一)							菊地	(日立商)	257
222	那須	(勝田)							石井	(松陽)	258
223	生井	(八千代)	1						田口	(下館一)	259
224	寺門	(日立商)							佐藤	(茨城東)	260
225	石田	(中央)							小泉	(太二・西山)	261
226	小野澤	(土浦三)							福田	(岩井)	262
227	綿引	(佐和)							長島	(石岡商)	263
228	高崎	(下館一)							大曾根	(清真)	264
229	小牧	(鉾田一)							折笠	(水戸三)	265
230	大宮	(日立一)							灘	(霞ヶ浦)	266
231	今井	(真壁)							高井	(古河一)	267
232	田村	(水戸商)							小林千	(大成女)	268
233	永井	(栄進)							深澤	(太田一)	269
234	飯山	(三和)							根本	(岩日大)	270
235	金子	(明秀学)							椎名	(多賀)	271
236	藤崎	(鉾田二)							川崎	(佐和)	272
237	大山	(桜ノ牧)							名塚	(石岡二)	273
238	古井神	(下館二)							堀江	(柳川)	274
239	蛭田結	(日立商)							渡邊	(下館二)	275
240	廣江	(岩瀬)							沼尻	(栄進)	276
241	中野	(常磐大)							石井	(水戸商)	277
242	矢作	(竜一)							井川	(鉾田一)	278
243	澤畑	(水戸二)							出口紗	(古河二)	279
244	小野寺	(笠間)							関山	(水戸二)	280
245	鈴木	(麻生)							村松	(磯郷英)	281
246	中村	(竹園)							八木	(石岡一)	282
247	池田	(常総)							石塚	(下妻二)	283
248	甲斐	(水戸三)							相田	(桜ノ牧)	284
249	小川	(日立北)							芳賀	(日立商)	285
250	中澤	(土浦二)							山崎	(水戸一)	286
251	鈴木	(下館二)							岸野	(常総)	287
252	工藤	(土浦一)							高萩	(海一)	288
253	栗田	(水戸聳)							菊地	(日立二)	289
254	矢中	(境)							関口	(桜常北)	290
255	伊藤	(多賀)							猪瀬	(下妻一)	291
256	鈴木	(大成女)							木村	(土浦二)	292
									鷺山	(明秀学)	293

# ダブルス決勝リーグ戦

令和元年度 茨城県高校卓球新人(個人)戦大会

令和2年1月30日, 31日

霞ヶ浦文化体育会館

男子	助川 向山 (明秀学)	浅井 野口 (明秀学)	窪 新田 (明秀学)	鍋島 染谷悠 (岩日大)	P	勝敗	順位
助川 向山 (明秀学)		11-4 11-5 11-3	11-8 11-5 3-11 11-8	1	5	2-1	2
浅井 野口 (明秀学)	0		1	1	3	0-3	4
窪 新田 (明秀学)	1	9-11 12-10 11-8 11-6		0	4	1-2	3
鍋島 染谷悠 (岩日大)	12-10 4-11 14-12 11-7	11-3 11-3 6-11 11-5	11-6 11-6 11-8		6	3-0	1

【優勝】 鍋島 典・染谷 悠寿(岩瀬日大)

女子	前野 黒川 (岩日大)	須永 嶋崎 (明秀学)	鷺山 岡 (明秀学)	緑川 寺門 (明秀学)	P	勝敗	順位
前野 黒川 (岩日大)		1	0	11-7 11-4 7-11 12-10	4	1-2	3
須永 嶋崎 (明秀学)	11-7 11-9 6-11 11-7		0	7-11 11-3 11-9 11-8	5	2-1	2
鷺山 岡 (明秀学)	11-6 11-9 11-5	11-4 11-4 11-8		11-8 13-11 2-11 14-12	6	3-0	1
緑川 寺門 (明秀学)	1	1	1		3	0-3	4

【優勝】 鷺山 晴子・岡 真由江(明秀学園)

男子シングルス決勝リーグ戦

令和元年度 茨城県高校卓球新人戦大会

令和2年1月30日, 1月31日

霞ヶ浦文化体育会館

Aリーグ*	1 鍋島 (岩日大)	53 高丸 (日立北)	62 向山 (明秀学)	123 新田 (明秀学)	P	勝敗	順位
1 鍋島 (岩日大)		11-7 11-3 11-5	11-4 12-10 11-7	11-5 11-5 11-3	6	3-0	1
53 高丸 (日立北)	0		0	1	3	0-3	4
62 向山 (明秀学)	0	11-7 11-9 11-4		0	4	1-2	3
123 新田 (明秀学)	0	11-5 9-11 11-8 11-5	11-5 11-9 11-9		5	2-1	2

Cリーグ*	246 窪 (明秀学)	306 浅井 (明秀学)	307 鯉淵 (太田一)	349 下川 (明秀学)	P	勝敗	順位
246 窪 (明秀学)		11-7 11-4 11-9	11-8 6-11 11-6 11-7	11-6 9-11 11-5 11-5	6	3-0	1
306 浅井 (明秀学)	0		11-4 11-8 6-11 11-8	11-7 11-6 11-7	5	2-1	2
307 鯉淵 (太田一)	1	1		11-8 6-11 8-11 11-5 11-9	4	1-2	3
349 下川 (明秀学)	1	0	2		3	0-3	4

Bリーグ*	124 野口 (明秀学)	184 富田瑛 (海洋)	185 染谷悠 (岩日大)	245 澤島 (太田一)	P	勝敗	順位
124 野口 (明秀学)		8-11 11-3 10-12 11-6 11-9	2	2	4	1-2	3
184 富田瑛 (海洋)	2		0	1	3	0-3	4
185 染谷悠 (岩日大)	8-11 11-7 11-6 3-11 12-10	11-7 11-5 11-4		11-4 11-9 14-12	6	3-0	1
245 澤島 (太田一)	18-16 9-11 7-11 11-4 14-12	8-11 11-6 11-7 12-10	0		5	2-1	2

Dリーグ*	368 志賀 (日立北)	428 飯泉 (下館一)	444 西村 (岩日大)	489 助川 (明秀学)	P	勝敗	順位
368 志賀 (日立北)		2	11-4 11-7 12-14 12-10	0	4	1-2	3
428 飯泉 (下館一)	4-11 11-8 12-10 8-11 11-9		5-11 14-12 12-14 11-9 11-7	0	5	2-1	2
444 西村 (岩日大)	1	2		0	3	0-3	4
489 助川 (明秀学)	11-8 11-7 15-13	11-5 11-7 11-3	11-6 11-3 11-5		6	3-0	1

女子シングルス決勝リーグ戦

令和元年度 茨城県高校卓球新人戦大会  
令和2年1月31日, 2月1日  
霞ヶ浦文化体育会館

Aリーグ	1 小林莉 (大成女)	37 嶋崎 (明秀学)	38 吉岡 (日立一)	63 宮嶋 (大成女)	P	勝敗	順位
1 小林莉 (大成女)		11-5 11-7 11-2	11-7 11-6 11-3	11-8 11-4 11-8	6	3-0	1
37 嶋崎 (明秀学)	0		11-9 11-9 8-11 11-3	11-8 11-8 11-8	5	2-1	2
38 吉岡 (日立一)	0	1		11-5 11-13 11-7 11-3	4	1-2	3
63 宮嶋 (大成女)	0	0	1		3	0-3	4

Cリーグ	148 岡 (明秀学)	184 前野 (岩日大)	185 寺門 (明秀学)	220 小沼 (大成女)	P	勝敗	順位
148 岡 (明秀学)		11-9 11-5 4-11 8-11 11-8	11-8 11-6 12-10	6-11 11-8 11-6 15-13	6	3-0	1
184 前野 (岩日大)	2		11-8 11-6 11-7	9-11 11-9 11-5 11-8	5	2-1	2
185 寺門 (明秀学)	0	0		0	3	0-3	4
220 小沼 (大成女)	1	1	11-4 11-7 12-10		4	1-2	3

Bリーグ	74 須永 (明秀学)	110 鈴木若 (日立商)	111 鬼頭 (霞ヶ浦)	147 緑川 (明秀学)	P	勝敗	順位
74 須永 (明秀学)		11-8 11-4 11-5	11-7 12-10 8-11 11-8	7-11 11-5 11-5 7-11 11-6	6	3-0	1
110 鈴木若 (日立商)	0		11-7 11-7 11-9	2	4	1-2	3
111 鬼頭 (霞ヶ浦)	1	0		0	3	0-3	4
147 緑川 (明秀学)	2	6-11 9-11 11-6 13-11 11-9	11-6 11-7 11-3		5	2-1	2

Dリーグ	221 宇留野 (太田一)	256 鈴木 (大成女)	266 灘 (霞ヶ浦)	293 鷺山 (明秀学)	P	勝敗	順位
221 宇留野 (太田一)		0	0	0	3	0-3	4
256 鈴木 (大成女)	11-9 11-5 11-5		1	0	4	1-2	3
266 灘 (霞ヶ浦)	11-8 11-9 11-7	9-11 11-8 11-7 11-8		2	5	2-1	2
293 鷺山 (明秀学)	11-4 11-4 11-7	11-5 11-5 12-10	6-11 12-14 11-2 11-9 11-4		6	3-0	1

# 男子シングルス順位決定戦

令和元年度 茨城県高校卓球新人戦大会  
 令和2年1月30日, 1月31日  
 霞ヶ浦文化体育会館

## 【1位トーナメント】

### 【決勝】

### 【3位決定】

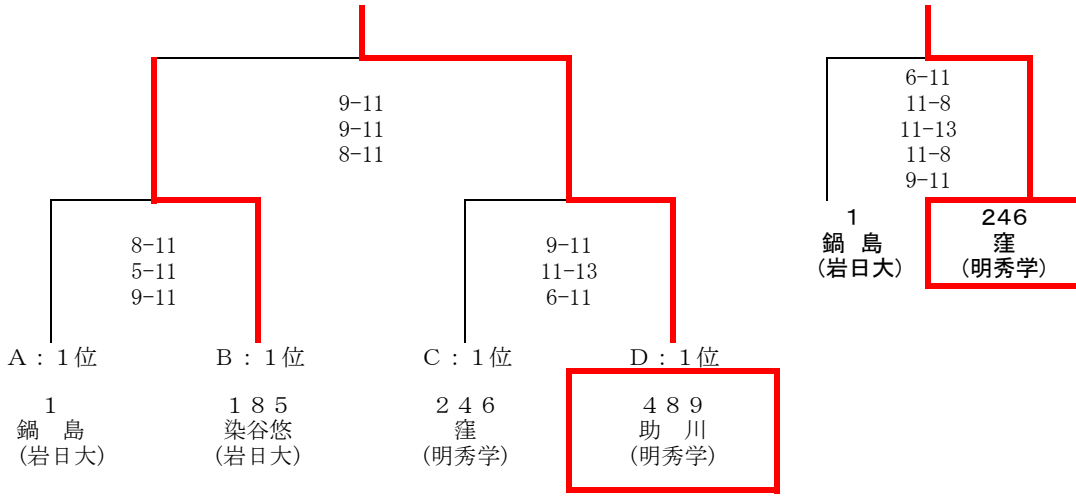

## 【2位トーナメント】

### 【5位決定】

### 【7位決定】

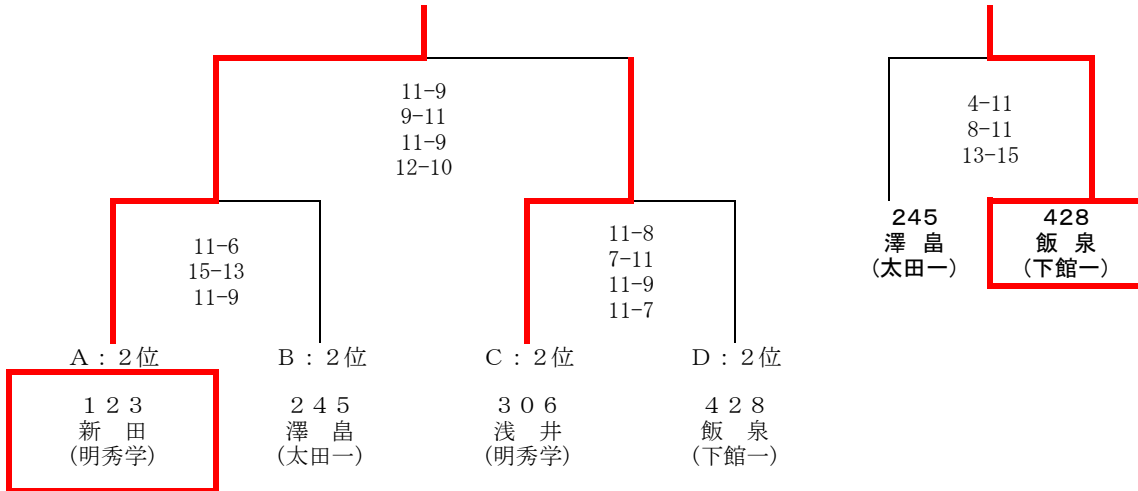

令和元年度第47回全国高等学校選抜卓球大会：令和2年3月25日（水）～28日（土）

会場：千葉県 千葉ポートアリーナ

男子シングルス：飯泉 翼（下館一）

参加資格：令和元年度新人戦（学校対抗1, 2位）および全国大会出場者経験者以外

# 女子シングルス順位決定戦

令和元年度 茨城県高校卓球新人戦大会  
 令和2年1月31日, 2月1日  
 霞ヶ浦文化体育会館

## 【1位トーナメント】

### 【決勝】

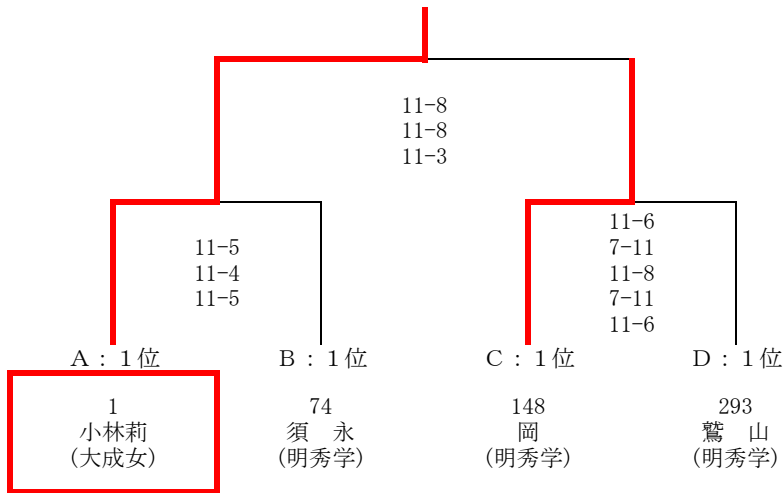

### 【3位決定】

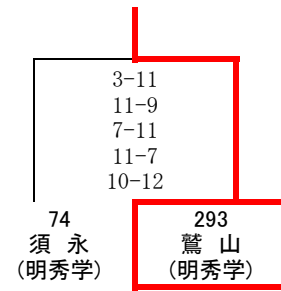

## 【2位トーナメント】

### 【5位決定】

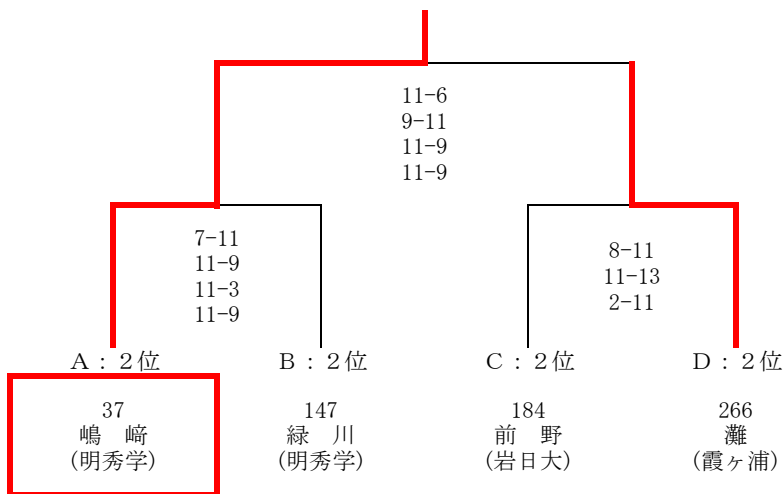

### 【7位決定】

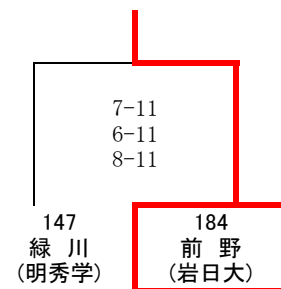

令和元年度第47回全国高等学校選抜卓球大会：令和2年3月25日（水）～28日（土）

会場：千葉県 千葉ポートアリーナ

女子シングルス：灘 音羽（霞ヶ浦）

参加資格：令和元年度新人戦（学校対抗1, 2位）および全国大会出場者経験者以外