

男子団体戦

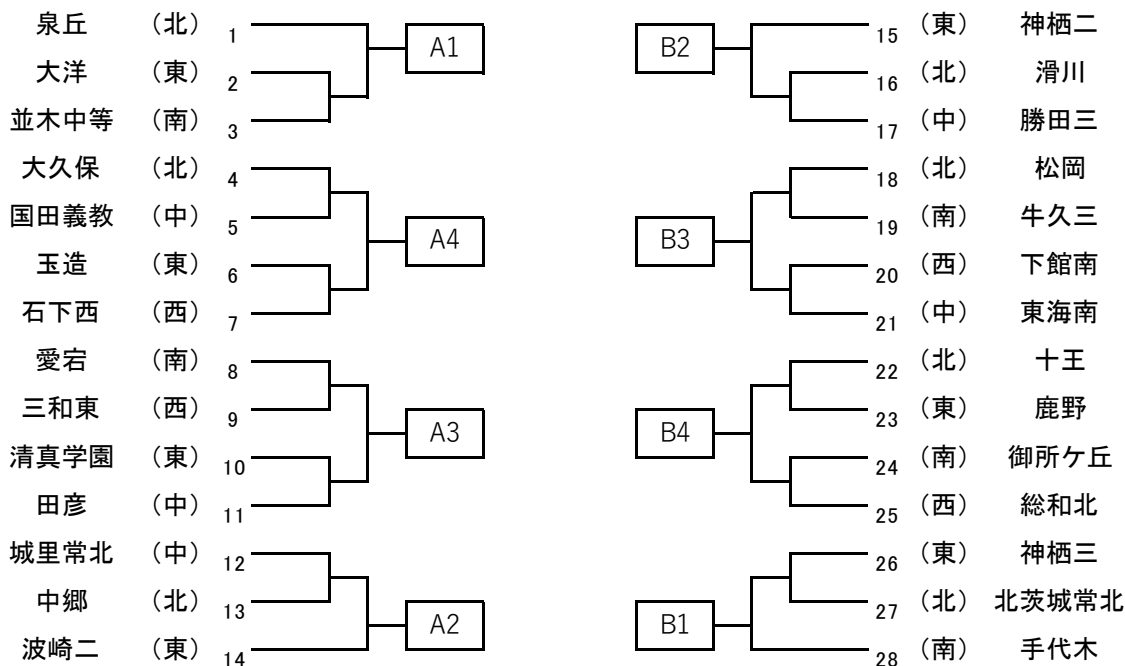

準決勝リーグA

						ポイント	順位
A1							
A2							
A3							
A4							

準決勝リーグB

						ポイント	順位
B1							
B2							
B3							
B4							

①:A1-A4 ②:A2-A3 ③:①勝-②負 ④:②勝-①負 ⑤⑥:残りの試合

①:B1-B4 ②:B2-B3 ③:①勝-②負 ④:②勝-①負 ⑤⑥:残りの試合

決勝

3位代表決定戦①

A 1位

B 1位

A 2位

B 2位

\_\_\_\_\_ - \_\_\_\_\_

4位代表決定戦その1②

4位代表決定戦その2

A 3位

B 3位

①の敗者

②の勝者

\_\_\_\_\_ - \_\_\_\_\_

最終順位

- 1位 \_\_\_\_\_
- 2位 \_\_\_\_\_
- 3位 \_\_\_\_\_
- 4位 \_\_\_\_\_

女子団体戦

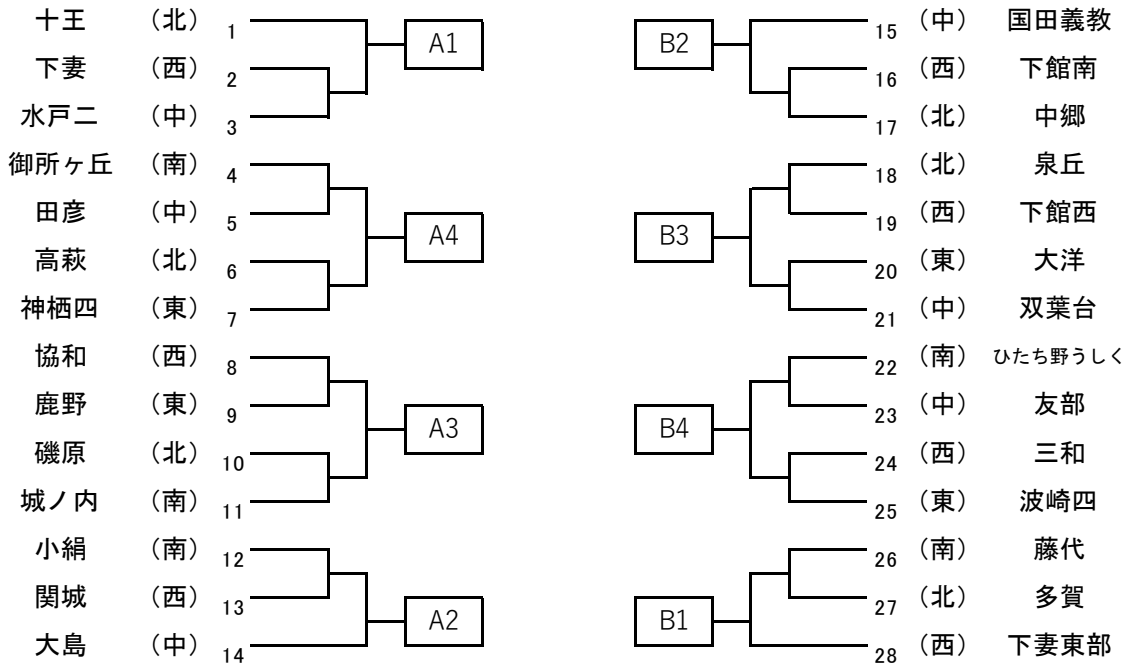

準決勝リーグA

						ポイント	順位
A1							
A2							
A3							
A4							

準決勝リーグB

						ポイント	順位
B1							
B2							
B3							
B4							

①:A1-A4 ②:A2-A3 ③:①勝-②負 ④:②勝-①負 ⑤⑥:残りの試合  
①:B1-B4 ②:B2-B3 ③:①勝-②負 ④:②勝-①負 ⑤⑥:残りの試合

決勝

3位代表決定戦①

A 1位		B 1位		A 2位		B 2位	
_____		_____		_____		_____	
4位代表決定戦その1②				4位代表決定戦その2			
A 3位		B 3位		①の敗者		②の勝者	
_____		_____		_____		_____	

最終順位

- 1位 \_\_\_\_\_
- 2位 \_\_\_\_\_
- 3位 \_\_\_\_\_
- 4位 \_\_\_\_\_

男子シングルス

1 椿 達一朗	神栖三	2-1		2-17	宮本 琉太郎	牛久三	49
2 丹下 陽斗	常北	1-1		1-17	山岸 風輝	岩井	50
3 杉山 康太	下館北		3-1		白石 侑暉	久慈	51
4 伊藤 資	高萩	1-2		1-18	仙波 優聖	笠間	52
5 横田 蒼空	明光		2-2	2-18	磯野 蓮	波崎三	53
6 江平 宗貴	美浦		4-1		北澤 怜治	城ノ内	54
7 師岡 聖樹	泉丘	2-3		2-19	杉山 紘也	伊奈東	55
8 片寄 優人	神栖二	1-3		1-19	茅根 大耀	十王	56
9 飯野 佑樹	伊奈東		3-2		白石 暖明	神栖二	57
10 島村 広希	総和北	1-4		1-20	間野 大馳	下館北	58
11 和久井悠生	勝田三		2-4	2-20	佐藤 斗	神栖三	59
12 古賀 祐樹	並木中等		5-1		白石 遼河	水戸二	60
13 富山 碧斗	東海南	2-5		2-21	岸波 龍也	谷和原	61
14 五十嵐青葉	ひたち野うしく	1-5		1-21	青木 愛夢	潮来一	62
15 縮 尚樹	大久保		3-3		石川 航聖	泉丘	63
16 野口 翔矢	神栖四	1-6		1-22	高井 遼	大久保	64
17 大畠 良樹	附属		2-6	2-22	清水 拓磨	佐野	65
18 藤川 壮牙	三和東		4-2		間中 大翔	総和北	66
19 飯島 峻太	桃山学園	2-7		2-23	柴原 晴人	田彦	67
20 大和田 翼	水戸四	1-7		1-23	山田 太	下根	68
21 五十野友汰	北浦		3-4	メンデイスサヴィンドウ		石下西	69
22 中澤 泰成	銚田北	1-8		1-24	坂本 大和	東海	70
23 樹田 良弦	牛久三		2-8	2-24	齋藤 飛真	平沢	71
24 古寺 隼	日高		6-1	7-1	金田 侑大	清真学園	72
25 吉岡 悠人	田彦	2-9		2-25	伊藤 圭佑	常北	73
26 松本龍之介	鹿野	1-9		1-25	和田 京介	泉丘	74
27 藤田 雄斗	茗溪		3-5		久松 朝陽	手代木	75
28 カナザワシールズ魁	泉丘	1-10		1-26	大畠 垂穂	附属	76
29 神山 泰地	手代木		2-10	2-26	遠藤 翔太	神栖二	77
30 稲見 哲也	八千代東		4-3		原 秀朗	下館南	78
31 大津 宥翔	飯富	2-11		2-27	内田 晴介	鹿野	79
32 菊池 涼月	秋山	1-11		1-27	板橋 悠真	伊奈	80
33 林 幸希	波崎二		3-6		山口 弥吹	水海道西	81
34 添野 大晴	下館西	1-12		1-28	片桐 朋也	御所ヶ丘	82
35 中谷 伊吹	十王		2-12	2-28	緑川 颯	松岡	83
36 赤尾 駿介	愛宕		5-2		関澤 美昭	大宮	84
37 小沼 大輝	霞ヶ浦	2-13		2-29	大津 栄翔	飯富	85
38 早川 悠斗	下妻	1-13		1-29	本田 幸杜	愛宕	86
39 神達 希天	波崎三		3-7		柏 颯太	中里	87
40 熊坂 駿	土浦三	1-14		1-30	阿久津颯馬	十王	88
41 菅谷 明遼	大島		2-14	2-30	國府田颯斗	三和東	89
42 皆川 優牙	松岡		4-4		安藤 輝	波崎二	90
43 丸山隼太郎	那珂四	2-15		2-31	布施 真斗	平井	91
44 名田 陽太	伊奈	1-15		1-31	滝沢 啓太	那珂湊	92
45 島田 叶	石下西		3-8		牧野 隼希	取手一	93
46 村上 尚慈	東海	1-16		1-32	ツネダロベルト	石下西	94
47 野口 稜太	神栖二		2-16	2-32	野末祥太郎	東海南	95
48 高橋 洸大	泉丘				山崎 祐季	泉丘	96

男子シングルス

5～8位決定

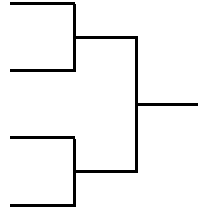

7位決定

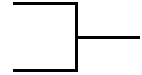

11位決定

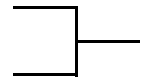

3位決定

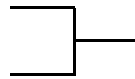

9～16位決定

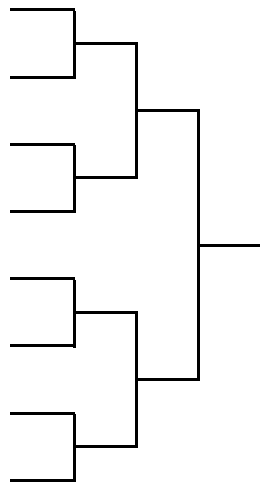

順位	選手名	学校名	学年
1			
2			
3			
4			
5			
6			
7			
8			
9			
10			
11			

男子ダブルス

順位	選手名	学校名	学年
1			
2			
3			
4			

女子シングルス

1	新治 舞羽 青葉	2-1	津口 花 竹園東	50
2	辻井 翠 下稲吉	1-1	2-17 鈴木 里実 勝田二	51
3	宮本 花凜 鹿野	3-1	1-18 長谷川想乃 旭	52
4	園田 美波 五霞	1-2	1-19 永嶋 姫羽 下館南	53
5	櫻井 友菜 十王	2-2	2-18 佐藤 美羽 勝田一	54
6	植田 利恵 竹園東	1-3	1-20 内田 柚奏 下根	55
7	佐々木心結 友部	4-1	佐川 穂花 十王	56
8	大出 らん 牛久一	2-3	2-19 加藤ゆき乃 荃崎	57
9	茂木 美空 泉丘	1-4	1-21 弥永 実樹 波崎四	58
10	山口莉依美 波崎四	3-2	1-22 北見 琴音 駒王	60
11	真下 莉来 磯原	1-5	2-20 川嶋 美空 三和	61
12	谷島 果歩 協和	2-4	5-3	
13	大橋 心結 田彦	5-1	2-21 和氣 令奈 磯原	62
14	山口 莉明 藤代	2-5	2-21 中峰 有彩 ひたち野うしく	64
15	富澤 逢来 下館西	1-6	1-23 臼井みなみ 水戸二	65
16	小針 夕葵 高萩	3-3	1-24 國府田成美 協和	66
17	塚本 眞生 小絹	1-7	2-22 小松崎美空 桂	67
18	杉原 袖愛 大宮二	2-6	4-6	
19	岩本 彩花 神栖四	4-2	東 彩歌 波崎三	68
20	加藤 月和 大洋	2-7	2-23 松永 咲姫 波崎二	69
21	田尻 はな 国田義教	1-8	1-25 北川 日和 朝日	70
22	鈴木 袖那 十王	3-4	3-12	
23	諏訪亜由美 大島	1-9	1-26 小坏 美月 国田義教	71
24	守谷 彩 ひたち野うしく	2-8	2-24 沼田 愛琉 中郷	73
25	木沢 友里 東部	6-1	1-26 染谷 遥 城ノ内	72
26	鈴木 花歩 十王	2-9	2-24 沼田 愛琉 中郷	73
27	林 聖南 総和北	1-10	2-25 小島 和愛 東部	74
28	坂本 愛莉 勝田二	3-5	2-25 栗山 美紀 城ノ内	75
29	宮内 百花 桜	1-11	1-27 大久保和香 飯富	76
30	砥綿 睦美 田彦	2-10	3-13	
31	伊藤 莉穂 波崎二	4-3	1-27 猪狩友莉愛 太田	77
32	横山 真歩 波崎三	2-11	1-28 水戸まひる 波崎四	78
33	田中 楓夏 ひたち野うしく	1-12	2-26 小林 美輝 水府	79
34	菊池 結愛 大宮	3-6	4-7	
35	間中優羽奈 総和	1-13	2-27 中澤ひなの 下館西	80
36	室谷 結菜 松岡	2-12	2-27 木沢 琴音 東部	81
37	金子 有沙 御所ヶ丘	5-2	1-29 藤枝 亜依 見川	82
38	田所 るな 泉丘	2-13	1-29 島袋 心花 神栖四	83
39	大森さくら 水海道西	1-14	1-30 斉藤 美音 附属	84
40	斉藤 百花 波崎四	3-7	2-28 大久保香里 十王	85
41	曾根百合華 城ノ内	1-15	屋代明日菜 御所ヶ丘	86
42	鈴木 瑠莉 下館西	2-14	5-4	
43	吉田 慧 大島	4-4	2-29 江幡 青衣 那珂四	87
44	尾嶋 なな 国田義教	2-15	1-31 深谷 朱里 協和	88
45	長瀬 日和 中郷	1-16	3-15	
46	木村 静 三和	3-8	1-32 塚本 眞生 谷田部東	89
47	椿 真緒 十王	1-17	2-30 木村 芽依 愛宕	90
48	前田 有美 神栖三	2-16	2-30 安藤 成美 波崎二	91
49	海老澤 蒼 長山		黒沢 美来 瑞竜	92
			4-8	
			1-33 金子 袖寿 ひたち野うしく	93
			2-31 吉川 七海 牛堀	94
			1-34 宮田 千聖 結城南	95
			3-16	
			1-35 高野 明里 大島	96
			1-35 小倉 彩葉 智学館	97
			2-32 片平 桜 明野	98
			堀内 美緒 泉丘	99

女子シングルス

5～8位決定

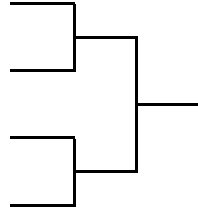

7位決定

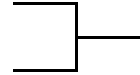

11位決定

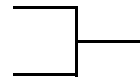

3位決定

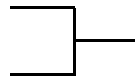

9～16位決定

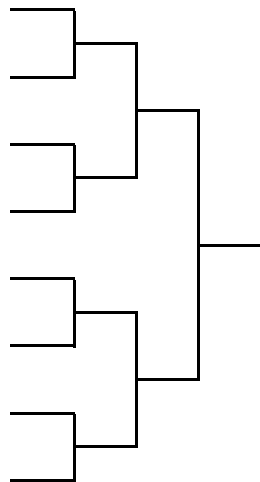

順位	選手名	学校名	学年
1			
2			
3			
4			
5			
6			
7			
8			
9			
10			
11			

女子ダブルス

順位	選手名	学校名	学年
1			
2			
3			
4			

令和3年度 県民総合体育大会中学校大会卓球競技の部  
 令和3年7月23日  
 下館総合体育館

男子ダブルス

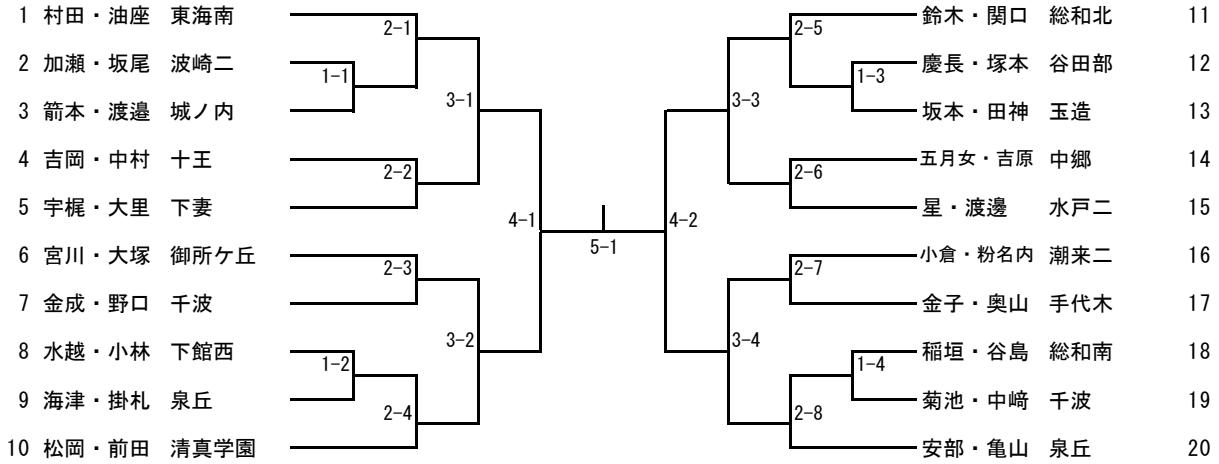

令和3年度 県民総合体育大会中学校大会卓球競技の部  
 令和3年7月24日  
 下館総合体育館

女子ダブルス

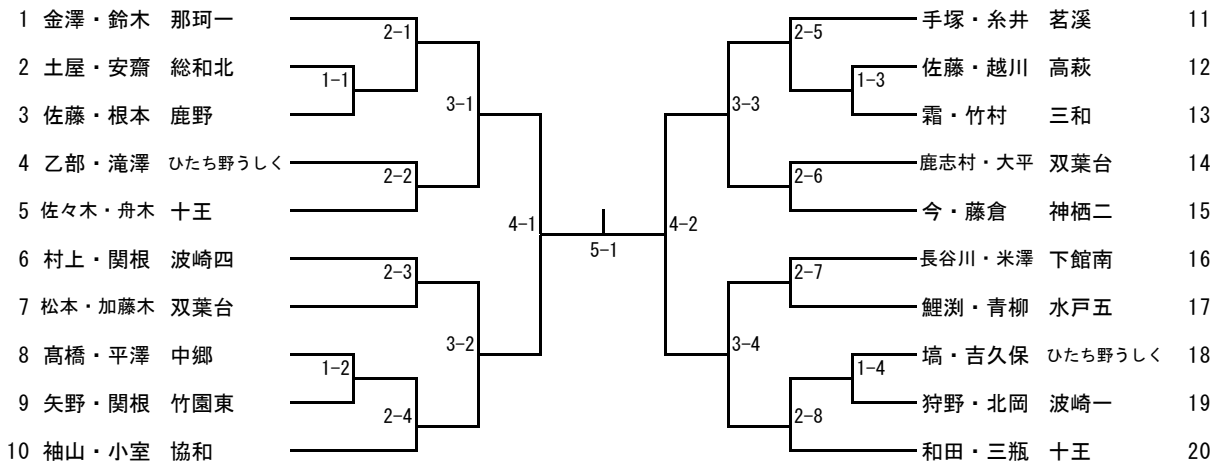

女子ダブルス

